

IL PRIMO

LIBRO

ARCHITETTURA

SEBASTIANO

SERLIO

1545

1545











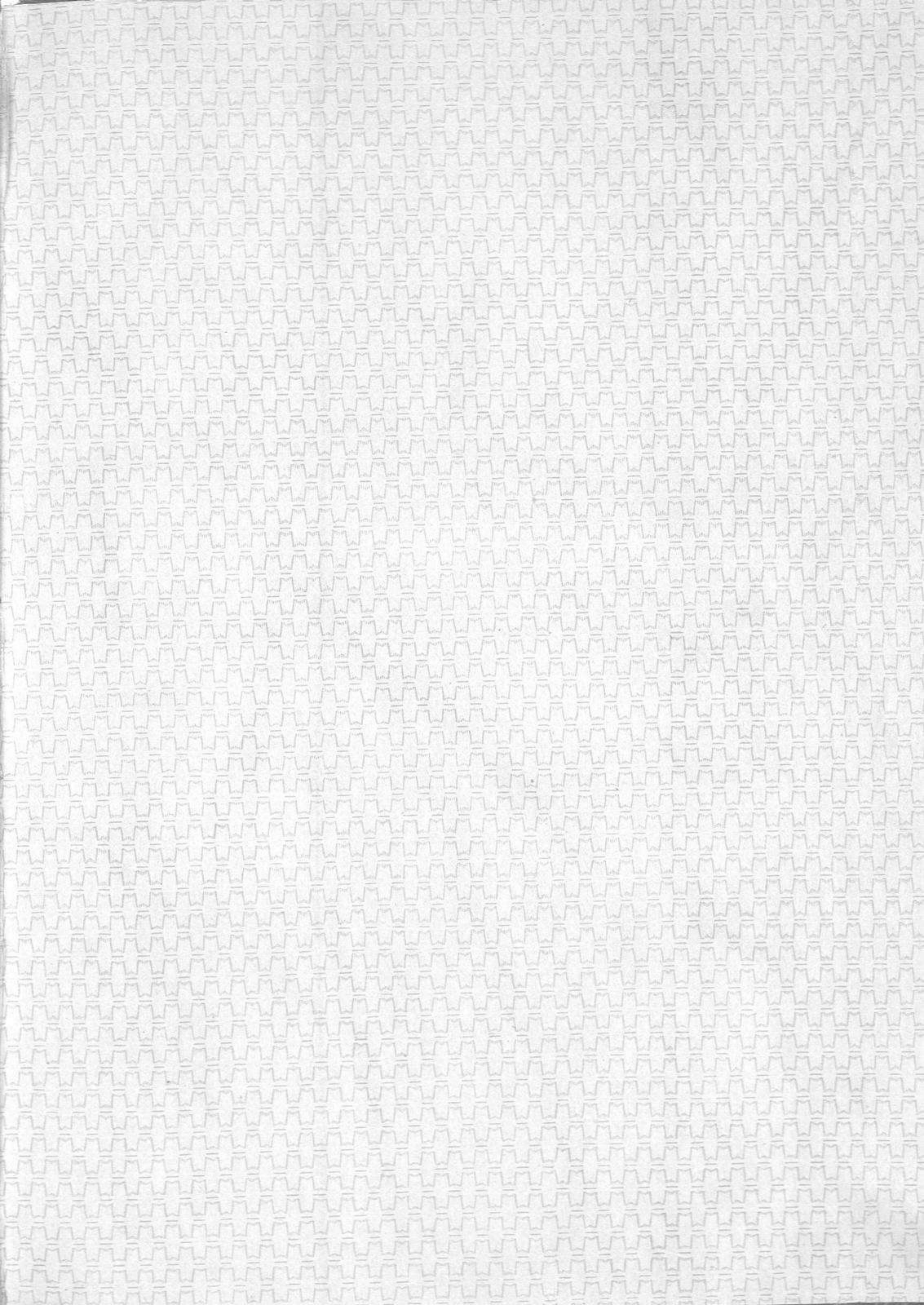



























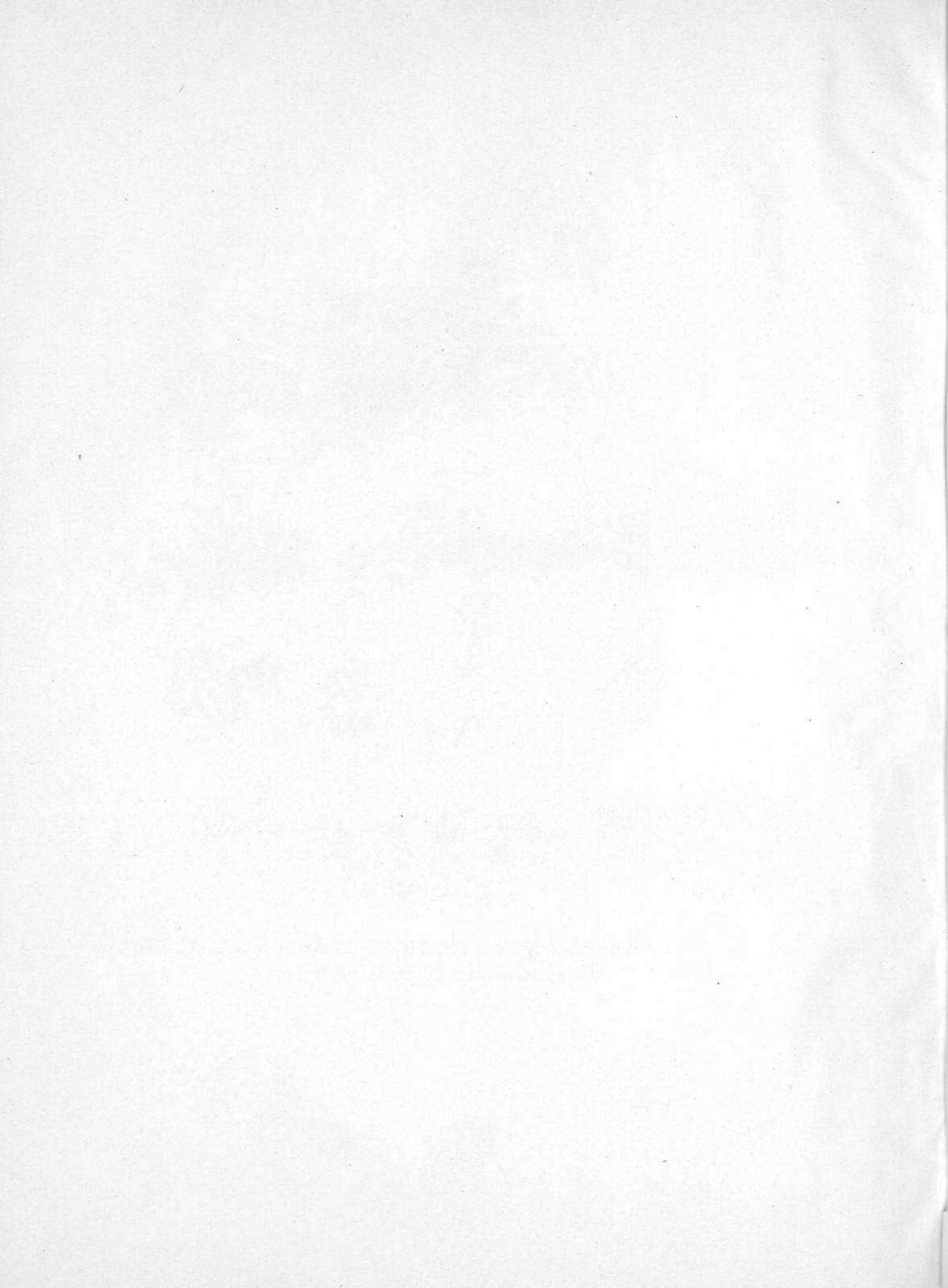







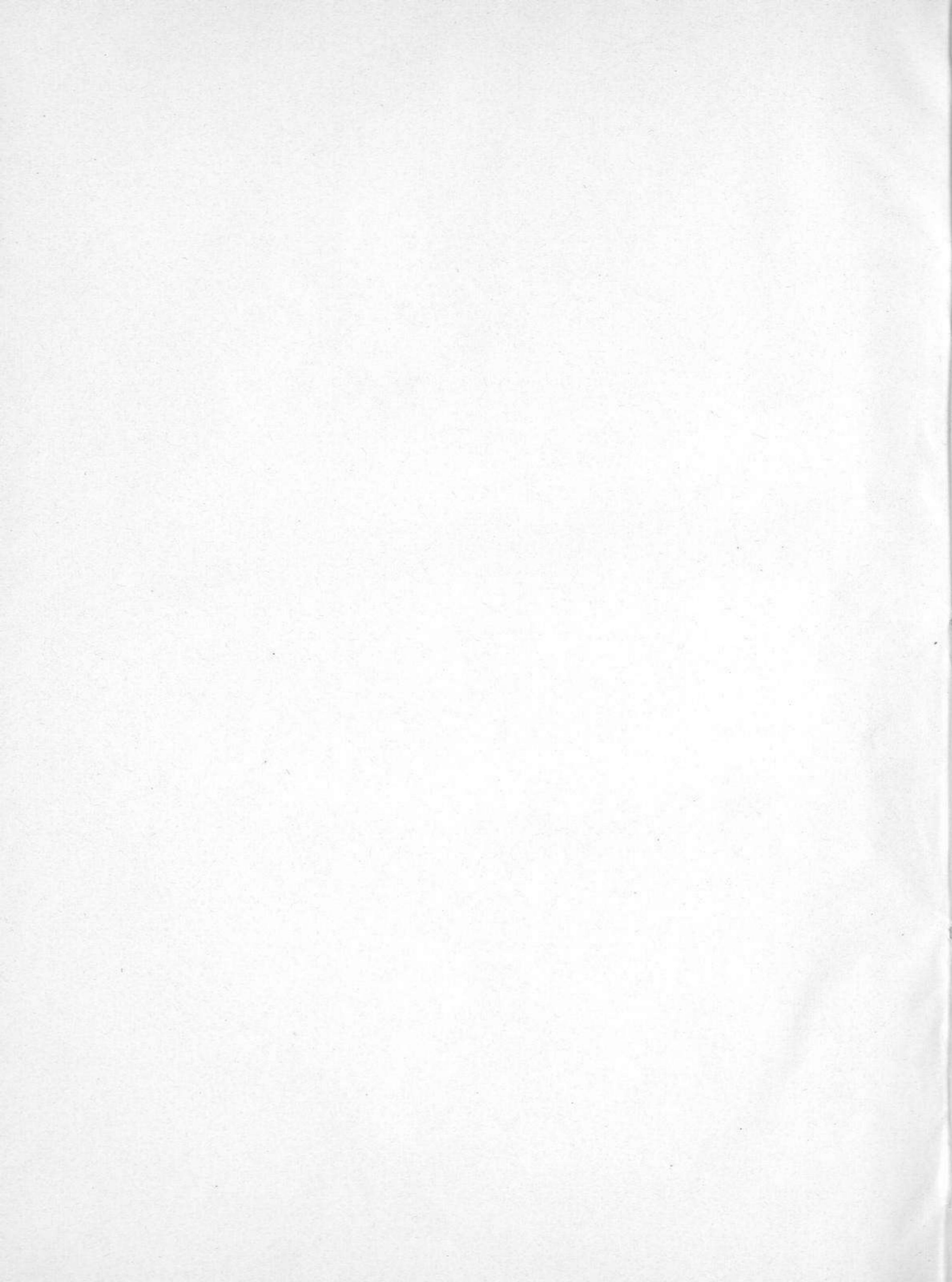











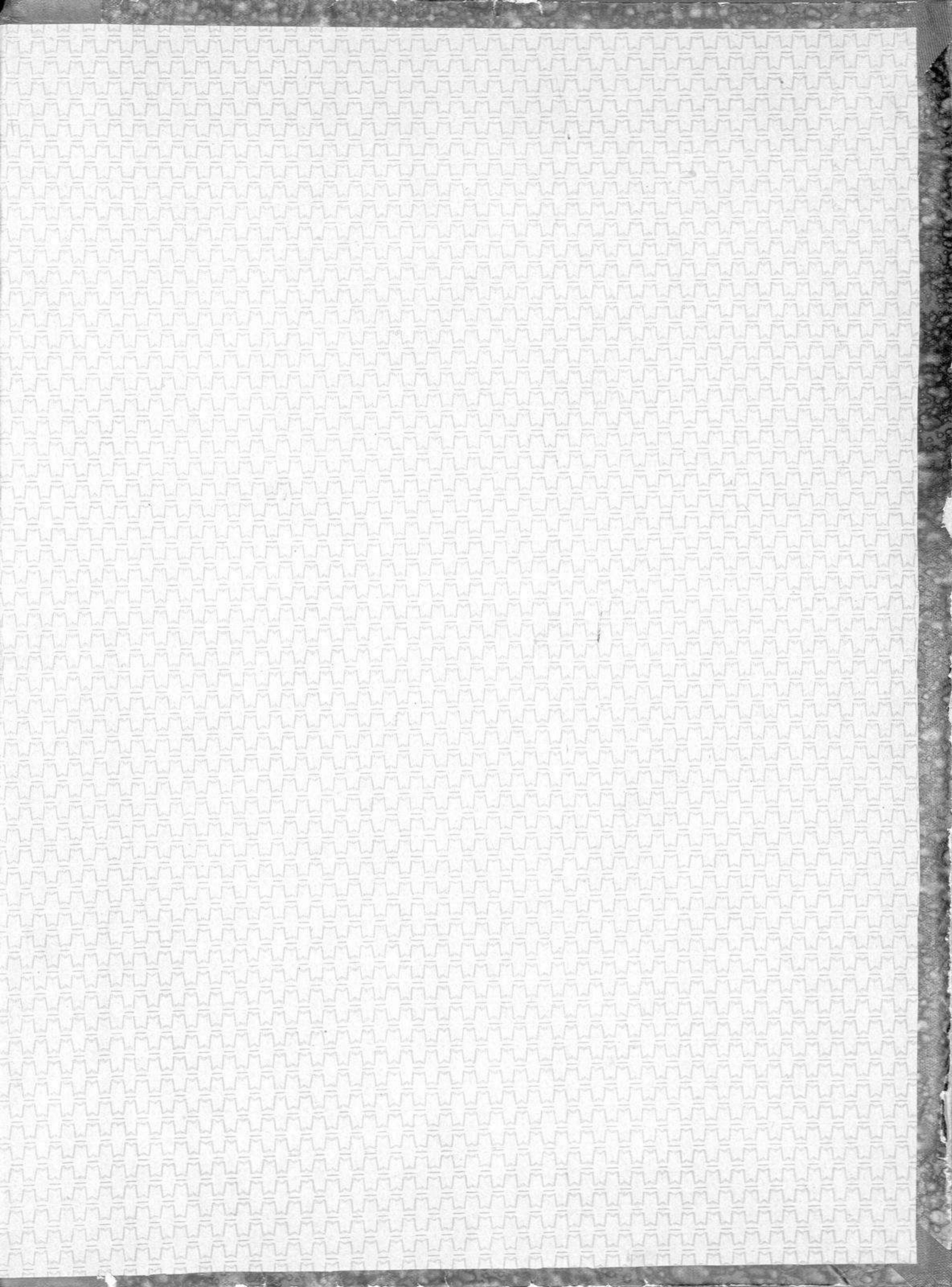



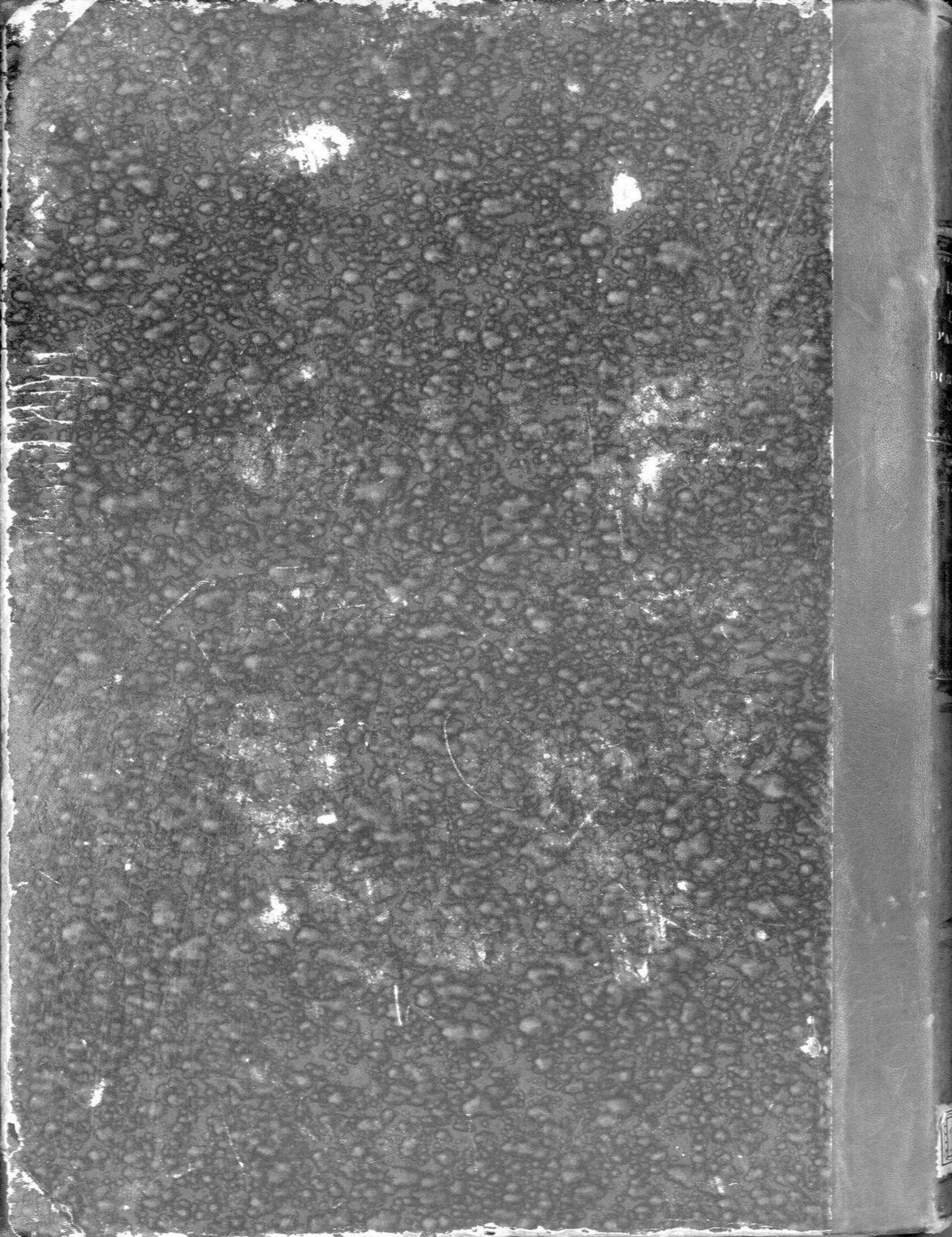



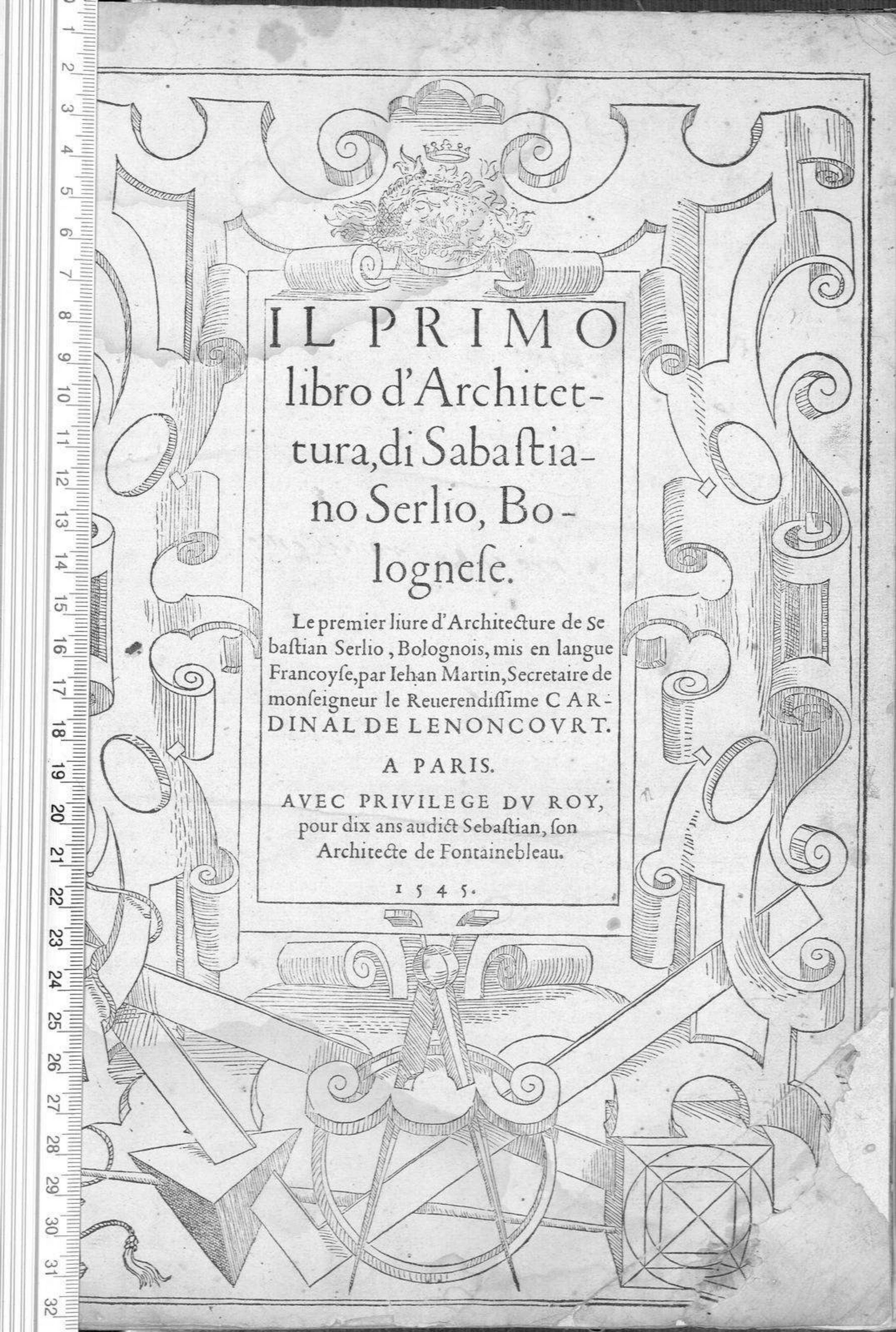

IL PRIM O  
libro d'Architet-  
tura, di Sabastia-  
no Serlio, Bo-  
lognese.

Le premier liure d'Architecture de Se-  
bastian Serlio, Bolognois, mis en langue  
Francoyse, par Iehan Martin, Secretaire de  
monseigneur le Reuerendissime C A R-  
DINAL DE LENONCOVRT.

A PARIS.

AVEC PRIVILEGE DV ROY,  
pour dix ans audict Sebastian, son  
Architecte de Fontainebleau.

1 5 4 5.



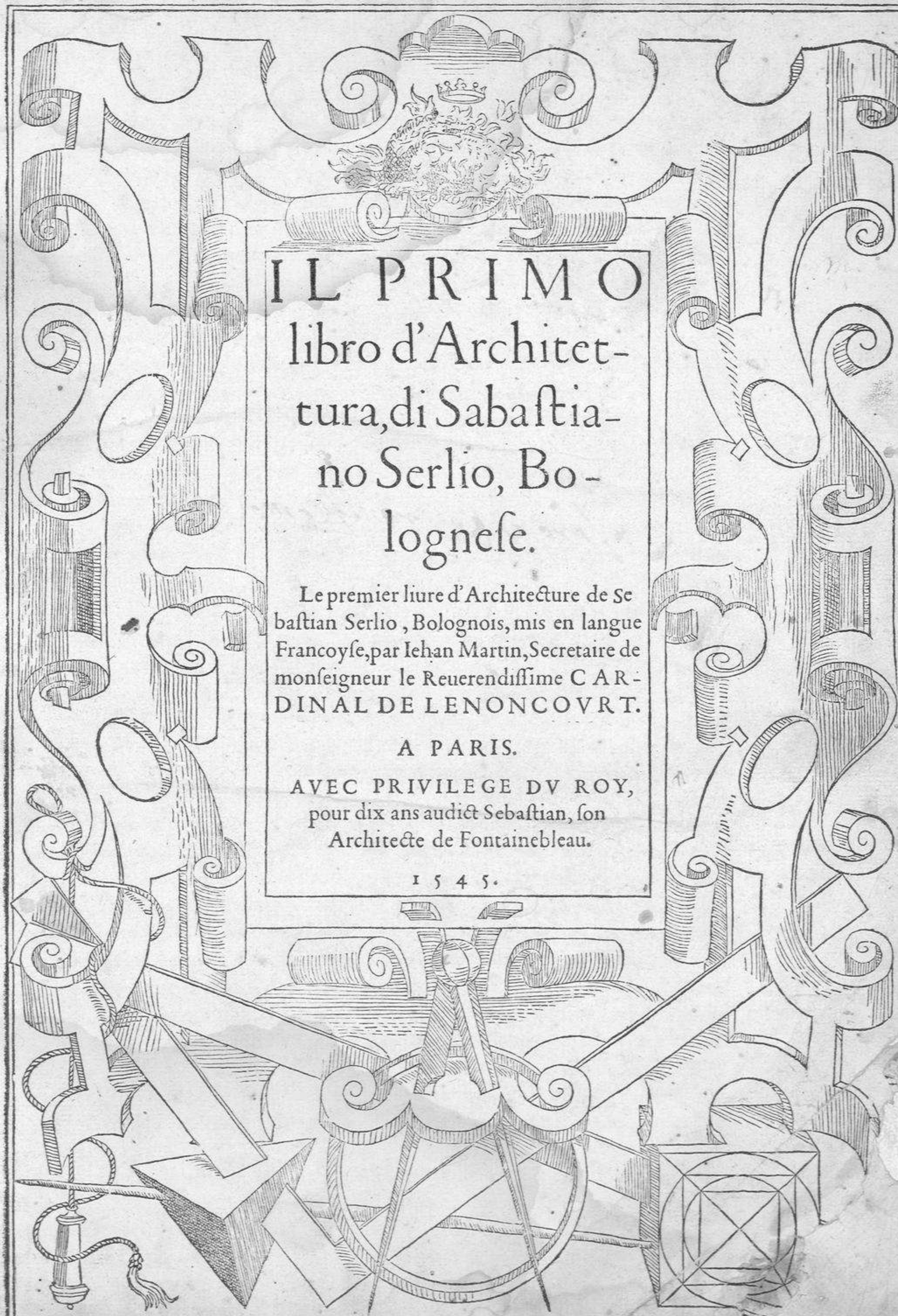

IL PRIMO  
libro d'Architet-  
tura, di Sabaſtia-  
no Serlio, Bo-  
logneſe.

Le premier liure d'Architecture de Se-  
baſtian Serlio, Bolognois, mis en langue  
Françoïſe, par Iehan Martin, Secretaire de  
monſieur le Reuerendiſſime C A R-  
DINAL DE LENONCOVRT.

A PARIS.

AVEC PRIVILEGE DV ROY,  
pour dix ans audict Sebaſtian, ſon  
Architecte de Fontainebleau.

1 5 4 5.



*ex libro y de Francisco Morero*

LABORATORIO DE ARTE  
UNIVERSIDAD DE SEVILLA



AL CHRISTIANISSIMO RE MIO

vnico signore Sabastiano Serlio Bolognese.



Ltissimo & potentissimo Sire. Mentre che la vostra Christianissima maesta questi anni passati era nelle guerre occupata, & non desisteva perho da l'altre sue generose imprese, pagando largamente tutti li suoi stipendiati, liquali se faticano in diuerse & belle arti, & massimamēte me, che sotto li suoi reali tetti con honesto stipēdio mi tratiene, come anchora fa (mossa dalla sua incōparabile pieta) la serenissima Reina di Nauara signora eletissima. Per non marcir nel ocio quel tēpo che m'auanzaua doppo le sollicitationi delle opere cōmessomi da vostra maesta. Mi diedi a cōporre questi miei libri, alli quali in Italia (per impotētia) nō potei dar opera. Onde n'ho finito dua da presētare a vostra maesta. Ecco adūque (o Christianissimo Re sostentatore di virtuosi) questi pochi frutti di essi dua libri di Architettura ch'el mio debole ingegno ha prodotti ne la solitudine di Fontanableo, da me già piu anni a questo secolo promessi. Nel primo de quali si tratta d'alcuni fiori della Geometria, molto a l'Architetto necessaria. Nel secōdo se dimostrano molte lettioni di Prospettiuā, senza la quale l'Architetto non saprebbe cosa buona operare, li quali vostra maesta se degnara dal suo deuotissimo seruo con debita riuerētia offerti accettare, sinatanto dara fine ad altri tre, che saranno cōpimento di quel numero settenario, al qual penso con la gratia del signor Iddio arriua-re; con qualche vtilita di chi sinceramente li leggerā. Et a vostra maesta humilissimamente bas-cio la mano, alla quale dalla superna gratia sia ogni suo buon desiderio adimpito, & a me dato possanza di ben seruirlo.

AV ROY TRESCRESTIEN, SEBASTIAN SER-  
lio de Bolongne, son tres humble & tresobeyssant seruiteur.

Sire durant ces années passées q̄ vostre maiesté se trouuoit occupée en ses guerres, & neantmoins ne desistoit de ses entreprises magnanimes, ains payoit largemēt tous ses ouuriers, qui le traouaillent en plusieurs beaux artz & sciences: mesmement moy qui (soubz le bon plaisir d'icelle vostre maiesté) suis logé en maison royale, entretenu d'estat honneste, & d'auantage recoy des biensfaictz innumerables de la Royne de Nauarre vostre sœur vniue decorée de toute charité & bonté. Pour ne consumer en oyfueté, le peu de tēps qui me restoit apres la sollicitude requise aux ouurages a moy commādez par vostre dicte maiesté. Je me mis a cōposer ces liures d'Architecture aufquelz (par faulte de moyen) n'auoye sceu vacquer pendant ma residēce en Italie, & tant me suis traouaillé q̄ finalement ie les ay acheuez en intention de les vous dedier Sire, qui estes le vray sustentateur & protecteur des hōmes aymās la vertu. Receuez doncqs (s'il vous plaist) ce peu de fruit q̄ mon debile entēdemēt a sceu pduire en ceste solitude de Fontaine bleau, & le prenez d'aussi bōne affection q̄ le vous presente vostre tres humble & tresobeyssant seruiteur, lequel au premier de ces deux liures traicte d'aucunes fleurs de Geometrie fort vtiles & necessaires: puis au secōd enseigne aucuns poinctz de Perspective, sans lesq̄lz vn artiste voulāt faire profession d'Architecture ne scauroit cōduire chose qui feust bōne & vallable. A raison dequoy & aussi pour m'acquiter de la pmesse par moy faicte il y a quelzques années, qui estoit secourir de ma possibilité aux studieux du tēps present, i'ay bien voulu cōmuniquer ces liures, attendant q̄ ie me tray la derniere main a trois autres poursuyuāt ceste matiere qui ferōt (auec la grace de dieu) l'accōplissemēt du nōbre de sept, & apporterōt quelq̄ proffit a ceulx qui les daigneront attētiuemēt lire ou escouter. Atāt ie supplie le createur vo' dōner Sire en parfaicte santé treslōgue & tresheureuse vie, & a moy la grace de vo' faire tres hūble seruice.



Sincerissimi lettori, non vi marauagliate che nel dar fuori questi miei libri d'Architettura io cominciasse dal quarto, & dipoi donassi in luce il terzo. Certamente non e stato senza arte questo mio procedere cosi. Per cio che se da principio io haueffi dato al publico questo primo libretto di Geometria, loquale (nel vero) e piccolo volume, & anche nõ sonno molto piaceuoli le sue figure: & circa alle cose non vi e quel diletto a studiarle, che e nelle cose di Architettura: ma bene sonno necessarie, & cosi anchora le cose di Perspettiua sonno molto faticose, et fa ben mestiero di saper prima le cose che se hanno a fare & poi tirarle in Perspettiua. Questi dua volumetti (per auentura) sarebbero stati poco grati alla maggior parte degli huomini. Si che per queste, & altre cagioni: io detti primieramente fuori lo quarto, che furono le regole generali delle cinque maniere de gli edificii molto necessarie, & dipoi lo terzo volume delle antiquita per le diuerse cose che vi sonno, dalle quali oltra la piaceuolezza de i vari et belli edificii, si puo per mezzo de i scritti formare vno giudicio nella mente per saper fare elettione del bello, et abbandonare lo incomportabile. Hora per non mancarei di quanto v'ho promesso piu anni sonno: ho voluto communicarui questo piccolo, ma pieno volume di Geometria, accompagnato dal secõdo di Perspettiua: liquali congiunti con gli altri dua gia publicati, saranno ~~quattro~~ per ordine, Apresso liquali vi prometto in breue tempo (con lo aiuto di Dio) gli altri tre, cominciando dal quinto loquale sara di piu sorte di tempü sacri: et de diuerse forme con tutte le sue parti, & in pianta & in diritto, con le sue misure dichiarate. Il sesto libro sara di tutte le habitationi accomodate a tutti li gradi de gli huomini, incominciando dal pouero contadino, & dal pouero artefice citadino, et seguitando di grado in grado fin alla casa Regia, cosi per la villa, come per la citta. Il settimo & vltimo si finira in molti accidenti liquali possono venire alle mani de l'Architetto, dellequal cose ne trattaro in iscritto & in disegno. Et questo volume (al mio parere) sara molto vtile & grato.



Il ne vous fault esmerueiller (lecteurs) de ce q̄ pour mectre en lumiere mes ceu-  
 ures d'Architecture, ie commenceay par mon quatriesme liure, puis laiffay aller  
 le troisieme, car (a la verité) cela ne fut sans industrie, pource que si i'eusse premie-  
 rement diuulgé cestuy cy de Geometrie qui contiét peu d'escriture, & qui n'a les  
 figures gueres delectables, ny est (a beaucoup pres) si plaisant a lire q̄ ceulx qui trai-  
 ctent de l'Architecture, combien toutesfois qu'il soit necessaire aussi bien q̄ les dis-  
 cours de Perspective, lesquelz sont de grand labeur & difficiles a comprendre: ne-  
 antmoins il fault passer par la, & scauoir quelz ouurages on veult faire auât que les  
 getter en Perspective. Ces deux petitz traictez eussent (parauature) esté mal agrea-  
 bles a la plus grande partie des hommes. Pour ces causes donc, & autres raisons qui  
 me meurent, ie laiffay premierement aller le quart contenant les reigles generales  
 des cinq manieres de bastimens antiques, fort vtils & necessaires. Puis publiay le  
 tiers, traictât de plusieurs antiquitez singulieres, & d'auantage d'autres choses di-  
 uerses, la delectation & iouuenance desquelles peut former vn iugemér en la pen-  
 sée, tel que (a l'endroit des edifices) lon peut auoir cõgnouissance des parties belles  
 & commodes, & euites les difformes & mal conuenables. Mais a ceste heure pour  
 obseruer entieremét la promesse par moy faicte en la publication de mōdict qua-  
 triesme. Ie vous veuil presenter ces deux petitz volumes. Le premier assez garny  
 des secretz de Geometrie, & le second accompagné de plusieurs documentz &  
 pourtraictures de Perspective, qui feront le nõbre de quatre quand ilz seront con-  
 ioinctz au deux autres ia publiez. Et apres ceulx cy ie promectz de rechief (auec la  
 grace de dieu) vous donner auant qu'il soit gueres, les trois qui restent de mon en-  
 treprise, & commenceray au cinquiesme descriuant diuers temples ou eglises auec  
 toutes leurs parties, tant en plate forme que relief, dont les mesures serõt declarées  
 bien au long, & par le menu. Le sixiesme traictera des bastimens propres a toutes  
 qualitez d'hommes, commenceant au poure laboureur, apres au simple artisan, &  
 consequemment de degré en degré iusques a la maison du Roy, pour les champs  
 & pour la ville. Puis le septiesme & dernier liure deduira aucuns accidens qui peu-  
 uent suruenir a l'Architecte, & en cela ie m'estendray si amplement par escript &  
 par pourtraicture que ce labeur (a mon aduis) ne sera moins recreatif que profita-  
 ble.



Quanto sia necessaria a qualunque persona la certissima arte della Geometria, ne possono rendere testimonio tutti coloro che hanno vn tempo operato senza quella, & dipoi son venuti in qualche cognitione di tal' arte: li quali veramente confesseranno, che tutte le cose da loro pensate et fatte senza Geometria, furono senza arte alcuna, ma a ventura & a caso. Per il che essendo la profundissima arte dell' Architettura abbracciatrice di molte arti nobili, primieramente fa di mistero, che l' Architetto ne sia, se non dottato, almen tinto, di sorte ch' egli n' habbia qualche cognitione, & massimamente de i principii, et anco piu auanti, & non come molti consumatori di pietre, & di calcine, imo de marmi, che al di d' hoggi tengono il nome di Architetti, liquali non fanno pur render conto che cosa sia punto, linea, superficie: o corpo, ne che sia corrispondentia, o harmonia. Ma guidati da vn suo proprio parere, et complacentia d' occhio, seguitando le vestigie de gli altri, che con poca ragione han fatto, vanno operando, & di qui viene la disproportione e mala corrispondentia che in molti edifici si vede, dico per la maggior parte. ~~et per hoc (come di sopra dissi)~~ lo primo grado delle buone arti e la Geometria, dellaquale intendo trattare alquanto, & darne tanto di cognitione a l' Architetto: che di quello ch' egli operara, ne sappia render conto, guidato dalla ragione, & io non come il profundissimo Euclide trattaro delle speculationi, ma di alcuni fiori colti negliabbondantissimi campi suoi, & da altri authori, di alcune dimostrazioni, & varie intersecation' di linee capaci da tutto huomo in iscritto, & in disegno dimostrero, & con quella piu breue via che a me sara possibile.



Les hommes qui par l'espace de quelque temps ont entrepris des ouurages d'Architecture, sans auoir la science de Geometrie, & puis sont venuz a en auoir la congnoissance, peuuent tesmoigner a tous autres qu'elle est grandemēt necessaire: & d'auātage confesseront que toutes les choses par eulx pourgettées & entreprises durant leur ignorāce, estoient conduictes sans bon art, mais seulement a l'aduenture. Pour ceste cause, & a raison que la doctrine des Architectes comprēd en soy plusieurs nobles disciplines, mon opinion est, que si celuy qui en veult faire profession n'entend toute la Theorique, pour le moins il en doit estre enrozé de sorte qu'il ayt quelque apprehension des principes, & s'il est possible des traditions plus interieures, afin qu'il ne soit mis au reng de plusieurs gastepierres, ou dissipateurs de chaulx & de marbres, lesquelz pour le iourdhuy tiennent le nom d'Architectes, combien que ce soit a grand tort. Consideré qu'ilz ne scauroient seulement dire que c'est qu'un point, vne ligne, vne superficie, ou vn corps, ny decider que signifie correspondāce & armonie. Ains guidez sans plus de simple fantasie & delectation de l'œil, vont suyuant les trailes d'aucuns predecesseurs, qui ont ouuré avec peu de iugement, parquoy ne craignent a faire des entreprises semblables. Et de la vient la mauuaise proportion avec vne lourde conduicte que lon voit ordinairement en diuers edifices. Qui aduiēt certes (cōme i'ay dict) pource qu'ilz sont ignorās de Geometrie (premier degré des bons artz & sciences) de laquelle i'entens traicter, & en donner telle congnoissance a tout studieux, que par le moyen de sa discretion il pourra rendre bon cōpte de ce qu'il entreprendra. Toutesfois ie ne parleray des speculations ainsi qu'a faict Euclides, mais tant seulement produiray certaines fleurs cueuillies aux campagnes fertiles de luy, & d'autres bons auteurs, puis feray entendre par escript & par pourtraicteure soubz la voye plus brieue que ie pourray) certaines demonstrations & diuisions de lignes qui pourront bien a l'ayse tumber en l'intelligence de tous hommes.

### Faultes aduenues en imprimant.

Premierement en l'epitre au lecteurs qui est au premier feuillet a la trezieme ligne, ou il y a *mancarei*, il y fault lire *mancare*. Au cōmencemēt de la Geometrie, au triangle de deux costez esgaux, ou il est escript *che' Sara lo triangolo*. il fault lire, *che' serra lo triangolo*. en icelle Geometrie au septiesme feuillet, & en la septiesme ligne, ou il est dict, *a dietro*, il fault lire, *auanti*. Notez en cest endroit (lecteurs) que les imprimeurs ont mis beaucoup de figures de ce mien liure en autre sorte que ie ne les auoye rengées en mon original, mais ce a esté pour accommoder l'escriture a leur facon de faire. Toutesfois en tout & par tout vous trouuerrez la verité. Au quatorzieme feuillet ou il est traicté d'un vase antique, ou il est dict, *sentirse*, il y fault lire *seruirse*. Au vingt & troysiesme feuillet a la quatrieme ligne, ou il est escript, *si sopra*, il fault qu'il y ait *disopra*. Au premier traicté de la Perspective enuiron la fin, ou il est mis, *lo belle Scene*, il y fault mettre, *le belle Scene*. Au trentetroizieme feuillet en la seconde page, & a la septiesme ligne pour *rincipio*, fault y lire, *principio*. & en ceste mesme page vn petit au dessoubz de ceste ligne ou il dict *portano*, il fault lire *parteno*. Au trēte & huytiesme feuillet a la quatrieme ligne, ou il est dict *presente*, il fault mettre *segunte*. Au soixante & quatrieme feuillet en la page tournée, & au cōmencement de la septiesme ligne, ou il y a *l'altre*, est besoing y lire *l'arte*, en ceste mesme page enuiron le mylieu de la trezieme ligne, ou il y a *se adunano*, fault qu'il y ait *discadeno*. En la derniere ligne du traicté de la scene Satyrique, ou il y a *gli es donanti*, il y fault lire *dan dogli, ecc.* qui est quant aux erreurs qui sont au texte Italien. Mais quant a l'exposition Francoyse ie pense que lon ny trouuera gueres de faultes. Toutesfois si lon y en treuue, elles ne seront pas telles que la sentēce laisse a en estre entendue.









**P**remieramente, punto e vna cosa indiuisibile la-  
qual non ha in se parte alcuna.

Premierement, Le poinct est vne chose  
indiuisible, n'ayāt en soy portiō ne mesure.

*Linea e vna retta & continua imaginatione di vn punto a l'altro, in  
longitudine senza latitudine.*

Ligne, est vne imagination droite & continuele depuis vn  
poinct iusques a l'autre, en longitude sans largeur.

*Parallele, sono due linee continuate di equal distantia.*

Paralleles, sont deux lignes continuées d'vue distance esgale.

*Superficie e di due linee equidistanti serrate dali lati, cioe vna cosa, che  
ha longitudine e latitudine senza profondita, e anchora puo esser superficie  
de diuersi & inequali lati.*

Superficie, est quand deux lignes equidistantes sont closes de  
tous costez, & contiennent lōgueur & largeur sans profundité.  
Et encores peult estre superficie de costez inescaulx & diuers.

*Angolo retto sara, quando vna linea perpendiculare cioe a piombo an-  
co detta catetto cascara sopra vna linea piana.*

Angle droict se faiet, quand vne ligne perpendiculaire ou a  
plomb auticment dit Cathet, viēt a cheoir sur vne ligne plaine.

*Et quando detta linea cascara sopra vna linea piana piu da vn lato,  
che da l'altro fara vn angolo acuto & vno ottuso, l'angolo acuto sara mi-  
nore del retto, e l'angolo ottuso sara magior del retto.*

Et quād ladicte ligne tumble sur la pleine plus d'vne part que  
d'autre, elle forme vne angle aygu & vng obtuz ou mouffe. Mais  
l'angle aygu est tousiours plus petit que le droit: & l'angle obtuz  
plus grand que le droict.

*Angolo piano pyramidale, sara due linee di equal lōghezza congiunte  
insieme dalla parte di sopra & allargato dalla parte di sotto, & questo fa-  
ra vn angolo acuto.*

Angle plain pyramidal se faiet, quand deux lignes d'vne mes-  
me longueur se trouuent ioinctes par dessus, & viennent en eslar-  
gissant par embas. Et cela forme vn angle aygu.

Punto.

Linea.

Parallele.

Superficie.

lin. perpendiculare

Angolo retto.

Angolo retto.

Angolo acuto.

Angolo ottuso.

Ango-  
lo piano.



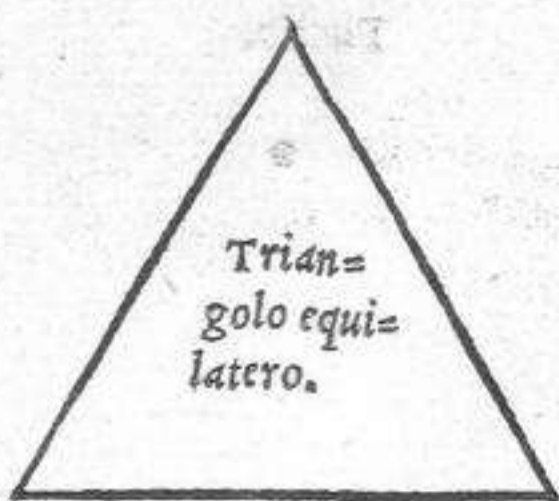

Triangolo equilatero cioe di tre lati equali saranno tre linee di equal longhezza congiunte insieme & questa figura fara tre angoli acuti.



Triangle equilateral, c'est a dire, de trois costez esgaulx, deriue de trois lignes de pareille longueur ioinctes ensemble. Et ceste figure produict trois angles ayguz.

Triangolo di dua equali lati, saranno due linee di equal longhezza, cioe vna piana: vna perpendiculare, e vna altra linea maggiore che fara lo triangolo, & questa fara vno angolo retto, & dua acuti.

Triangle de deux costez esgaulx, vient de deux lignes esgales en longueur: ascauoir vne pleine & vne perpendiculaire avec vne autre ligne plus grande qui ferme le triangle. Et en ceste figure se treuuent vn angle droit & deux ayguz.



Triangolo di tre ineguali lati fara tre linee de inegual longhezza congiunte insieme, & questa figura hara tre angoli acuti.

Triangle de trois costez inegaulx fort de trois lignes de longueur inegale, quand elles se ioignent ensemble. Et ceste figure donne trois angles ayguz.

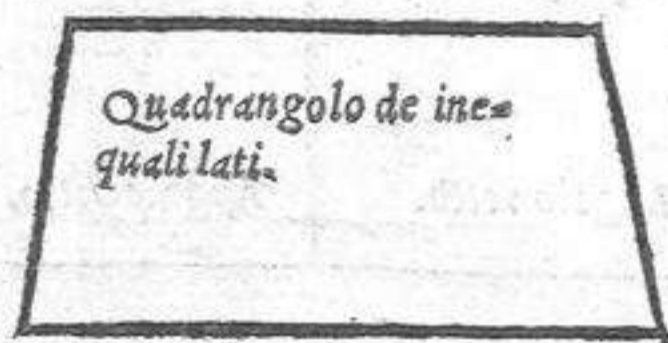

Quadrangolo de ineguali lati, fara di quatro linee de inegual longhezza, & questa figura hara dua angoli ottusi & dua acuti, & anco taluolta potra hauere vn angolo retto.

Quadrangle de costez inegaulx procede de quatre lignes de longueur inegale. Et ceste figure presente deux angles obtuz & deux ayguz, mesmes aucunesfois peult former vn angle droit.



Rhombo fara di quatro linee di equal longhezza, delle quali si potria far vn quadrato perfetto, ma in questa forma fara dua angoli acuti, & dua ottusi, & questa figura prende il nome da vn pesce che si dice Rbombo, & anchora si puo dire mandola per hauer forma di mandola.

Rhombe se compose de quatre lignes esgales dont se pourroit faire vn quarré parfaict. En ceste forme qui a pris son nom d'un poysson appellé Rhombus, & se peult nommer Amende, pour ce qu'elle semble a ce fruiet. Il y a deux angles ayguz & deux obtuz, que les Francois nomment Lozenge.



Forma de diuersi & inequali lati sara de linee diuerse in longhez-  
za congiunte insieme, & encor che questa sia di sette lati, & che tut-  
ti li angoli siano ottusi, potra ben esser vna figura de piu & di men  
lati talmente disposta che in essa sarãno delli angoli retti degli acuti, et  
degli ottusi, & de simili figure potra venir alle mani del Architetto in  
diuersi siti, delli quali daro la regola nel estremo di questo libro di ri-  
durle in forma di quadrato perfetto.

Forme de costez inefgaulx & diuers se faict de lignes dif-  
ferentes en longueur, lesquelles se ioingnent ensemble. Et non  
obstant qu'il y ait sept costez, & que tous les angles soient ob-  
tuz, l'on en pourra bien faire d'autres de plus ou moins de co-  
stez, & qui seront taillez de sorte que l'on y trouuera des an-  
gles droictz, des aguz, & des obtuz. Telles figures se peuent  
par fois presenter es mains de l'Architecte en plusieurs situa-  
tions de lieux, & places. Parquoy vers la fin de ce liure ie dõ-  
neray le moyen de les reduire en quarré parfaict.

Superficie piana curuilinea binangola sara di due linee curue cioe  
circulari, laqual figura seruira a molte cose in questo libro e della qua-  
le si cauara la norma giusta, cioe lo squadro, & da questa figura e trat-  
ta la forma de quelli archi moderni che si dicono terzi acuti che in mol-  
ti edificii si vedono, a porte ad archi & a finestre.

Superficie plaine de lignes courbes & de deux angles, se  
faict de deux lignes circulaires, & peult seruir a plusieurs cho-  
ses en cest art de Geometrie: pource qu'il s'en tire la reigle iu-  
ste qu'on diët l'Esquiere. Et sur ceste figure a esté pris le patrõ  
des Arcz modernes nommez triangulaires ayguz, lequel se  
veoit ordinairement en plusieurs edifices, par especial sur por-  
tes, voultures, & fenestrages.

Del circolo perfetto si hauera lo centro la circonferentia & il dia-  
metro.

Le cercle ou rond parfaict contient en soy centre, circon-  
ference & diametre.

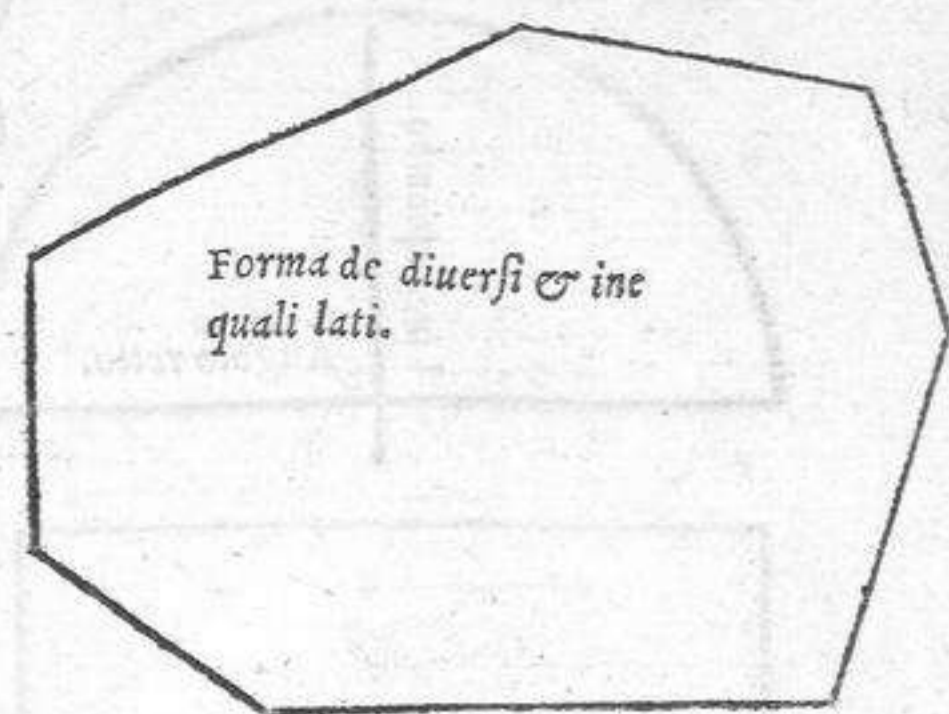

Superficie piana curuilinea binangola.

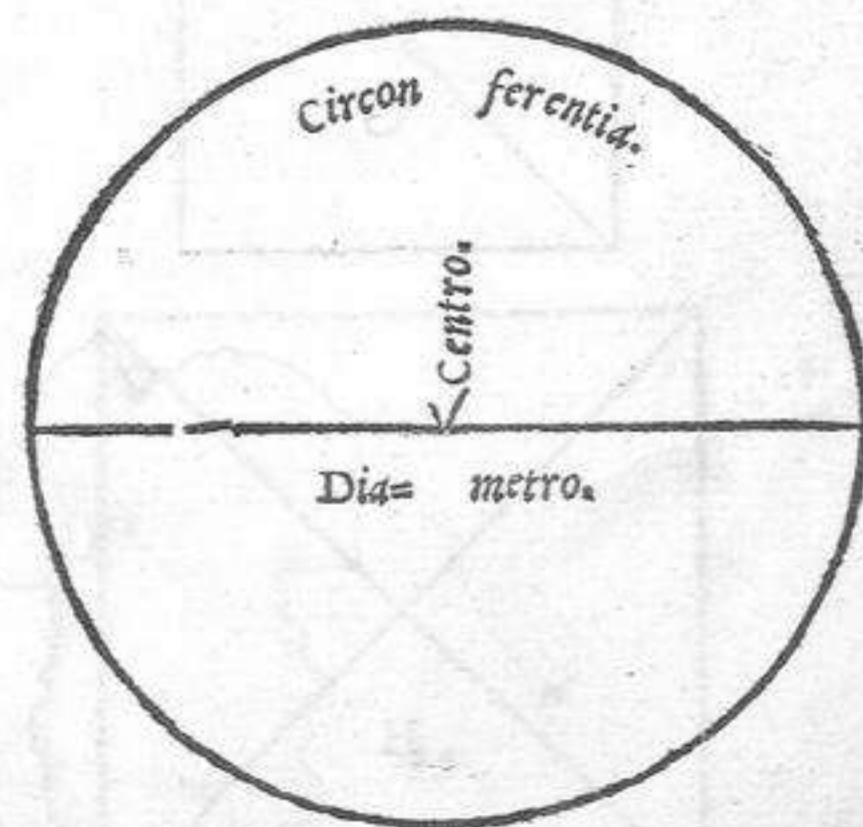
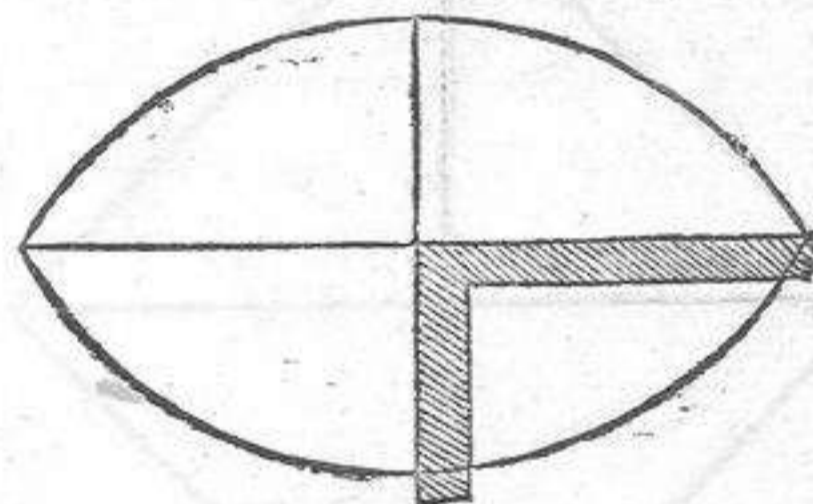



Mezzo circolo nel qual si troua la linea a piombo cadete sopra lo diametro, dalla qual nasce l'angolo retto, & fa il mezzo diametro.



Au demy cercle cy figuré se treuue la ligne tumbant a plôb sur le diametre, & de cela naist l'angle droict qui faict la moytie du diametre.

Quadrato perfetto fara di quatro linee di equal löghezza cogiunte insieme, & faran quatro angoli retti.

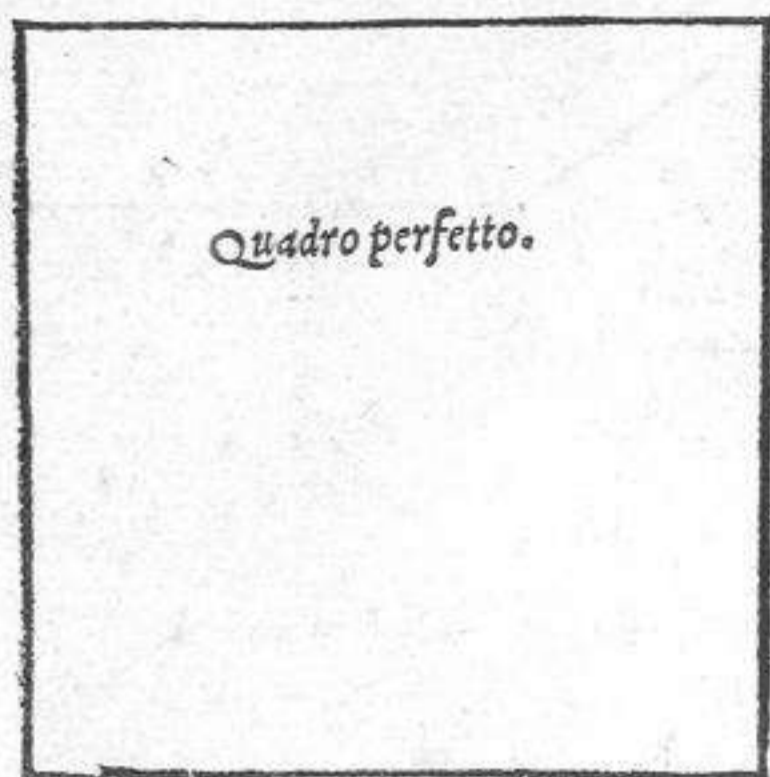

Le quarré parfaict cōsiste en quatre lignes d'esgale proportion, lesquelles vnies ensemble viennent a former quatre angles droitz.

Instrutto che fara l'Architetto nella cognitione delle passate figure, bisognara procedere piu oltra, cioe saperle accrescere, diminuir, & partirle proportionalmente, & vna forma imperfetta ridurla alla perfettione sua & a quel valore ch'ella era imperfetta, & della sua prima forma.

Quand l'Architecte sera suffisammēt instruiet en la cōgnouissance de ces figures, il sera bon qu'il pceda plus oultre afin quil les sache augmēter, diminuir, ou partir par esgale portion, & reduire vne forme imperfaiete a son entier, mesmes a la valeur qu'elle auoit estat imperfaiete, & en la premiere forme.

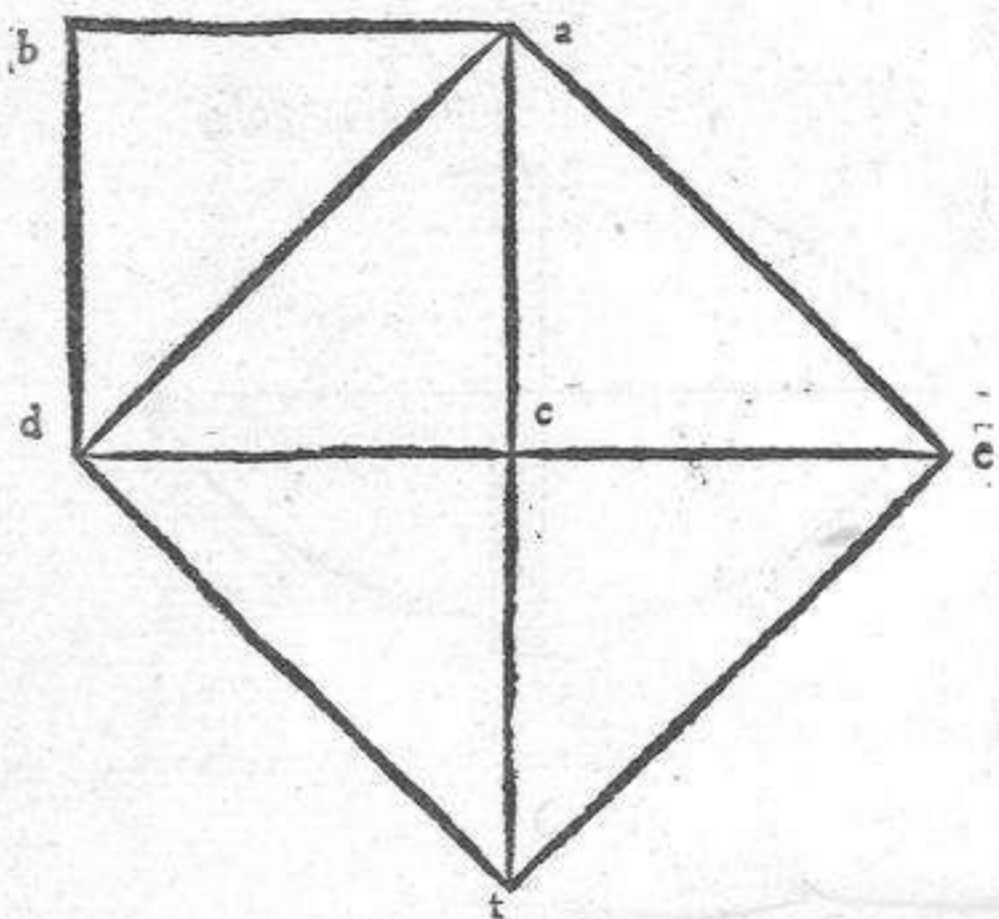

Primieramente la duplicatione del quadrato perfetto così e da fare, dato vn quadro perfetto chiuso da quatro linee. A. B. C. D. sia tirata vna linea dal angolo A. al angolo. D. la qual fara lo lato del quadrato maggiore duplicato al minore, loqual fara A. E. F. D. & la proua e questa, S'el quadro minore contiene in se dua triägoli di equal valore, seguita ch'el maggiore e duplicato al minore, come nelle figure marginali G. H. si puo vedere & misurare.

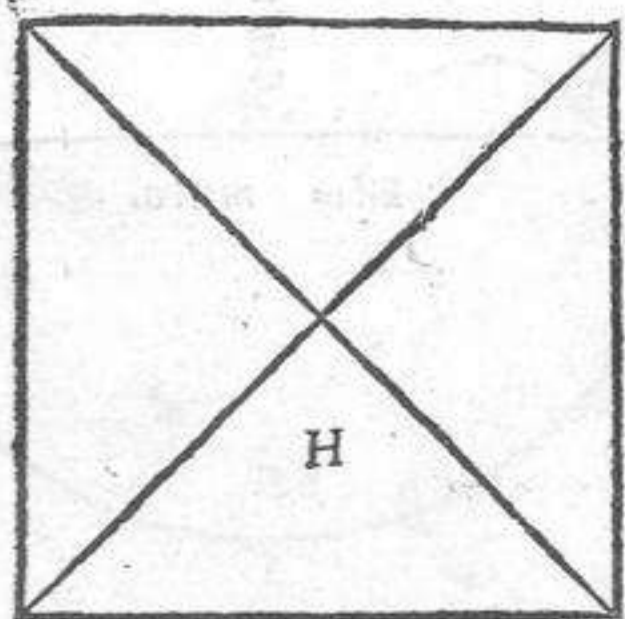
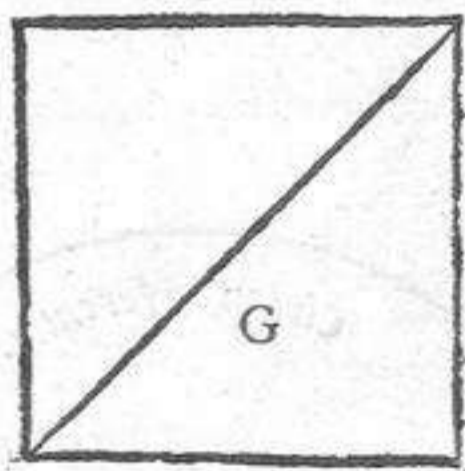

La duplication du quarré parfaict se doyt practiquer en ceste maniere: Quand vous l'aurez fermé de quatre lignes merquées par A. B. C. D. & tiré vne ligne depuis l'angle A. iusques a celuy de D. cela fera le costé d'un quarré qui sera deux foys aussi grād q'le premier, & dont les quatre coingz seront notez par A. E. F. D. comme pourrez veoir par ceste preuue: Si le petit quarré contient en soy deux triangles qui soyent de pareille grandeur, necessairement fauldra que le grand contienne deux foys autant: & cela se peult veoir & mesurer sur les figures pourtraictes en ce marge qui sont cotées par G. H.



La duplicatione del circolo cosi fara, che dato il circolo minore in vn quadrato perfetto chiufo da quatro linee A.B.C.D. & fuori di quello tirato vn circolo che tocchi li quatro angoli, il circolo maggiore fara duplicato al minore, la proua fara questa. S'el circolo minore capisse in vn quadro A B C D. & il circolo maggiore capisse in vn quadro C.B.E.F. duplicato al quadro minore, come piu adietro ho dimostrato seguita chel circolo maggiore e duplicato al minore, come si puo cõprenderne ne i dua circoli K.L. & de qui e tratto la proiectione cioe lo sporto della base toscana descritta da vitruuio, & anco doue tratta de i fondamēti che siano duplicati per le opere che ci van sopra per causa delle proiectione che hauessero a posare sopra lo solido.

La duplication du cercle se fera en ceste maniere: Quand vous aures mis vn petit cercle dedās vn quarré parfaict enuironné de quatre lignes merquées par A.B.C.D. & par de hors aures tiré vn cercle touchant a tous les quatre coingz de ce quarré: la proportion du cercle sera doublée ce que ie prouueray par ceste voye. Si le petit cercle peult demourer dans le quarré A.B.C.D. & que le grand cercle soit cõtenu dans vn autre quarré merqué C.B.E.F. doublé sur le petit par la maniere que i'ay cy deuāt enseignée, il s'ensuyura q̄ le grand cercle sera deux foys aussi grand que le petit: ce q̄ l'on peult facilement cõprendre par ces deux figures notées K.L. Et de la fut premierement tiré le pourgect. C'est adire faillye de la base tuscanne descrite par Vitruue au traicté des fondemens qui doyuent estre deux foys aussi larges que la muraille, afin que ce pourgect puisse poser sur vne chose ferme.

Ma conuienne anchora a l'Architetto proceder piu auanti cioe le figure triangolari ridurre alle quadrangoli e finalmēte in quadrato perfetto, delle quali daro il modo per diuersē vie. Primieramente dato vn triangolo equilatero A.B.C. sia diuisa per mezzo la linea B.C. & dal angolo A. al punto E. sia tirato vna linea & cosi lo triangolo fara partito per mezzo. Et quella parte del triägolo A.E.C. sia data alla parte A.D.B. lassando l'altra, & cosi fara ridotto il detto triangolo in vna superficie quadrangola A.D.E.B.

Encores est il besoing a l'Architecte passer plus oultre, cest adire qu'il sache reduire les figures triägulaires en quadrangles, & puis en vn quarré parfaict, de quoy ie luy veuil enseigner la pratique par diuers secretz raisonnables. Premieremēt quād il aura faict vn triäglo equilateral merqué par A.B.C. fauldra qu'il diuise par le meillieu la ligne B.C. & que de l'angle A. iusques au poinct E. il viēne a tirer vne ligne perpēdiculaire. Ce faisant il partira le triangle par le meillieu: Puis la partie du triangle A.E.C. soit donnée a la partie A.D.B. & l'autre laissée comme superflue. Par ce moyen il reduira ledict triangle en vne superficie quadrangulaire merquée par A.D.E.B.

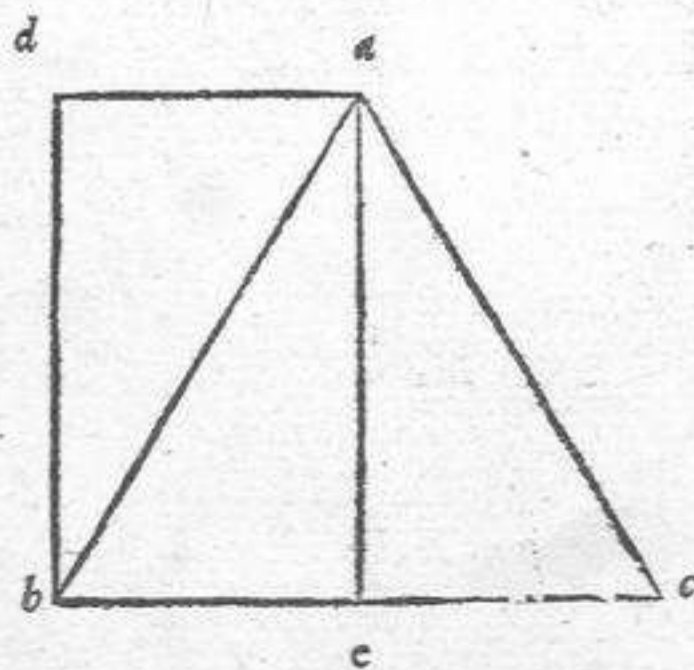
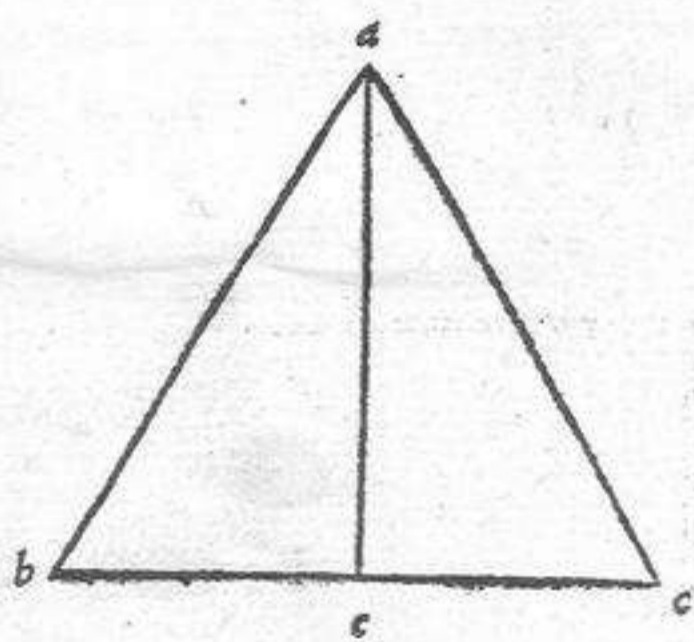
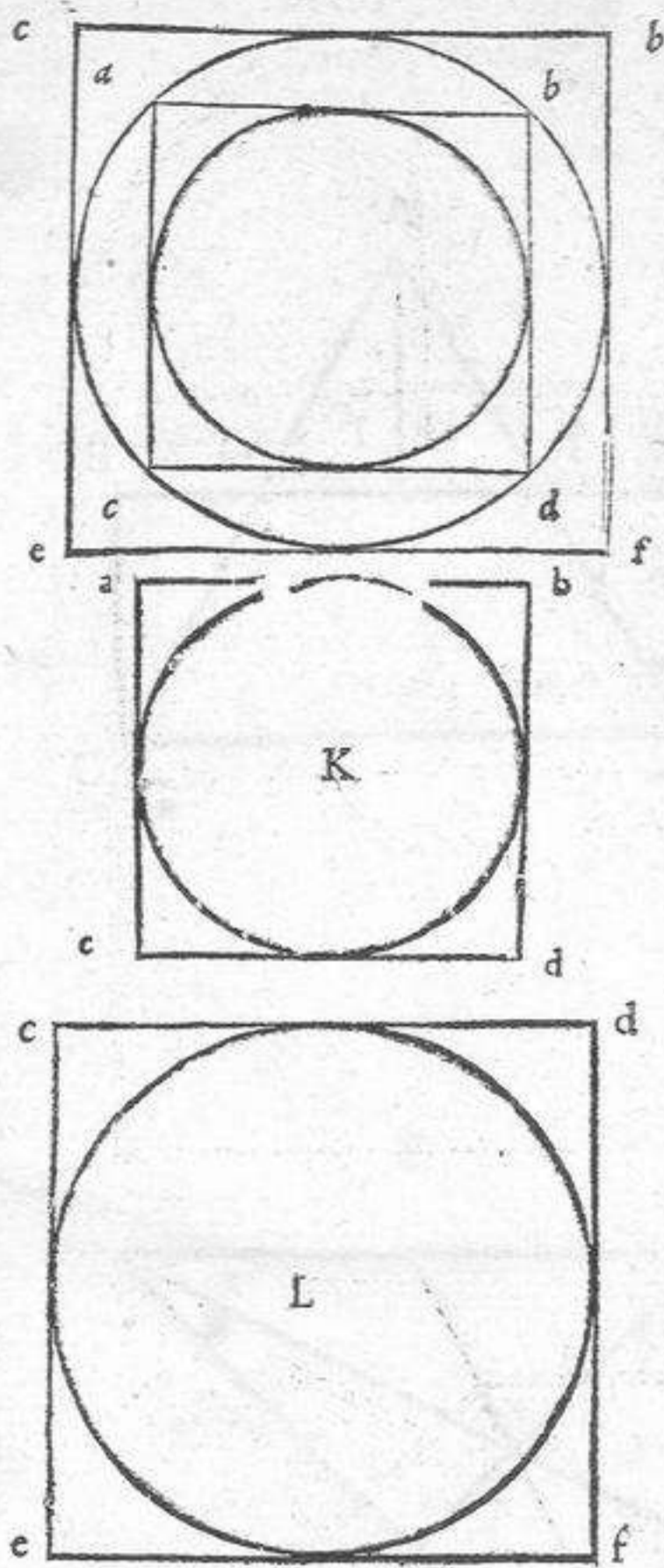



In altro modo si puo diuidere il triangolo & ridurlo in vna superficie quadrangola, Il triangolo sara A.B.C. sia diuiso lo lato A.B. in due parti equali, & anco lo lato A.C. medesimamente, & sia tirata vna linea D.E. di tanta longhezza come la linea B.C. & serrato li dua lati dalle bande cioe D.B. et E.C. che faranno dua triangoli di equal valore, vno sara D.F.B. l'altro sara G.E.C. questi sarã no equali alli dua triangoli superiori I.H. leuato adũque li dua triãgoli I.H. la superficie D.E.B.C. sara del valore che era lo triangolo A.B.C.

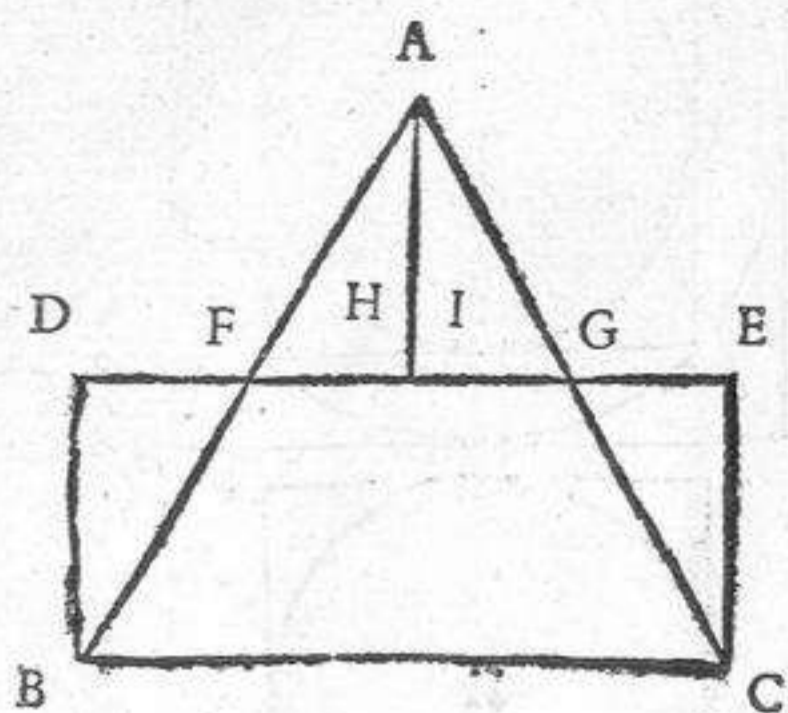

En autre maniere se peult diuifer le triãgle pour reduire en superficie quadrangulaire, & pour en dõner l'exemple, ce triangle soit A.B.C. puis soit diuisé le costé A.B. en deux parties esgales, & pareillement le costé A.C. d'une ligne merquée D.E. de semblable lõgueur qu'est la ligne B.C. Lors soient ces deux lignes closes de deux costez merquez D.B. & E.C. parainfi elles feront deux triãgles d'une mesme proportion, dont l'un sera D.F.B. & l'autre G.E.C. & seront aussi grans que les deux superieurs merquez H.I. lesquelz estãs adioustez par l'Architecte avec la superficie notée D.E.B.C. il fera vn quarré parfaict de la mesure qu'estoit le triangle A.B.C.

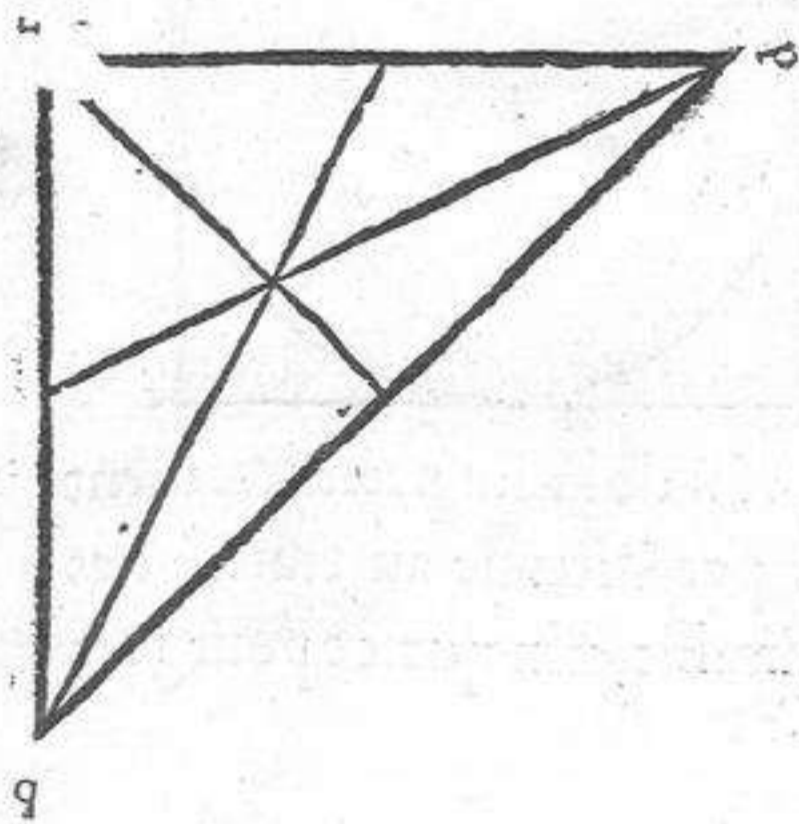

Dato vn triangolo di dua lati equali l'altro maggior lato sia diuiso ogn'vno de i lati in dua parti equali, & da l'ãgolo oppposito sia tirata vna linea, cossi lo triangolo sara diuiso in dua parti equali per tutti li lati, & cosi auerra di ciascun triangolo sia di che forma si voglia, l'essempio di questo si uede nella figura P.Q.R.

Quand l'Architecte trouuera vn triãgle de deux costez esgaulx, & d'une autre ligne plus grande fauldra qu'il diuise chascun des costes en deux parties iustes & bien esgales, puis tire vne ligne de l'ãgle oppposite iusques au point de ceste partition: ce faisant il diuifera le triangle en deux moytiez esgales de toutes pars; & ainsi pourra faire de tous triangles qui se presenteront de quelque figure qu'ilz puissent estre suyuant l'exemple qui est au marge noté par P.Q.R.



Il medesimo triangolo P.Q.R. si puo ridurre in vna superficie quadrangolare, Sia fatte due parti equali della linea P.Q. & il medesimo della linea P.R. & tirata vna linea a trauerso di tãta löghezza come quella da basso Q.R. che fara S.T. dappoi tirate vna linea a piombo da T.R. la qual formara V.T.R. che fara di tanto valore quãto quel di sopra P.S.V. leuato via quel di sopra & lassato quel da basso fara vna superficie S.T.Q.R. del medesimo valore che era lo triangolo P.Q.R.

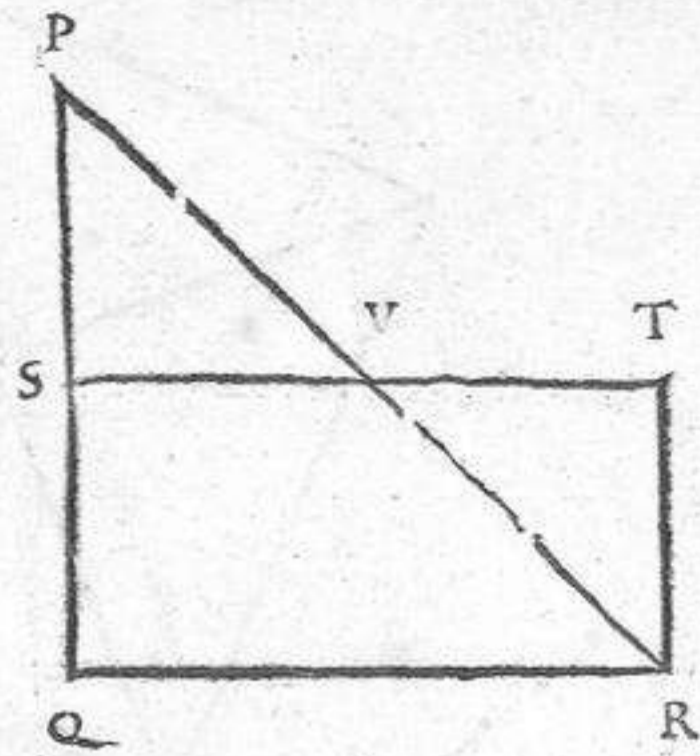

Ce mesme triangle P.Q.R. pareillement se peult reduire en superficie quarrée par la maniere qui s'ensuyt, Faiçtes deux parties esgales de la ligne P.Q. & le semblable de la ligne P.R. puis soit tirée vne ligne a trauers d'aussi grãde longueur comme est celle de bas notée Q.R. & la merquez par S.T. Apres tirez vne ligne a plomb depuis T. iusques a R. & cela formera vn triãgle de pareille proportiõ que celuy de dessus signé P.S.V. Lequel estant effacé par l'Architecte pour se seruir seulement de celuy de bas, il formera vne superficie designée par S.T.Q.R. & qui sera de la propre mesure qu'estoit le triangle P.Q.R.

Dato vn triangolo de tre lati inequali A.B.C. col modo sopra detto si puo ridurre in vna superficie oblõga quadrangolare, Sia diuiso lo lato A.B. per mezzo, & cosi lo lato A.C. che fara F.G. & tirata vna linea a trauerso cõtinuata di tanta löghezza come la linea di sotto B.C. & chiusa dalli lati verra a far dua triãgoli lo triãgolo G.E.C. fara equale al triangolo superiore K. & il triãgolo D.E.B. fara equale al superiore I. leuato adũque li dua triãgoli I.K. la superficie D.E.B.C. fara del valore che era lo triangolo A.B.C.

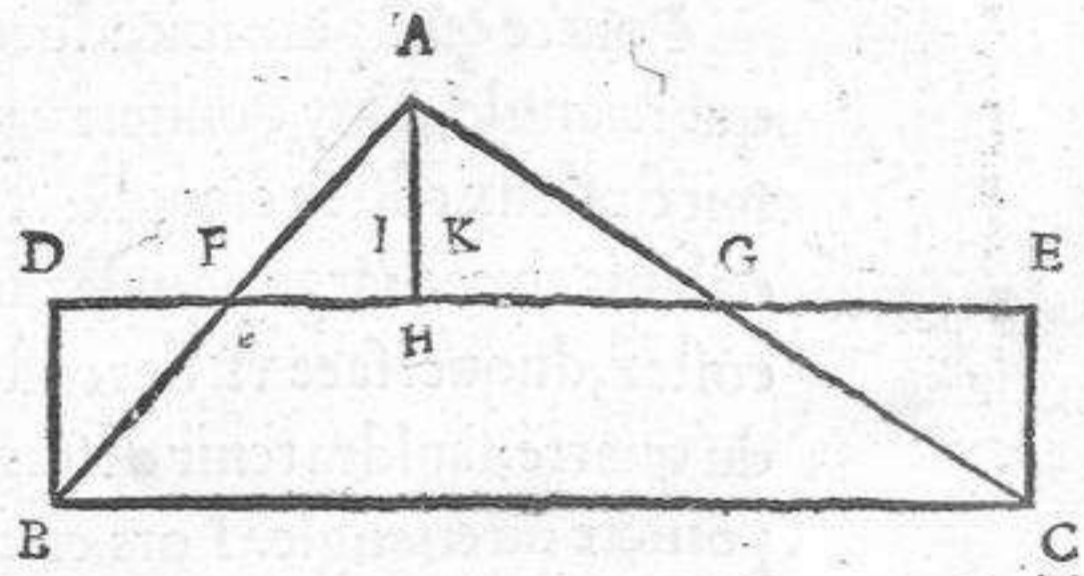

Tout triangle de trois costez inescaulx A.B.C. par la maniere dessus dicte peult estre reduict en superficie barlongue & quadrangulaire, faisant ainsi: Soit du triãgle A.B.C. party par le meillieu le costé A.B. & semblablement le costé A.C. par vne ligne merquée F.G. Puis soit tirée vne autre ligne en trauers, & cõtinuée d'aussi grande longueur cõme celle de bas signée par B.C. Adonc lesdictes lignes closes par les costez representerõt deux triangles, dont celuy qui sera merqué par G.E.C. se trouuera iustement esgal au triangle superieur noté par K. & celuy de D.F.B. pareil au superieur designé I. Quand doncques l'Architecte effacera ces deux triangles merquez par I.K. il trouuera que la superficie contenue entre D.E.B.C. sera de la propre mesure qu'estoit le triangle A.B.C.



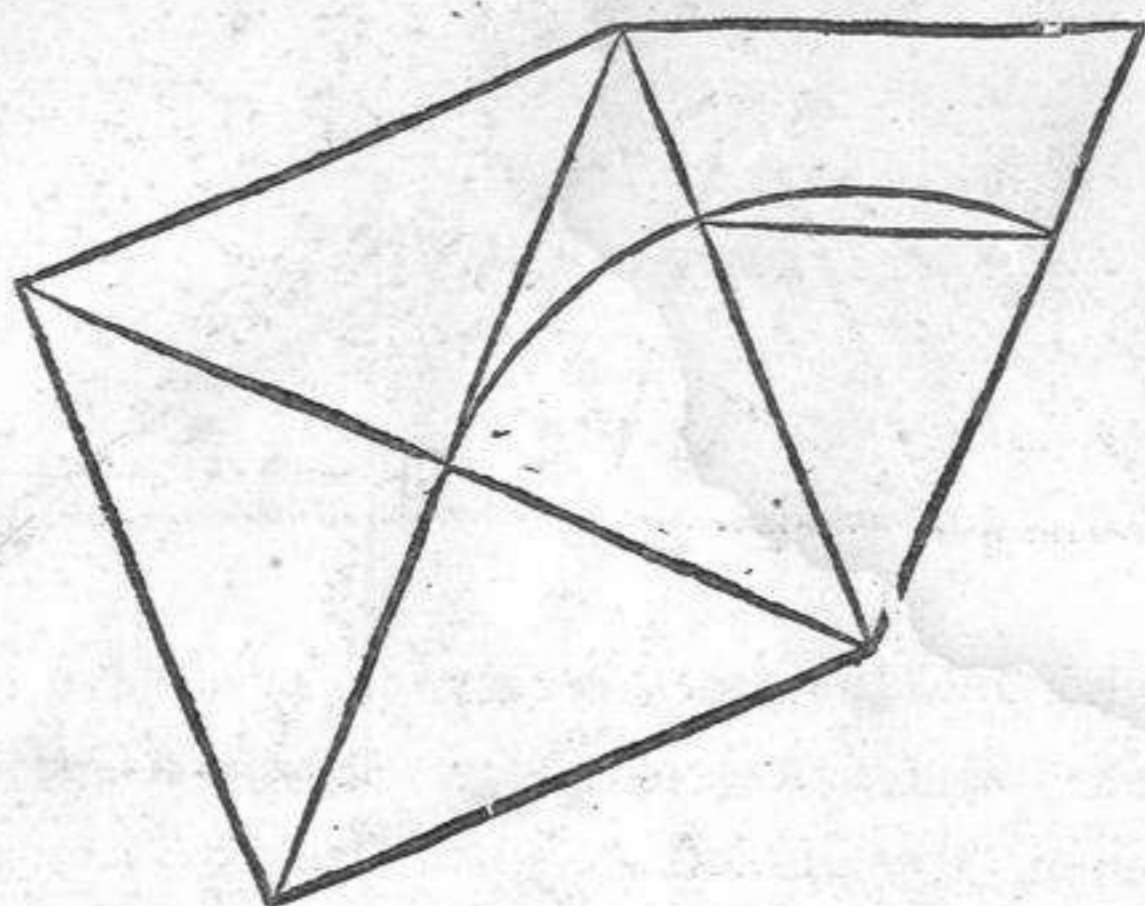

Et per che tal volta per accidente accadera diuidere transfuersalmente cioe a trauerfo vno triägolo, ma che sia pero de dua lati equali, fara exēpli gratia vn triägolo pyramidale come questo, qui dietro, il modo per diuiderlo in dua parti equali a trauerfo fara questo, Sia fatto vn quadrato perfetto lo lato del quale sia vn de i lati del triägolo, & trouato lo centro del quadrato ponendo vna punta del cōpasso alla cima del triägolo & l'altra pūta al centro del quadrato, & circuiendo verso effo triägolo sopra li dua lati iuisa

ranno i termini da diuidere effo triägolo pyramidale, e chi lo negasse riduca le dua parti in superficie & dipoi esse superficie in quadrato perfetto come qui auanti daro tal regola & trouara la verita.

Pource qu'il pourroit aduenir que l'Architecte auroit a diuifer en trauers quelque triangle, ie luy donneray presentement la pratique de ce faire, pourueu qu'il soit de deux costez esgaulx: & pour exemple prenne garde au pourtraict pyramidal mis en ce marge pour le diuifer en deux. Soit formé vn quarré parfaict l'vn des costez, duquel face vn des costez du triangle. Puis quand l'on aura trouué le centre du quarré, fauldra tenir dessus l'vne des poinctes du compas, & mettre l'autre sur la poincte du triangle. Lors circuyssant vers ce triangle, & tirant de l'vn des costez iusques a l'autre, l'on trouuera les vrayes trasses pour mipartir ce triangle pyramidal: mais si qlqu'vn me nyoit ceste chose, ie luy supplie qu'il reduyse les deux parties en superficie, & la remette en quarré parfaict, suyuant la reigle que ie donneray cy apres, & il verra que ie dy vray.



Altra difficulta potrebbe oc-  
correre al Architetto fuor delle  
regole date, Sara per accidente  
vn terreno di forma triangolare  
de inequali lati, & in vno de i la-  
ti fara vno fonte, o vero vn poz-  
zo, ma nõ nel mezzo di esso lato  
doue fara necessario diuider il

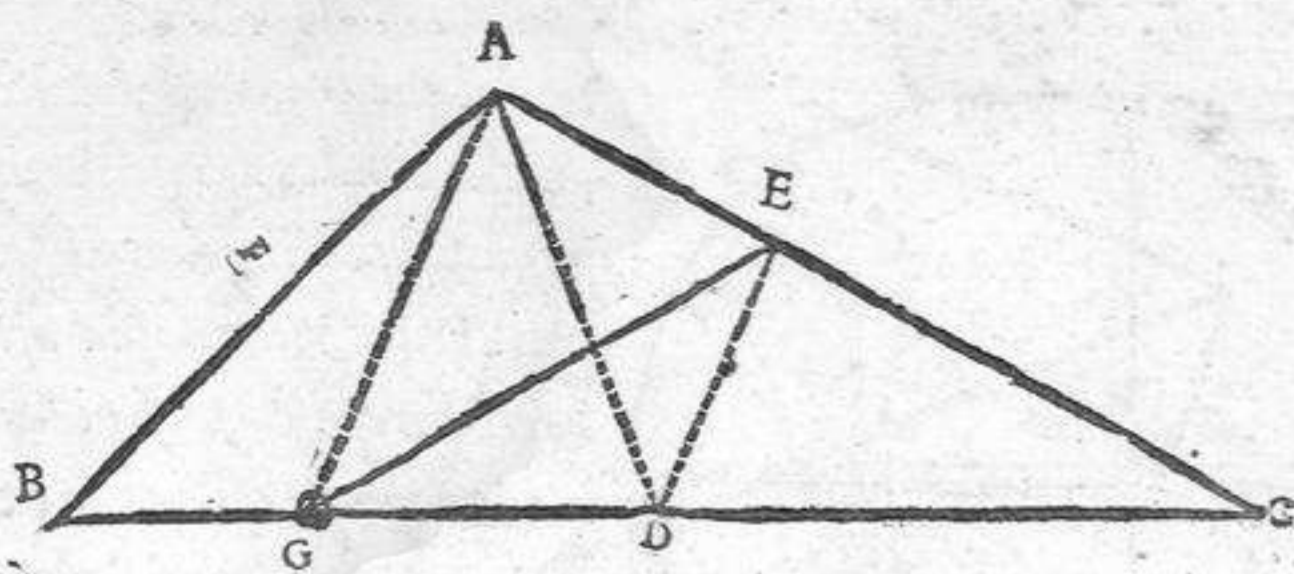

terreno in due parti equali, & che ogni parte senza impedimẽto de l'altra possa goder di esso fon-  
te, fara lo triangolo A.B.C. et il fonte fara G. sia menato vna linea de pũti occolta dal G. al A. et  
diuisa la linea B.C. in due parti equali che fara D. & dal D. al A. sia tirata vn'altra linea occolta  
la quale nel vero diuide esso triãgolo, ma nõ e al proposito, bisogna adũque da D. al E. tirare vna  
linea occolta la qual fara parallela alla linea A. G. tirando adunque dal fonte al E. vna linea  
euidẽte quella fara la giusta diuisione, et chil negasse come ho detto di sopra riduca le due parti  
in superficie quadrangola et poi in quadrati, & trouara il vero come piu ananti daro la regola.

Oultre les reigles dessus alleguées il pourroit aduenir d'autres difficultes a l'Ar-  
chitecte, ascauoir si d'aduanture se trouuoit vne piece de terre en forme triangulai-  
re proportionnée de costez inẽgaulx, en l'vn desquelz y eust vn puis, ou vne fon-  
taine, mais non droictement au meillieu, & feust necessaire la cõpartir en sorte que  
chascun des possesseurs en peust auoir son vsaige sans empeschemẽt l'vn de lautre.  
En ce cas faudroit que l'Architecte la diuisast esgalemẽt en deux. Et pour en don-  
ner bon exemple, soit ce triangle figuré par A.B.C. & la fontaine soit au lieu ou est  
affiz le G. Puis soit tirée vne ligne occulte faincte de poinctz, deriuás du G. iusques  
a l'A. & la ligne merquée B.C. soit diuisée en deux parties esgales, ceste diuision no-  
tée par D. Lors depuis ce D. iusques a l'A. soit tirée vne autre ligne occulte, & elle di-  
uifera tout le triangle: Toutefois elle ne seruira de rien, parquoy de rechief en faul-  
dra tirer vne autre qui soit semblablemẽt occulte depuis le D. iusques a l'E. & ceste  
la seruira de parallele a la ligne A. G. Puis tirant vne autre euidente depuis la fon-  
taine iusques a l'E. ce sera la iuste partitiõ: Dequoy si quelqu'vn faisoit doubte, pour  
en auoir la certitude, reduyse les deux parties diuisées en superficie quadrangulai-  
re, & puis en quarrez, & suyuant la reigle que ie donneray cy apres, il trouuera que  
ie n'ay point failly.



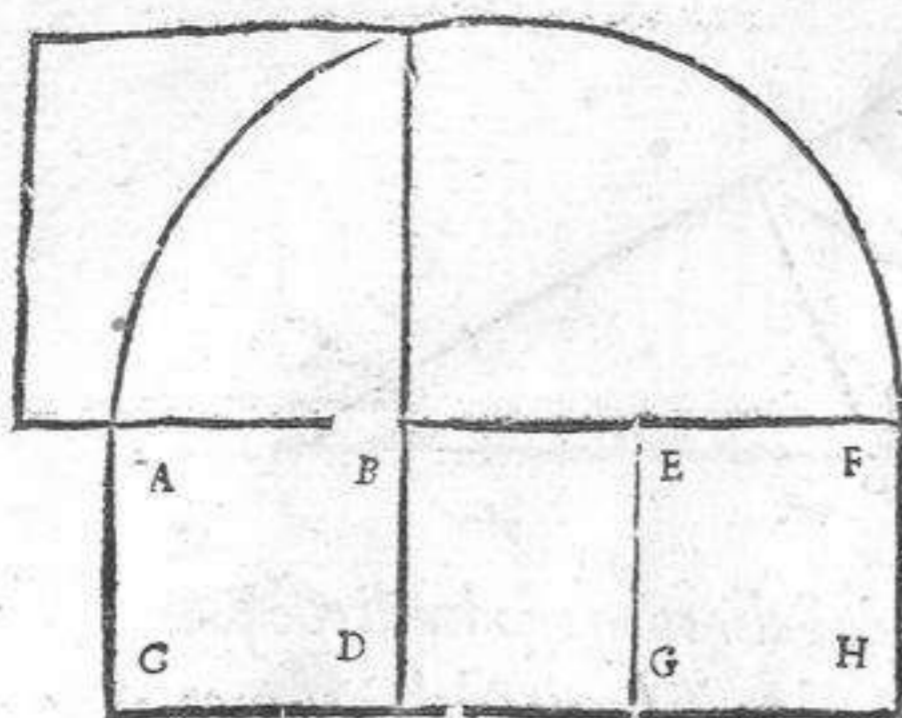

Ho dimostrato piu adietro assai chiaramente la duplicatio-  
 ne del quadrato, & del circolo, dico in superficie, & anco lo mo-  
 do de diuidere diuersi triangoli: ma conuerra a l'Architetto  
 passar piu oltra, cioe di saper acrescere vna cosa in che parte  
 egli vora, & che sapia acrescere il quadrato perfetto, di che  
 parte fara bisogno, sapia anchora acrescere proportionatamēte  
 qualunque cosa si sia con tal regola. Sara vn quadrato perfet-  
 to A.B.C.D. il qual si vorra fare essemplio gratia del valore di  
 vn quadro et trequarti, ma ch'el sia di quadrato perfetto pri-  
 ma scegli agiūgera dietro quell trequarti di piu, che fara E.F. et  
 cosi, A.E.C.G. fara vn quadro e trequarti: ma per ridur quel-  
 lo in vn quadrato perfetto se gli agiūgera dietro vno quadro come lo primo che fara E.F.G.H.  
 & da A.F. sia menato vn mezzo circolo, e cōtinuata la linea D.B. fin al mezzo circolo, dal B. al  
 mezzo circolo fara lo lato del quadro perfetto che era prima la superficie del quadro & trequar-  
 ti, la sua proua e questa: Sian circūdate tutte queste figure da quatro linee che sarā Q.R.S.T. co-  
 me qui piu basso se dimostra, & dal angolo S. al angolo R. sia tirata vna linea, certa cosa e che  
 tutto il quadrato fara diuiso per mezzo equalmēte. Et come dice Euclide, Se di equali leuaremo  
 parti equali, i rimanenti saranno equali, leuato adonche lo triangolo K.L. & il triangolo M.N.  
 che sono equali in se: il quadrato perfetto P. fara equale alla superficie O. et con questa regola si  
 potra acrescere lo quadrato in qual parte si vorra, et ridurlo sepre al quadrato perfetto. La qual  
 regola l'Architetto deue hauere molto familiare, per le diuerse cose che gli possenno acadere.

J'ay par cy deuant demonstré en facilité assez grande la duplication en superfi-  
 cie tant du quarré comme du cercle, & pareillement la pratique pour diuiser plu-  
 sieurs triangles: toutessois encores est il force que l'Architecte passe plus outre, c'est  
 adire qu'il sache augmenter vne chose en la partie que bon luy semblera, aggrandir  
 le quarré parfaict du costé qu'il sera besoing: & dauantage, en gardant bonne pro-  
 portion, acroistre toutes choses de son entreprise, qu'il fera bien aysement par ceste  
 voye: Soit vn quarré parfaict cōstitué par ces lettres A.B. C.D. puis sa mesure re-  
 duicte a la valeur de trois quartz d'auantage, sans toutessois changer la forme du  
 quarré parfaict. Pour ce faire fault que l'Architecte y adiouste prealablement ces  
 trois quartz de superabondance, & les merque par E.F. Ce faisant A.E.C.G. feront  
 vn quarré trois quartz. Lors pour reduire le tout en quarré parfaict, mette alencon-  
 tre vn autre quarré pareil au premier, & soit merqué par E.F. G. H. Adonc depuis  
 A. iusques a F. tire vn demy cercle, & continue la ligne depuis le B. tant qu'elle tou-  
 che au demy cercle: & depuis iceluy B. iusques a ce demy cercle, il trouuera le costé  
 du quarré parfaict, qui parauant estoit la superficie du quarré trois quartz: dequoy  
 rendra bon tesmoignage la preuue mise cy apres.



Soiét toutes ces figures enuironnées de quatre lignes merquées Q.R.S.T.& depuis l'ágle S.iusques a R.foit tirée vne ligne diagonale: par ainsi le quarré sera diuisé par le meilleur. Lors comme dict Euclides, si des equalitez sont ostées des parties esgales, les demourás serót esgaulx. A ceste cause si l'Architecte en oste les triangles K.L.& M.N. qui sont esgaulx en soy, le quarré parfaict P. sera esgal a la superficie notée par O. ainsi au moyen de ceste reigle se pourra facilement accroistre le quarré de quel costé q' l'on voudra, & tousiours reduire en quarré pfaict: & ceste dicte reigle doyt estre grádemét familiere a l'Architecte, car il luy peult aduenir beau coup de choses dót il ne scauroit venir a bout par autre voye.

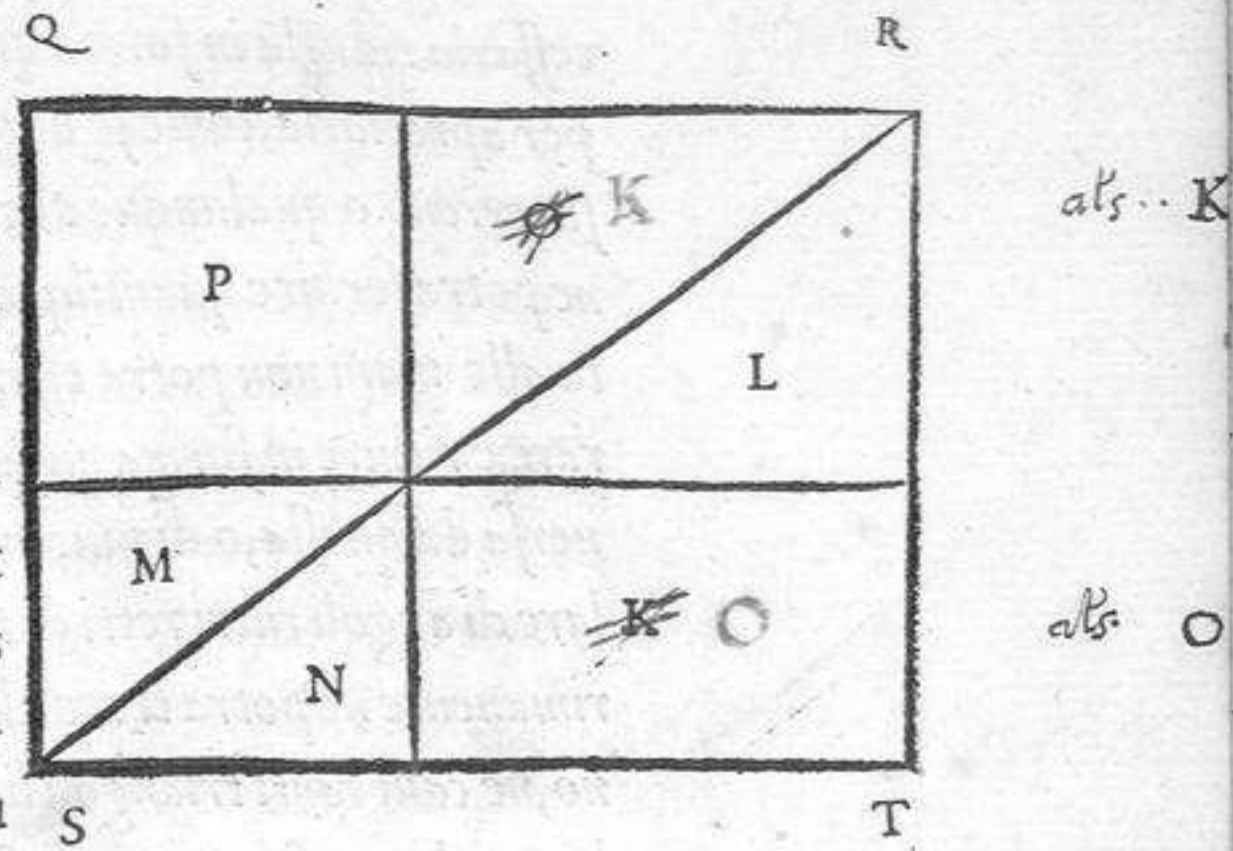

*Et cossi come ho dato regola qui adietro de ridurre qualunque superficie, quadrágola in vn quadrato perfetto, cossi per il contrario ti daro il modo d'vn quadrato perfetto farne vna superficie oblonga.* Dato vn quadro perfetto A.B.C.D. quanto vorai che sia larga la superficie farai cadere vna linea dal D. al E. dipoi tirata la linea superiore, quella di mezzo, & quella di sotto continue di equal distancia E. dal C. si facia cadere vna linea apiombo quanto la linea D.E. che sera E.F. & dal angolo F. al angolo D. sia tirata vna linea continua, fin alla linea di sopra, & doue verra ad incrociare le due linee, che sera G. li cadera vna linea perpendiculare fin alla linea di sotto, che sera H. dico che la superficie D.E.I.H. sera equale al quadrato A.B.C.D. la proua e questa. Sian serrate il quadrato & la superficie G. da quatro linee, cioe il quadrato K. & la superficie L. dipoi sia diuisa tutta la figura da vna linea diagonale, & leuato via lo triángolo M.N. che son equali, & leuato anchora lo triangolo O.P. che son pure equali in se, la superficie L. sera equale al quadro K. si come se dimostra nella figura qui abasso G.A.H.F.

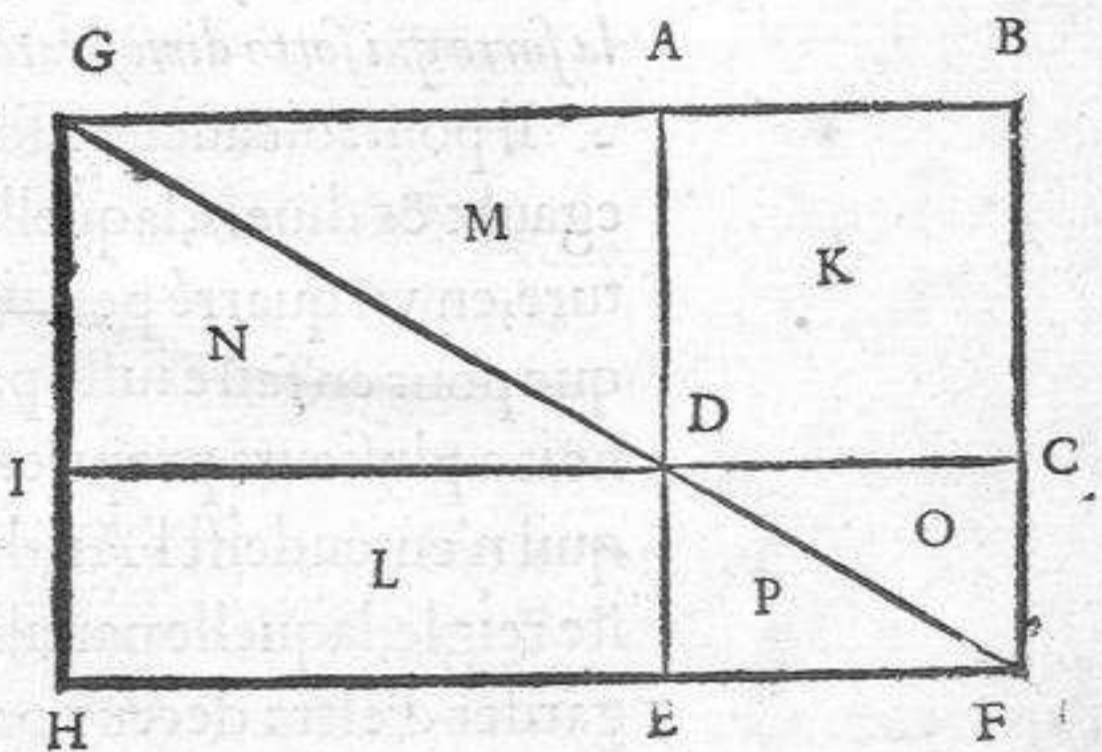

Puis q' iay cy deuant dóné reigle certaine pour reduire toute superficie quadrágulaire en quarré perfaict, ie vueil par le contraire donner le moyen pour faire d'un quarré parfaict vne superficie longue. Quand doncques le quarré perfaict A.B.C.D. sera cōstitué de la proportion que voudra l'Architecte, & desir luy prendra de faire la superficie large, face premieremét tumber vne ligne depuis D. iusques a E. puis tire la ligne superieure, & continue par esgale distance celles de dessus & de dessous: cela faict meyne depuis le C. vne ligne a plób aussi longue q' celle D.E. qui sera C.F. & depuis l'angle F. iusques a l'angle D. tire vne ligne trauerfante iusques a celles de dessus: & ou les deux lignes se viendront a toucher, qui sera au lieu de G. tire vne ligne perpendiculare iusques a celle de dessous notéez par H. Cela faict la superficie D.E.I.H. sera toute esgale au quarré A. B. C. comme vous pourrez veoir au pourtraict cy deuant par preuue suffisante.

Soient cloz & ferrez le quarré & la superficie par quatre lignes, cestascauoir le quarré signé K. & la superficie merquée L. Puis soit toute la figure diuisée par vne ligne diagonale, & l'Architecte en mette hors les triangles M.N. qui sont esgaulx, & efface les deux autres petitz triangles O.P. Cela faict, la superficie L. se treuera toute pareille au quarré K. ainsi q' plus amplement se peult veoir en la figure cy dessus merquée G.A.H.F.

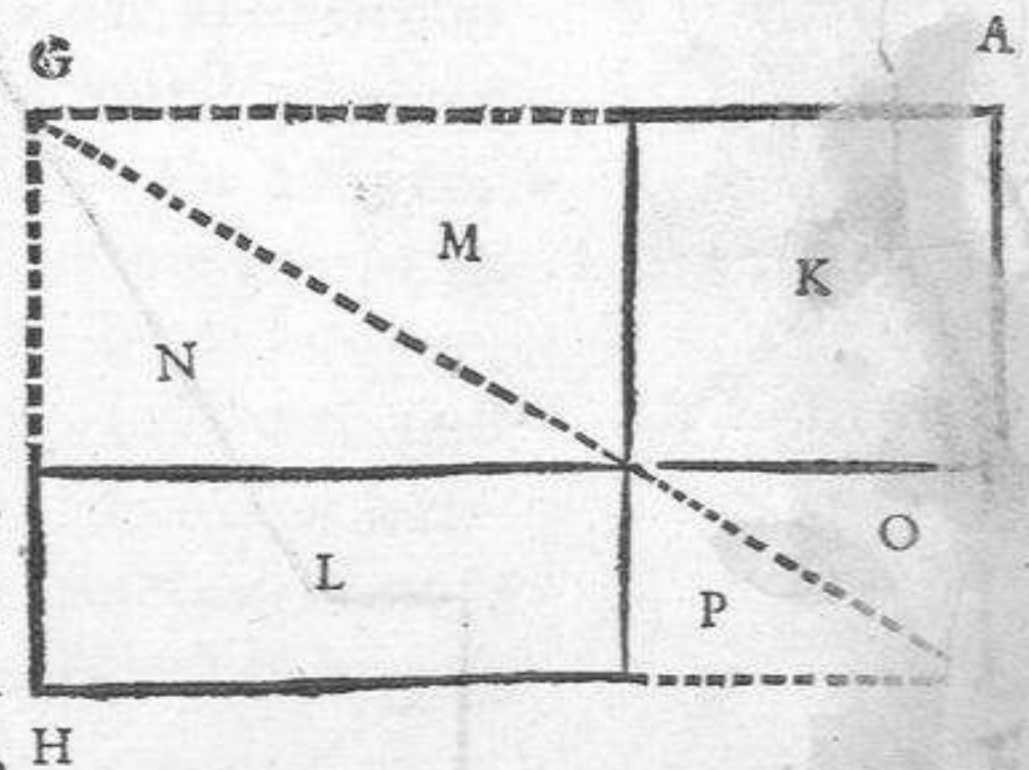



Potrebbe al' Architetto venir alle mani vna forma de diuersi, & inequali lati, doue saria ne-  
cessario ridurla in forma quadrangolare, imo in vn quadro perfetto, si per sapere il valor d' essa  
per apreciarla, come se accadeffe a farne vna giusta partitione, quãdo fosse di piu persone o fos-  
se terreno o qualunque altra materia, e' di questa lo agrimensore, cioe il misurator de terreni se  
ne potra seruire quantũque egli nõ hauesse Aritmetica cioe numeri, & chi hauera questa rego-  
la alle mani non potra esser ingãnato da li sartori ne i vestimenti per che sempre gli sapra misu-  
rare e ridurre in forma quadrangolare ogni sorte di panni. Dico che qualunque simil forma: o di-  
uersa da questa, o di piu, o meno lati: che prima ne faccia vn quadrato, o vna forma quadrango-  
lare di angoli tutti retti di tãta grandezza, quãto potra cauare di essa figura, & apresso se del-  
rimanente ne potra trare altra forma quadrangolare: pur di angoli retti sara bene, quanto che  
no, ne caui tanti triangoli li quali gli ridurra in forma quadrãgola, come piu adietro ne ho dato  
la regola, & sian tute esse forme disegnate apartatamẽte. Prima la maggiore dipoi le altre di ma-  
no in mano con li suoi carateri a vna per vna, ma la forma di che si trattara al presente sara del-  
la sorte qui sotto dimostrato, ben che perho come ho detto ne potra esser de piu forme.

Il pourroit aucunesfois tumber es mains de l' Architecte vne forme de costez in  
egaulx & diuers, laquelle seroit befoing reduire en quadrangulaire voire, par aduã-  
ture, en vn quarré parfait, tant pour congnoistre la vraye mesure de ladicte piece,  
que pour en faire iuste partition sil en estoit requis: principalement si elle apparte-  
noit a plusieurs proprietaires. En ce cas l' Arpenteur ou mesureur de terres, encores  
quil n'entendeist l' Arithmetique, cest adire l' art de nombrer, se pourra seruir de ce-  
ste reigle, laquelle pareillemẽt pourra faire proffiẽt a tous autres hommes pour se  
garder d'estre deceuz par tailleurs ou cousturiers en la facon de leurs habillemẽtz,  
car ilz pourront tousiours mesurer & reduire en forme quadrangulaire toutes sor-  
tes de drapz pour diuersement coupeez qu'ilz puissent estre. Je dy donc que toute  
forme semblable ou differente a la pourtraicte cy dessoubz ou de plus, ou de moins  
de costez, doyt estre tirée en vn quarré d'angles tous droictz, & de telle grandeur  
que pourra comporter la figure. Puis si des pieces de biayz se peult tirer vne autre  
forme quadrangulaire, cela viendra bien a point: mais sil ne se peult faire, en soyent  
tirez tous les triangles, & rapportez lun contre l'autre en figure quadrãgulaire suy-  
uant la reigle que iay dõnée cy dessus. Lors soyẽt toutes ces formes signées de mer-  
ques apparentes, tout premierement la plus grande, & apres les autres de main en  
main: tout succedera facilement a l'intention du mesureur. La forme dont ie traicte  
est la figure cy dessoubz: ce neantmoins il sen pourra presenter assez d'autres toutes  
differentes.

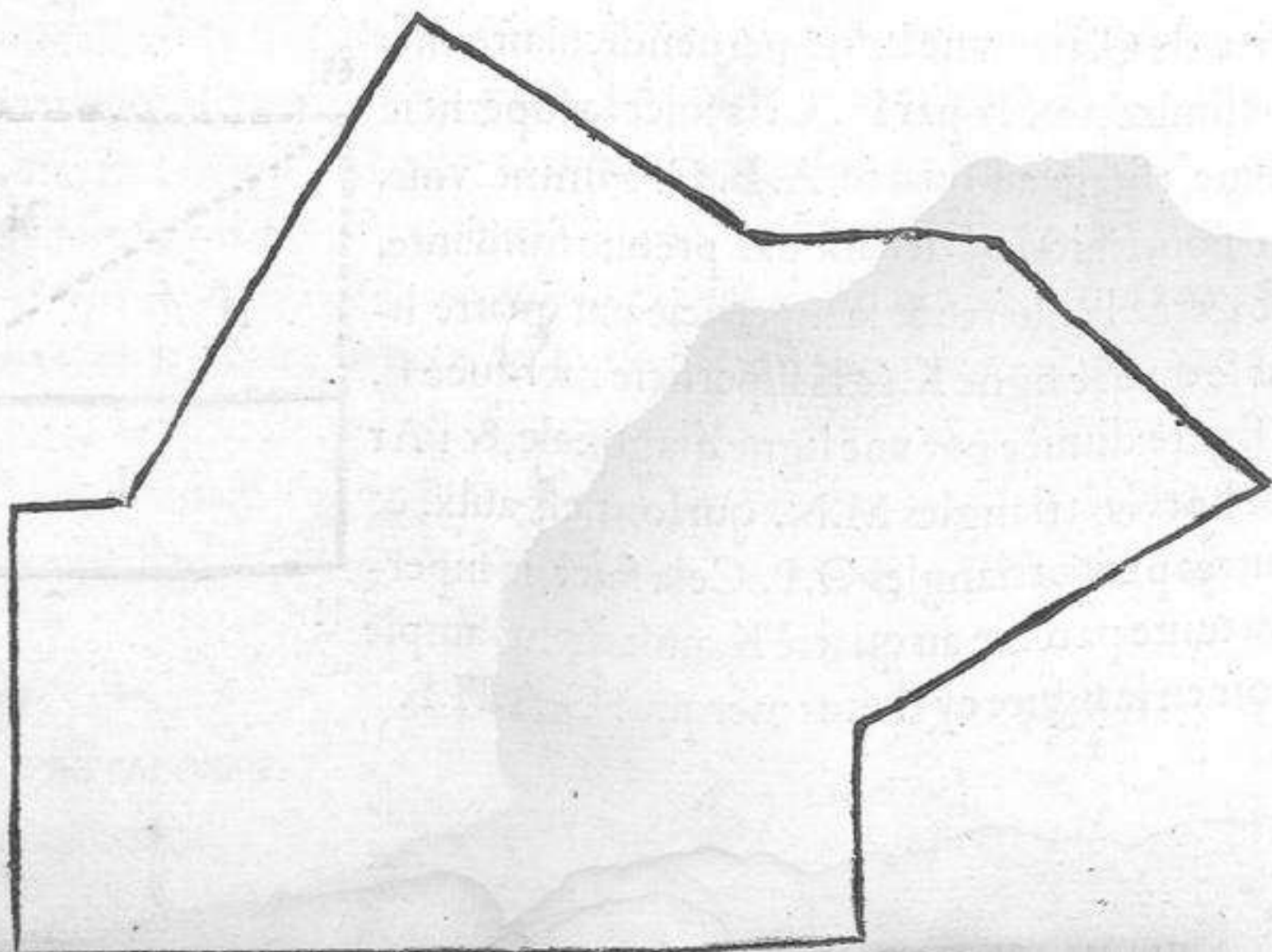



Sara essempio gratia vna figura di piu lati & angoli inequali, come ho detto ne la passata carta, & come qui dietro si vede figurato, & della quale per ridurla in forma quadrangolare: prima se ne trara quella magior forma di quatro angoli retti che si potra, laqual sara A.B.C.D. & il suo segno L. et apresso sene cauara vn'altra forma quadrangolare che sara E.F.G.H. Sia locata indisperte la figura A.B.C.D. & sopra essa sia posta la superficie. E.F.G.H. nel modo che qui si vede dimostrato nella seconda figura qui dietro, et dal angolo. G. al' angolo. I. sia fatta vna linea apiombo, la quale lassara di fuori vna particella della magior figura. L. che sara. A.C. Sian dipoi cōtinueate in lōgitudine la linea superiore, quella di mezzo, et la inferiore, poi dal angolo I. al' angolo H. sia menata vna linea diagonale cōtinua, & doue essa linea interfecara la superiore, che sara K. sia lassato cadere vna linea apiombo fin su la linea inferiore, che sara M. Dico chel quadrato. B.L.D.M. sara equale alla superficie di sopra segnata. M. per le ragioni che piu adietro ho dimostrato, et cosi delle dua figure. L.M. sara fatto vna superficie oblonga: li angoli della quale saranno. L.A.M.C. come se dimostra qui dietro nella figura piu abasso, Ridotto adonche lo triangolo. N. in vna superficie, come qui dietro si vede la qual sara. O.R.P. Q. essa si potra medesimamente collocare sopra la gran superficie nel modo che si vede qui dietro nella figura piu abasso, con la sopra detta regola, & cosi la superficie che era di sopra sara agiūta alla magior superficie, di modo, che le tre figure. L.M.N. sarā ridotte in vna superficie. A.S.T.C. alla quale con la medesima regola si potranno agiungere tutti li triangoli, & dipoi, con la regola che piu adietro ho dimostrato, si potra ridurre in vno quadrato perfetto essa superficie, et cosi ogni forma per strana che sia, si potra ridurre in vn quadrato perfetto, mētre perho che non vi sian linee curue, & se pur linee curue ci saranno, potra bene lhuomo con diligentia andar' presso a segno, ma non potra perfettamente misurarla, per che il mio parer e questo, che vna linea curua non si puo comparare ad vna retta: & si cio fosse, si troueria la quadratura del circolo, la quale ha fatto & fa sudare tanti pelegrini ingegni per trouarla.

Pour mieulx explicquer l'article precedent soit faicte vne figure de plusieurs costez & angles inegaulx, puis pour la reduire en quadrangulaire: Premièrement en soit tirée la plus grande forme constituée de quatre angles droictz merquez A.B.C.D. le caractere de ceste piece soit L. Apres en soit encores tirée vne autre forme quadrangulaire dont les coingz soient merquez par E.F.G.H. Cela faict soit mise apart la grande forme A.B.C.D. & sur elles soit gettée la superficie E.F.G.H. en la maniere que ie monstre par la seconde figure pourtraicte au dessoubz. Lors depuis l'angle G. iusques a celuy de I. soit tirée vne ligne a plomb qui laisse dehors vne portion de la grande forme signée L. laquelle portion soit notée A.C. Puis soient continuées en mesme lōgueur les lignes de dessus, du meillieu, & de bas: apres depuis l'angle I. iusques a celuy de H. soit menée vne ligne diagonale, & ou elle touchera celle de dessus merquée K. soit tirée vne ligne a plomb iusques sur la plus basse notée M. Parainfi le quarré signé B.L.D.M. sera esgal a la superficie merquée M. & ce pour les raisons que i'ay cy deuant deduictes, dont l'ensuyura q̄ des deux figures L. & M. sera faicte vne longue superficie laquelle aura pour angles L.A.M.C. ainsi que l'on veoit en la plus basse figure cy apres pourtraicte. Quand doncques le triangle N. sera reduict en superficie, merquée O.R.P. Q. elle semblablement se pourra gecter sur la grande superficie, par le moyen monstre en la plus basse figure



Et ainsi ladicte superficie qui estoit dessus, sera cōioincte a la pl<sup>o</sup> grande, en maniere q̄ les trois formes L.M.N. serōt lors reduictes en vne seule superficie merquée par A. S. T. C. a laquelle par ceste mesme reigle se pourrōt accommoder tous les triangles: & puis p̄ l'autre document que i'ay donné cy dessus, toutes ces supfcies se reduiront en vn quarre parfait, voire qui plus est, toute forme pour estrange qu'elle puisse estre, si ce n'est qu'il y ait des lignes courbes. Toutesfois quand il y en auroit, l'homme de bon enté demēt pourra bien au moyen de son labour venir a peu pres de la fin desirée, non mesurer parfaictemēt. Car mon opinion est, que vne ligne courbe ne se scauroit rapporter a vne droicte. Et sil estoit ainsi, l'on auroit tantost trouué la quadrature du cercle, qui a faict & fera encores fuer beaucoup de subtilz entendementz, auant qu'elle soit bien prouée.

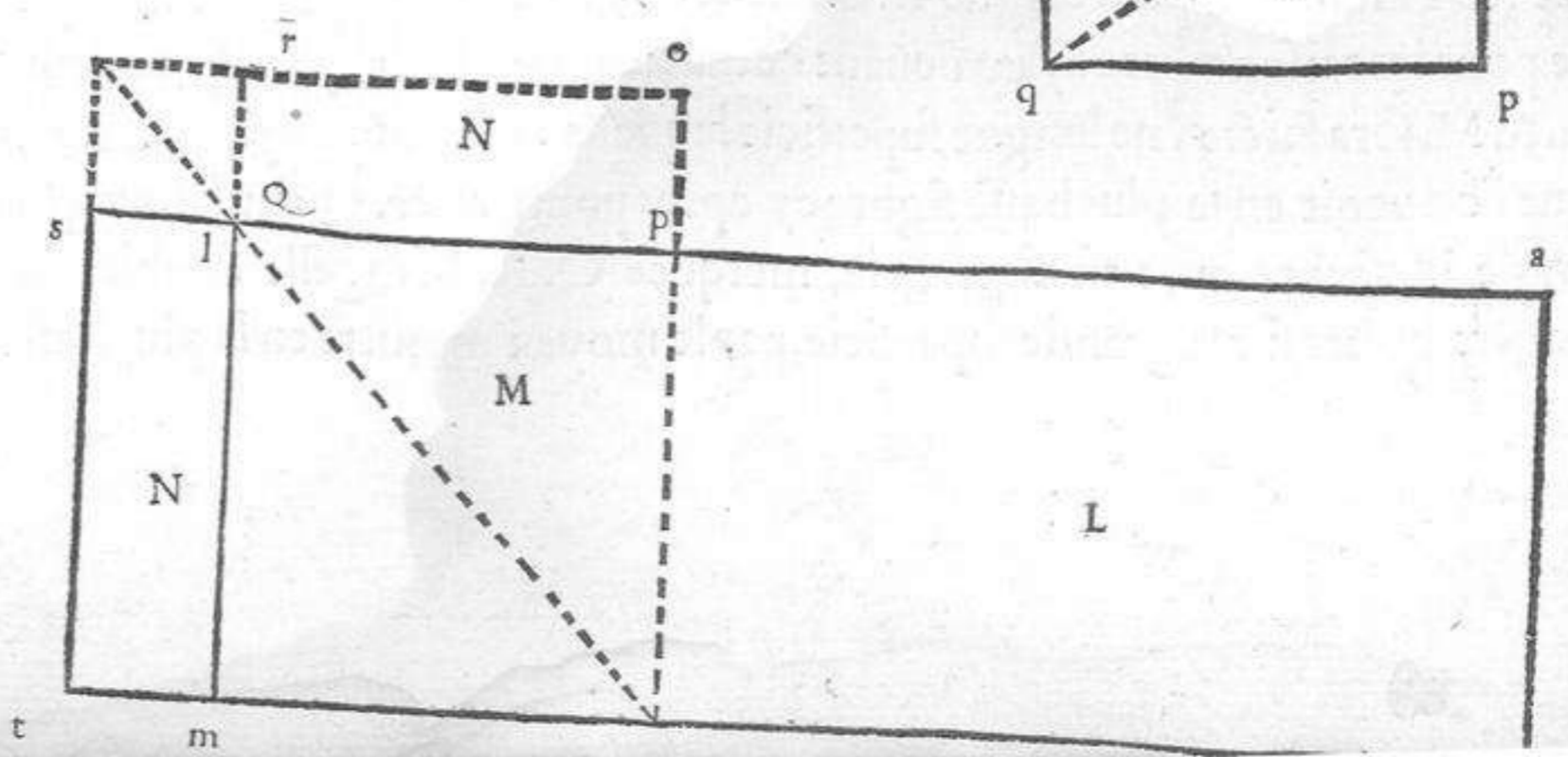
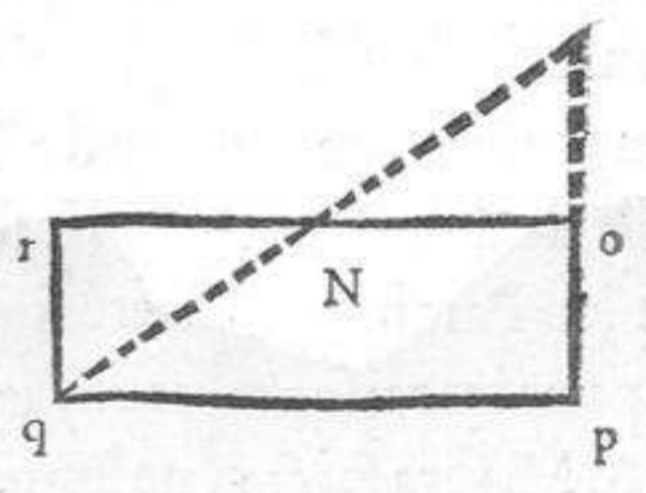
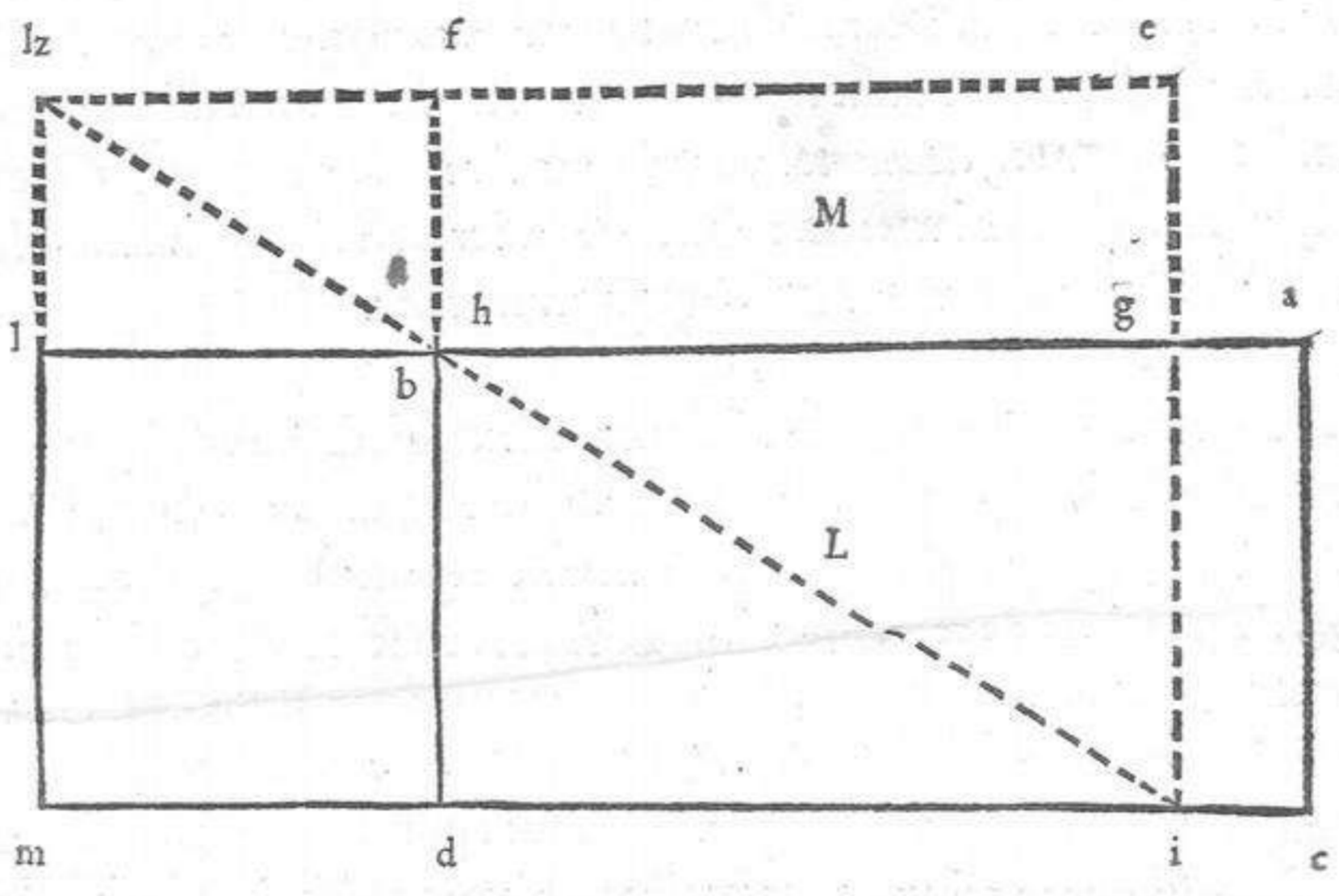
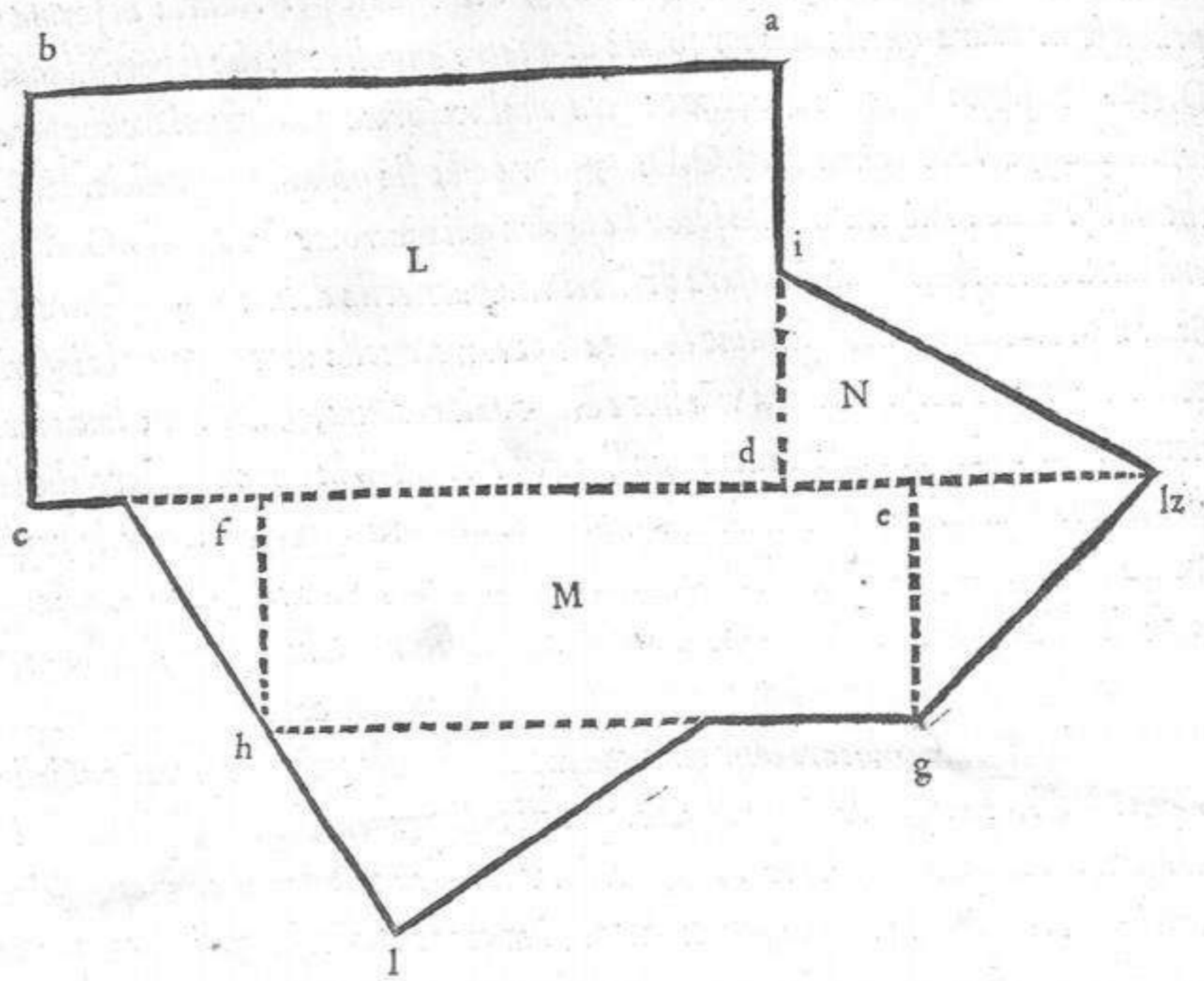



Dato vna linea o vna verga o altra cosa: Sia che si voglia, laquale sia partita in parti ineguali & acadera vn'altra cosa di maggior longhezza, & che sia partita in altro tanto parti pure ineguali proportionata alla minore, sara adonca la linea minore a. b. & la maggiore a. c. sia dalla linea superiore dalli dua capi lassato cadere dua linee a piombo continuate di equal distantia: sopra vna medesima linea equale alla superiore, dipoi tirato la linea maggiore transuersalmente, cioe congiunta da vn capo con la linea b. e con l'altro capo tochi la linea a. & apresso tute quelle parti che son su la linea minore, sian lassate cadere a piombo fin sopra a l'altra linea maggiore, che sara a. b. e doue le dette linee perpendiculari intersecaranno la linea maggiore li saran li termini della linea maggiore proportionata a la minore, e quanto la linea maggiore sara piu longa: sia tirata tanto piu bassa col suo capo pendente, e questa regola non solamente sara al proposito al Architetto per piu cose: come ne dimostraro alcuna: Ma a molti ingeniosi artefici sara di giouamento grande in trasportare le loro opere da piciole a grande proportionatamente.

Posons maintenant le cas qu'une ligne, une verge, ou autre mesure, soit diuisée en parties inégales, & qu'une autre chose de plus grande longueur au regard de la moindre soit diuisée en autant de parties semblablement inégales, il faudra merquer la moindre ligne par A. B. & la plus grande par A. C. puis soient des deux boutz de la ligne de dessus tirées deux lignes a plomb continuées & de distance égale sur vne autre ligne aussi longue que celle de dessus. Cela fait, soit la plus grande ligne tirée en trauers, c'est a dire, conioincte d'un bout a celle qui est notée B. & de l'autre bout voyse respondre a la ligne A. Apres toutes les parties ou diuisions estés en la petite ligne soient laissées cheoir a plomb iusques sur l'autre de mesme grandeur aussi marquée par A. B. Et ou lesdictes lignes perpendiculaires la toucheront, ce sera pour trouuer les mesures de la ligne plus grande, & les faire rapporter a la moindre. Mais tant plus icelle grande ligne sera longue, tant plus doyt elle estre tyrée bas avec son chief pendant. Ceste reigle n'est seulement profitable a l'Architecte qui s'en peult preualoir en plusieurs occurrences: ains peult ayder a beaucoup d'ouuriers pour scauoir rapporter leurs ouurages du petit au grand, & tousiours garder bonne proportion.

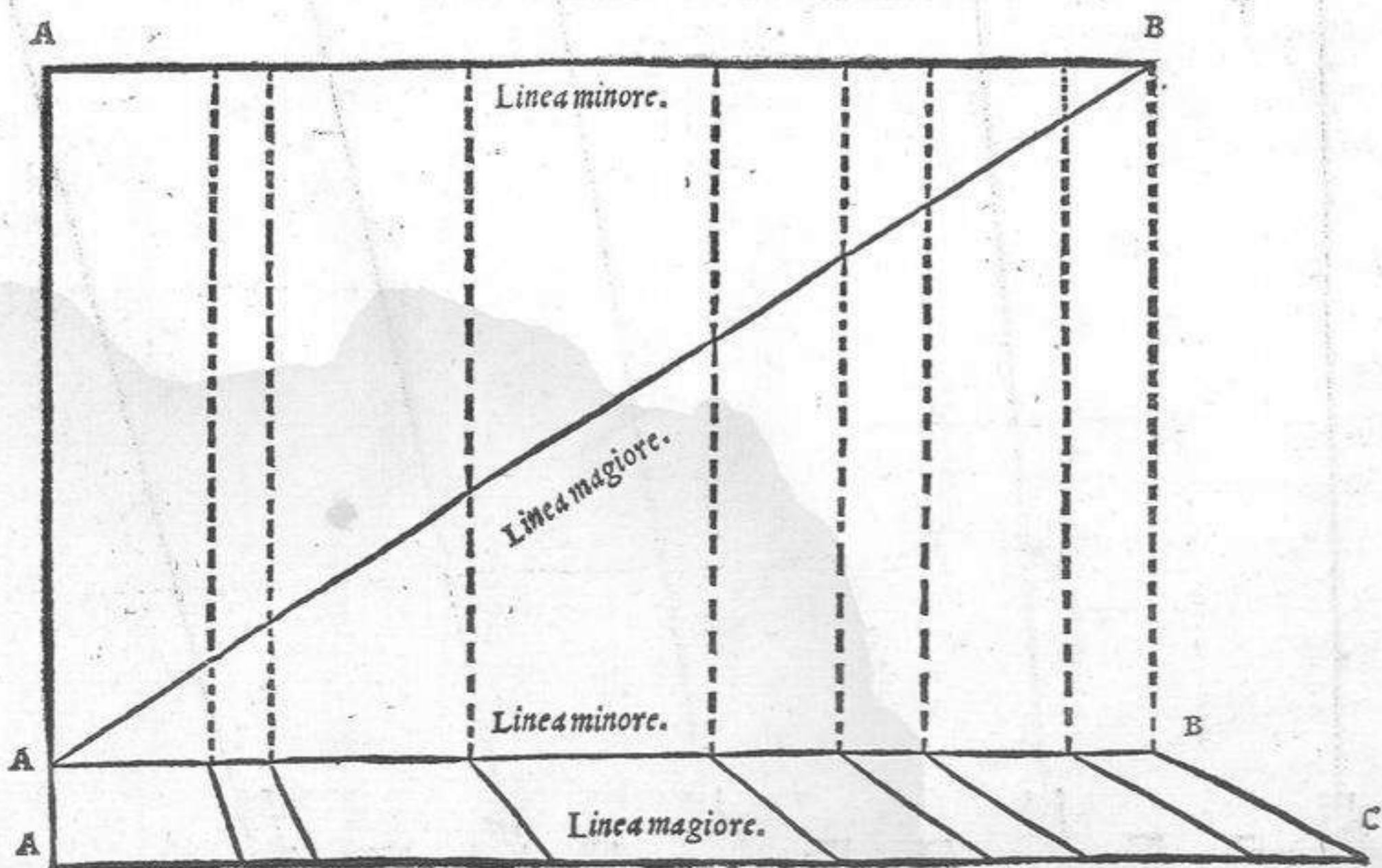



Sara effempio gratia diuersi casamenti de diuerse larghezze, la faccia de iguali sara minore che la parte di dietro verso li giardini: liquali casamenti saranno, o per qualche incendio, o da guerre talmente rouinati che solamente sara restato alla faccia dauanti alcuni vestigi de confini, ne si vedra fondamento alcuno: che li quatro confini a.b.c.d. essendo questi tali casamenti di piu persone: ne si cognosca altre partitioni che come ho detto nella parte dauanti talmente che ciascuno conesce la sua parte dalle vestigie de la faccia, ma li confini di dietro non si veggono se non li dua angoli a.b. Potra in questo accidente l'architetto presuporre che la linea a.b. sia la linea maggiore & che la parte dauanti c.d. sia la linea minore. Et con la regola chio ho demonstrato nella passata carta: dara a ciascuno la sua rata parte: si come se dimostra nella figura qui sotto.

Pour donner exemple a la reigle cy dessus, il se treuue assez de bastimens de largeurs diuerses. Les deuâtz desquelz sont moindres que les derrieres, tyrâs aux iardines. Or si il aduenoit que ces bastimens feussent ruynez & desmoliz par feu ou fortune de guerre, tellement qu'il ne restast finon aux faces de deuant quelzques apparences de leurs limites, & que l'on n'y veist aucuns fondemens, mais seulement quatre coingz qui seroient merquez par l'Architecte, A.B.C.D. puis que l'infortune passée, diuers personages a qui seroient ces places, ne peussent reconnoistre leurs partz: en ce cas il faudroit que l'Architecte par son industrie, suyuant les traces de la premiere face, remerquast a chacun sa place. Mais si il estoit que des limites de derriere l'on nepeust ymaginer finon les deux angles qui sont A & B. l'Architecte prudent deura presupposer que ceste ligne doit estre la plus grande, & celle de deuant notée par C D, la moindre. Cela fait suyuant la reigle que i'ay donnée en l'article precedent, il pourra monstrier a chacun le terroer qui luy appartiendra. Et pour plus grande facilité se pourra renger sur la figure pourtraicte cy dessoubz.

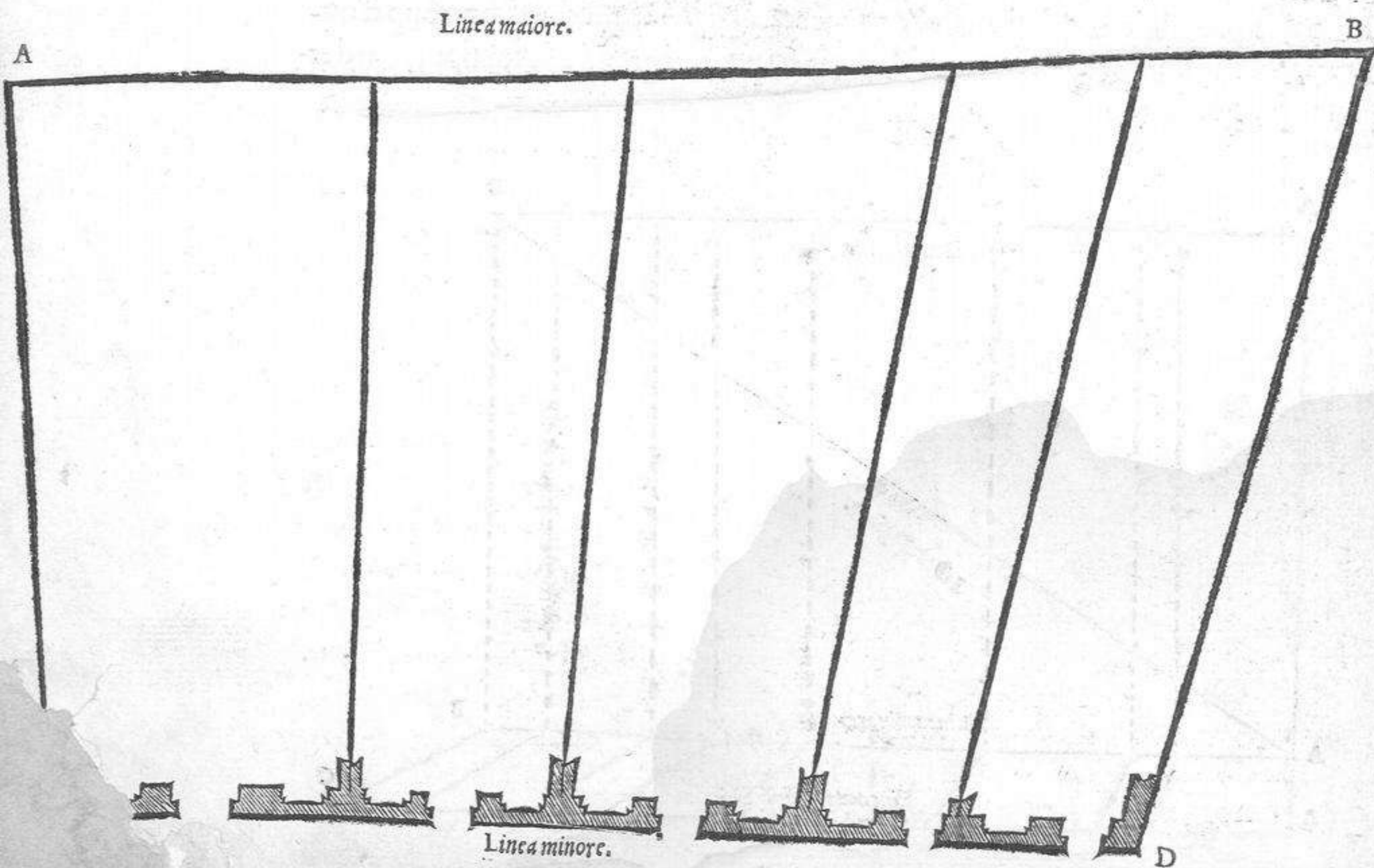



Vorra taluota l'Architetto accrescere vna cornice cioe d'vna piccola farne vna maggiore proportio-  
natamēte, con tutti suoi mēbri, con la regola passata si potra accrescere quāto li piacera, & quāto la cor-  
nice hauera da essere maggiore de l'altra, sia tanto piu allōgata la linea B.C. come se dimostra qui sotto.

Aucunesfois l'Architecte voudra bien agrandir vne cornice, & garder la proportion  
en toutes ses parties. Si telle occasion se presente, la reigle dessus donnée luy enseignera la  
practique pour l'accroistre tant que bon luy semblera: pourueu que d'autāt que l'vne de-  
ura estre plus grande que l'autre, la ligne merquée B.C. soit plus estēdue & allōgée. Suy-  
uant l'exemple mis en la figure cy dessoubz.

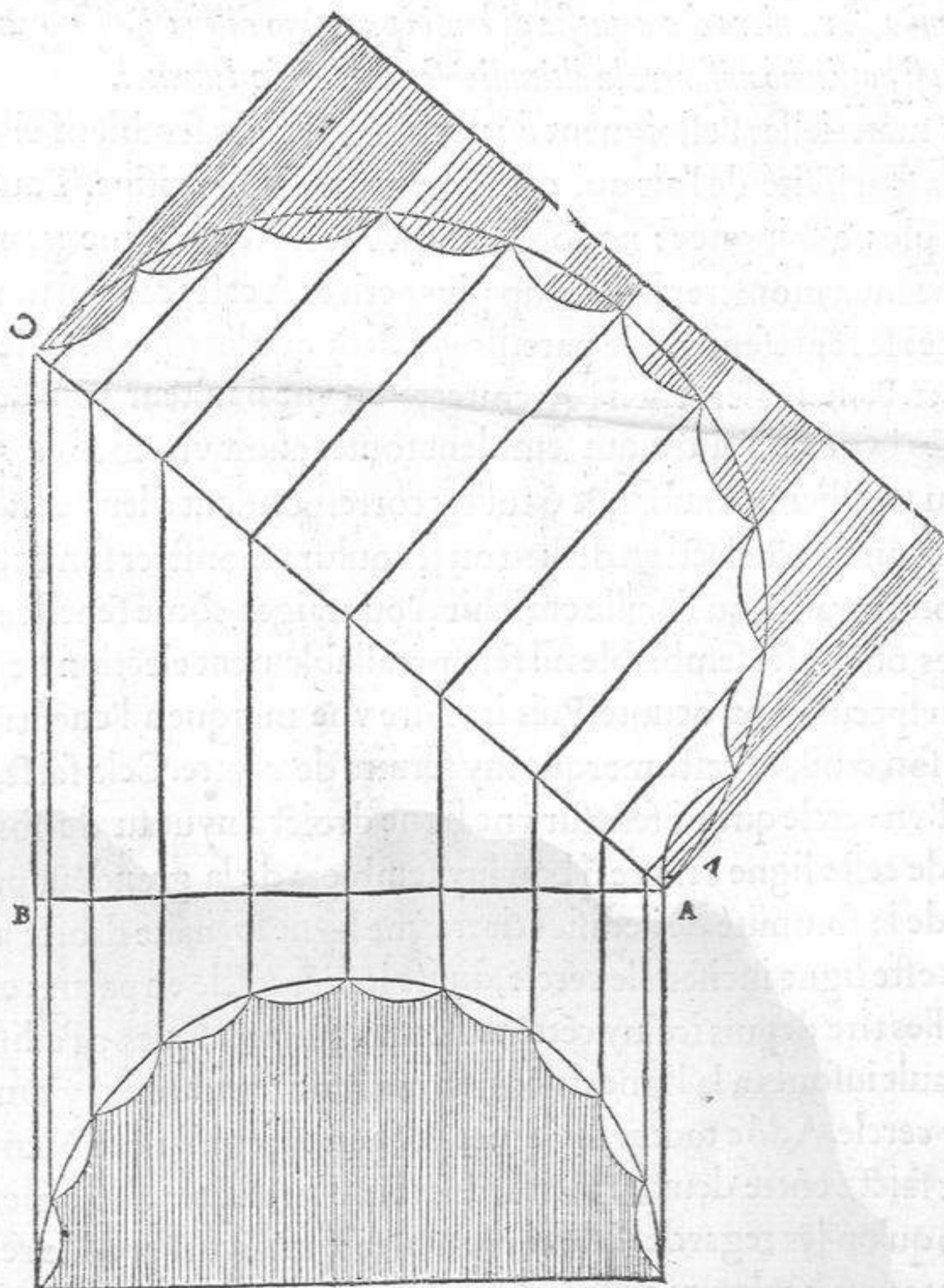
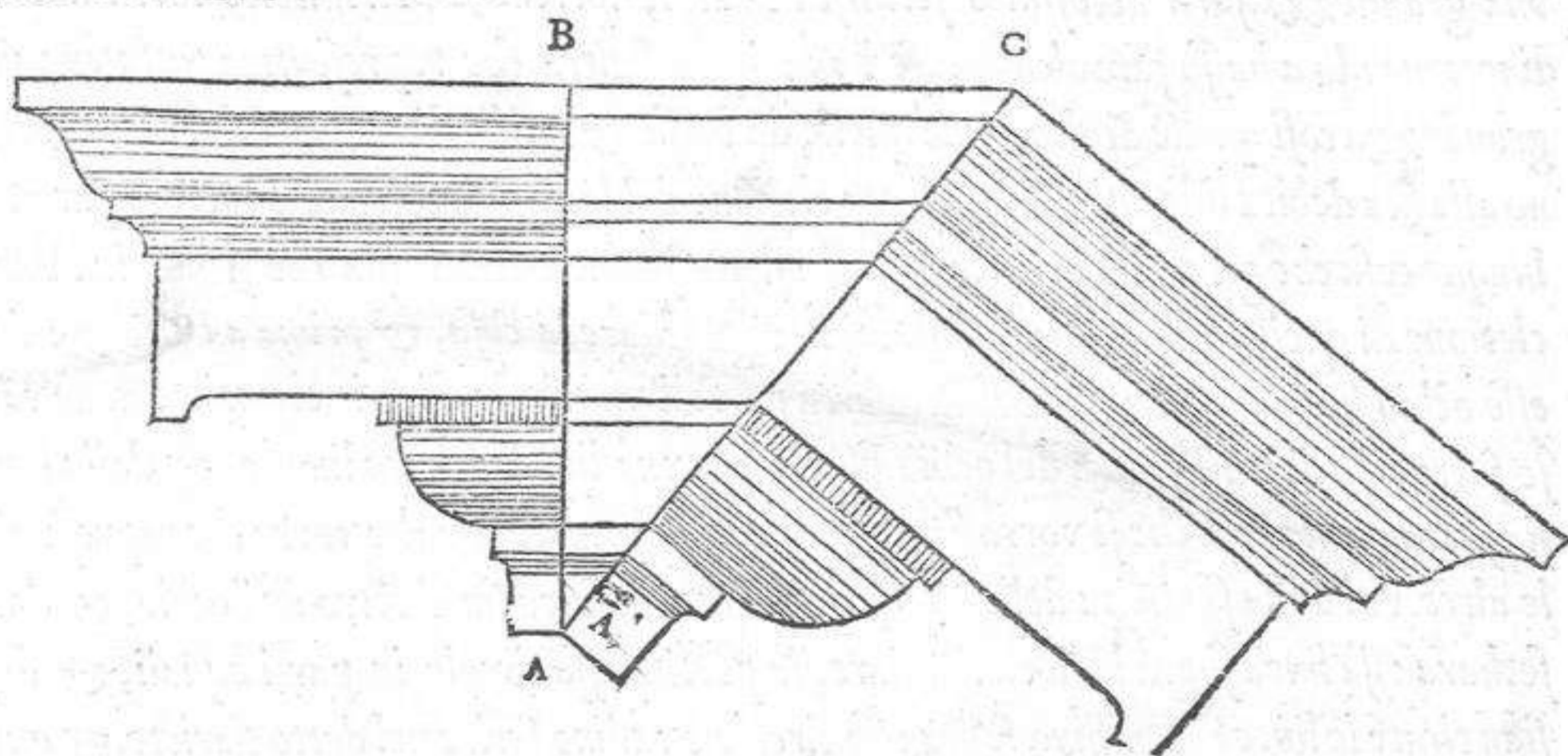

Et similmēte accadera a l'Ar-  
chitetto a fare vna colonna canel-  
lata, o materiale, o indiseño, &  
da piccola trāsportarla in forma  
magiore, onde potra seruirse del  
la regola sopra detta, & benche  
questa colōna sia Dorica, questo  
se intende de tutte l'altre manie-  
re di colonne, & non solamente  
questa regola seruirā per queste  
tre proposizioni, ma a tante cose,  
che auolerle dimostrare tutte, io  
ne farei vn libro solo di questa re-  
gola. ma per non essere prolisso  
io le lassaro inuestigare al studio-  
so Architetto.

Semblablement s'il estoit  
besoing q̄ l'Architecte feist  
vne colonne canellée, de re-  
lief, ou en pourtraicture. Puis  
la fallust reduire du petit au  
grād, il se pourroit seruir de  
la reigle dessus escripte. Et  
nonobstant que la figure cy

b



deuant soit dorique, si est ce que ceste reigle est propre a toutes les autres formes, & non seulement a cela, mais a tous ouurages qui se peuuent presenter. A la diuersité desquelz si ie me vouloye amuser, ie feroye bien vng volume seulement de ceste reigle: d'ot pour fuyr prolixité, ie les laisseray cōsiderer a l'Architecte industrieux.

*Tutte quelle cose, che si alontanano dalla veduta nostra, tanto piu diminuiscono che l'aere spaciofo consuma la vista nostra, & per ho quella cosa che fara piu lontana, quantunque ella sia della medesima grandezza che son le propinque, volendo che le lontane rapresentino tutte ad vna grandezza: fara necessario seruirsi de l'arte, ilperche se l'Architetto vorra in vna altitudine venendo a basso fare alcune cose l'vna sopra l'altra, che rapresentino tutte vna medesima grandezza cosi quelle di alto, come quelle da basso, & quelle di mezzo: che tutte corrispondino alla sua debita distantia. Prima fatta eletione del loco, o sia colonna, o torre, o pariete di qualunque cosa che gli acada ornarla, o de finestre, o statue, o lettere: sia che si voglia. Fara prima eletione di quella piu commoda distantia a riguardare la cosa, & prima a l'altezza de l'ochio: esso ochio sia lo centro, & tirata la quarta parte d'vn circolo, di poi nel pariete doue vāno le cose fatte alla detta altezza del ochio, sia menata vna linea al detto liuello, & dalla linea in su, sia fatta quella cosa che si vorra fare, & di quella grandezza che vorra che rapresentino tutte le altre. Poi dalla summita della cosa sia menata vna linea fin al cētro de l'ochio, & doue intersechara essa linea sopra la linea circolare, sia partito esso circolo in parti equali, & dal centro sian tirate le linee che passino sopra esso circolo e vadino ferire nel detto pariete, & quelle sparti andaranno sempre crescendo, di maniera che a questa distantia parerāno di vna istessa grandezza, & da questa regola si potranno misurare le altitudini seruando sīde i numeri.*

Tant plus les choses materielles s'esloignent de nostre veue, plus semblent elles diminuer, a raison de la spaciosité de l'air qui consume nostre vertu visīue. Toute forme donc qui en est plus esloignée: nonobstant qu'elle soit de mesme grandeur q̄ la prochaine, se vient a monstrier beaucoup plus petite. A ceste cause si nous voulons que les distances se representent de pareille grādeur que les plus proches, il est necessaire vser d'art. Principalement si l'Architecte en vne haulteur venant a bas, veult faire des choses l'vne sur l'autre, qui semblent toutes auoir vne mesme pportion tant au hault, au meillieu, qu'au bas, & q̄ toutes correspondent a leur distāce cōuenable: apres qu'il aura faict election du lieu ou il vouldra monstrier son oeuvre, soit colonne, tour, ou muraille, qu'il faille enrichir d'ouuraiges, cōme fenestres, statues, lettres, feuillages, ou choses semblables: il fera preallablement election de la distance cōmode a bien specular son oeuvre. Puis ira faire vne merque a l'encōtre, droit de la haulteur de son œuil, & ceste merque luy seruira de centre. Cela faict, il tirera la quarte partie d'vn cercle qui posera sur vne ligne droict a nyueau de sondict œuil, & au dessus de ceste ligne fera ce q̄ bon luy semblera de la grandeur par luy pourgettée. Apres de la sommité de l'edifice tirera vne ligne arriuāte droict au centre de l'œuil: & ou ceste ligne incisera le cercle, diuise ledict cercle en parties esgales, par dessus lesquelles tire depuis iceluy cētre toutes ses lignes iusques a l'edifice cōparty depuis le hault iusques a la ligne de bas, en autāt de parties qu'il y aura de poinctz sur le demy cercle. Adōc toutes ces lignes yrōt en eslargissant, si bien q̄ les ouurages qui seront faictz entre deux, se viendront tous a presenter d'vne mesme grandeur, pourueu qu'on les regarde de leur conuenable distāce. Par ceste reigle se pourrōt mesurer toutes haulteurs, en se seruant des nōbres cōme il est requis.



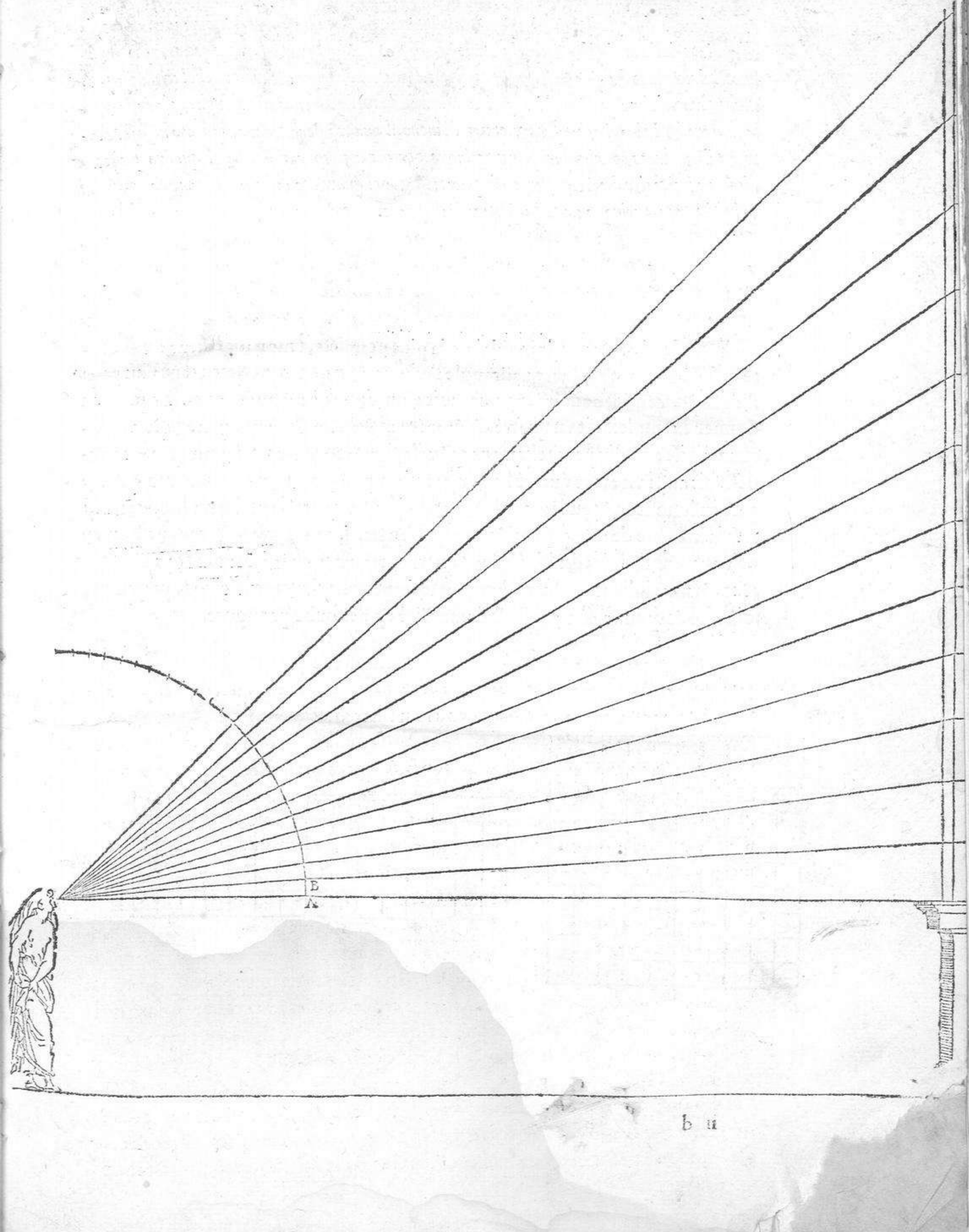

B  
A

b u



Tral e forme quadrangolari io trouo la piu perfeta lo quadrato, & quãto piu la forma quadrangolare se discosta dal quadro perfetto, tanto piu perde della sua perfetione: quãtunque sia circondata dalla medesima linea, che era lo quadrato: essempio gratia sara vn quadrato di angoli retti circondato da quatro linee, & ogni linea sara x. talmente che la linea chel circonda sara xxx. sara vn' altro quadro oblongo circondato dalla medesima linea. La longhezza della quale sara xv. & la larghezza sara v. et non di meno, il quadro perfetto multiplicato in se sara cento, & il quadrato oblongo sara settantacinque, per che multiplicati li lati del quadro perfetto diremo dieci, volte dieci cento & multiplicati li lati del quadrato oblongo, diremo cinque volte quindici settantacinque come qui sotto e di mostrato.

Entre les formes quadrangulaires, la plus parfaite, a mon iugement, est la toute quarrée: & tant plus vn quadrangle s'esloigne du quarré parfait, tant plus perd il de sa perfection, nonobstant qu'il soit enuironné de mesmes lignes. Et pour en donner exemple: Soit vn quarré d'angles droictz enuironné de quatre lignes, chacune diuisée en dix pars, tellement qu'en la ligne qui le ferme, il y ait quarãte parties. Soit aussi vn autre quarré barlong enuironné d'une ligne contenant quinze pars en longueur, & en largeur seulement cinq. Le quarré parfait multiplié en soy fera le nombre de cent parties, & le long n'en fera sinon soixante & quinze. Pource qu'en multipliant les diuisions de ce quarré parfait, nous dirõs: dix foys dix font cent, & multipliant ceulx du barlong, compterons seulement cinq foys quinze, soixante & quinze, comme il est demonsté cy dessoubz par figure.

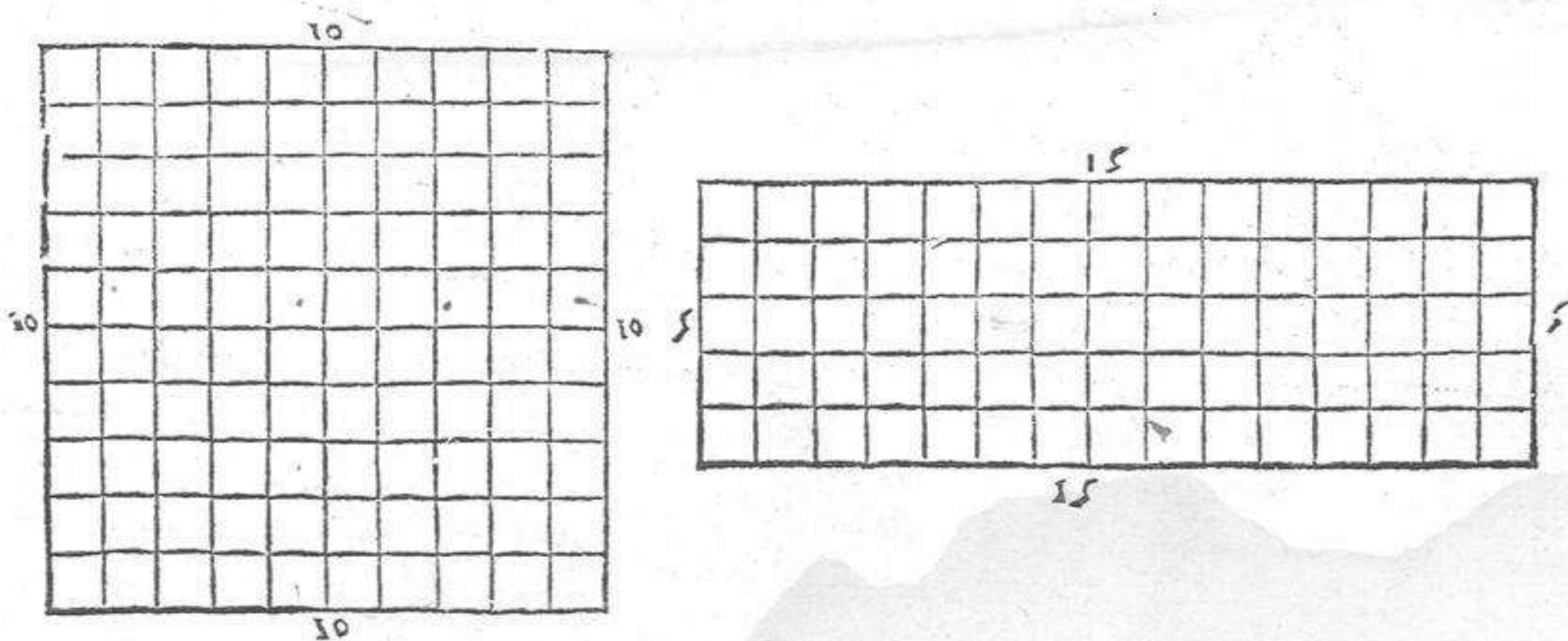



Et piu sarà lo sopra detto quadro perfetto del valore di cento, & sarà vna forma quadrangolare piu oblonga della prima cioe longa xviii. & larga ii. che saran dua volte dicitotto trentasei, & dua volte dua quatro, che son quaranta, et nõ dimeno multiplicati li suoi lati diremo: dua volte dicitotto trẽta sei, & quiui si vede che forza hãno li corpi piu perfetti del li men perfetti & cosi fa lhuomo, che quanto piu si auicina con lo intelletto a Dio: che e la istessa perfetione: cõtienne in se piu di bonta, & quanto piu si alontaua da essa Dio: diletãdosi di cose terrene, perde piu di quella primiera bonta a lui primieramẽte donata. Lo essemplio di questa dimostratione se vede qui sotto figurato, & questa propositione sarà di gran giouamento a l'Architetto, nel conoscere a l'improuiso che differẽtia sia da vna forma al'altra circa il valore, & non pure a l'Architetto, ma alli mercanti che molte cose comprano cosi ad ochio, & a molte altre cose, chio lasso al industrioso ad inuestigarle.

Plus fera le susdict quarré parfaict de la valeur de cent parties, & la forme quadrangulaire plus barlongue que la premiere ascauoir longue de dixhuit pars, & large de deux, plus trouuerons nous a nostre cõpte que deux foys dixhuit font trente & six, & deux foys deux font aussi quatre, qui sont quarante en tout & par tout: ce neantmoins quand nous viendrons a multiplier ces costez, nous ne dirons sinon que deux foys dixhuit font trente & six. Qui peult donner a congnoistre quelle preeminence ont les corps parfaictz par dessus les imperfaictz. Veritablemẽt il est ainsi des hõmes, car tant plus ilz s'approchent de la bonté diuine, plus contiennent ilz de perfection. Aussi tant plus ilz s'en esloignẽt, s'amuzant aux choses terrestres, plus perdent ilz de leurs vertuz infuses. L'exemple de ceste demonstration se veoit figuré cy dessoubz, & i'espere que la presente proposition sera profitable non seulement aux Architectes: mais qui plus est a beaucoup de marchans qui achaptẽt certaines marchãdises a l'oeuil, voire qu'elle pourra seruir a vne infinité d'autres negocios que ie laisseray penser aux gens de bon esprit & industrieux.

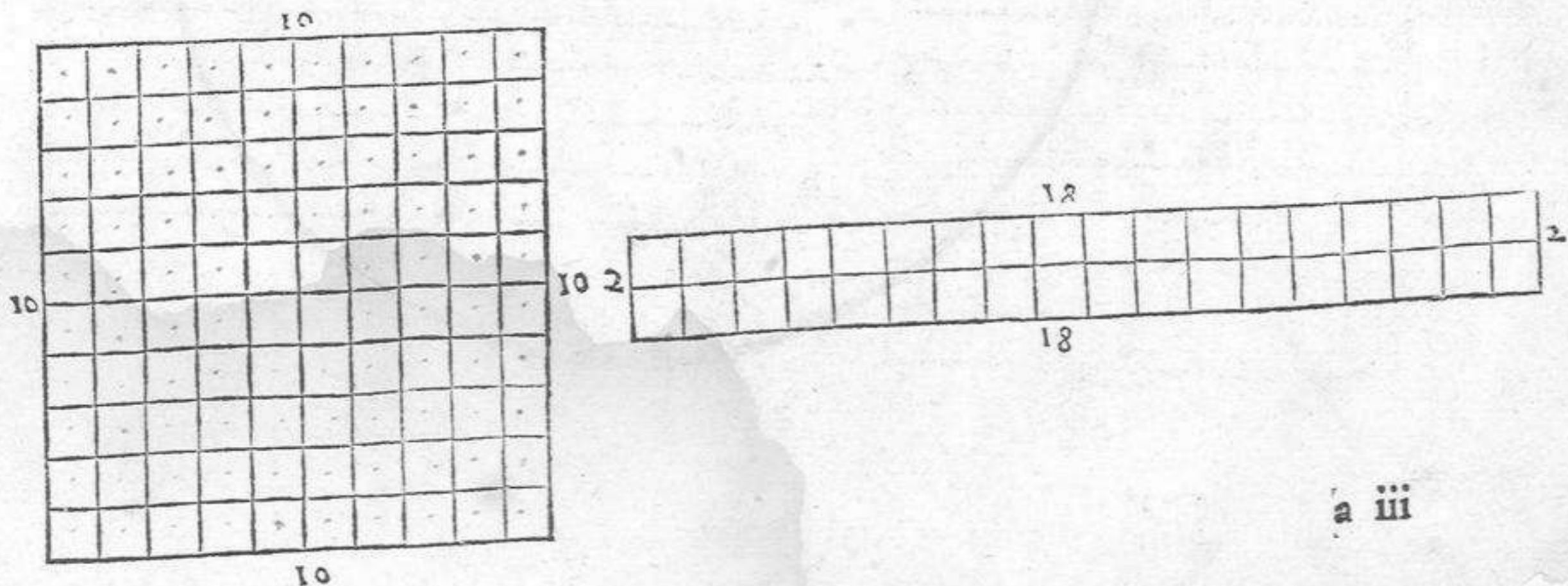



Dato tre punti posti a caso pur che non siamo sopra vna linea retta il modo di passargli sopra a tutti tre col cōpasso, sarà questo: Sia tirato vna linea retta dal 1. al 2. & quella diuisa per mezzo, & postoui lo squadro nel modo che si vede, & manata vna linea cōtinuata alla costa del squadro, & dal 2. al 3. sia menata vn'altra linea facendo il medesimo & doue intersecaran le dua linee, li sarà lo centro de i tre punti, & sian pur posti in che modo si voglia.

Si trois pointz estoient gectez a l'adventure sur vne superficie platte, pourueu qu'ilz ne soient en ligne droicte. Qui voudra faire passer le cōpas par dessus, faudra qu'il se serue de ceste pratique. Soit tirée vne ligne depuis le premier iusques au second, puis soit diuisée par le meillieu, & dessus assiz l'esquierre ainsi que ceste figure le demonstre: & du long de la coste dudit esquierre soit tirée vne ligne cōtinuelle. Apres depuis le deuxiesme point iusques au troisieme, soit semblablement tirée vne aultre ligne, & ou ces deux lignes se viendront a croyser, la se trouuera le centre des trois pointz. Encores qu'ilz soient mis en toute telle sorte que l'on voudra.

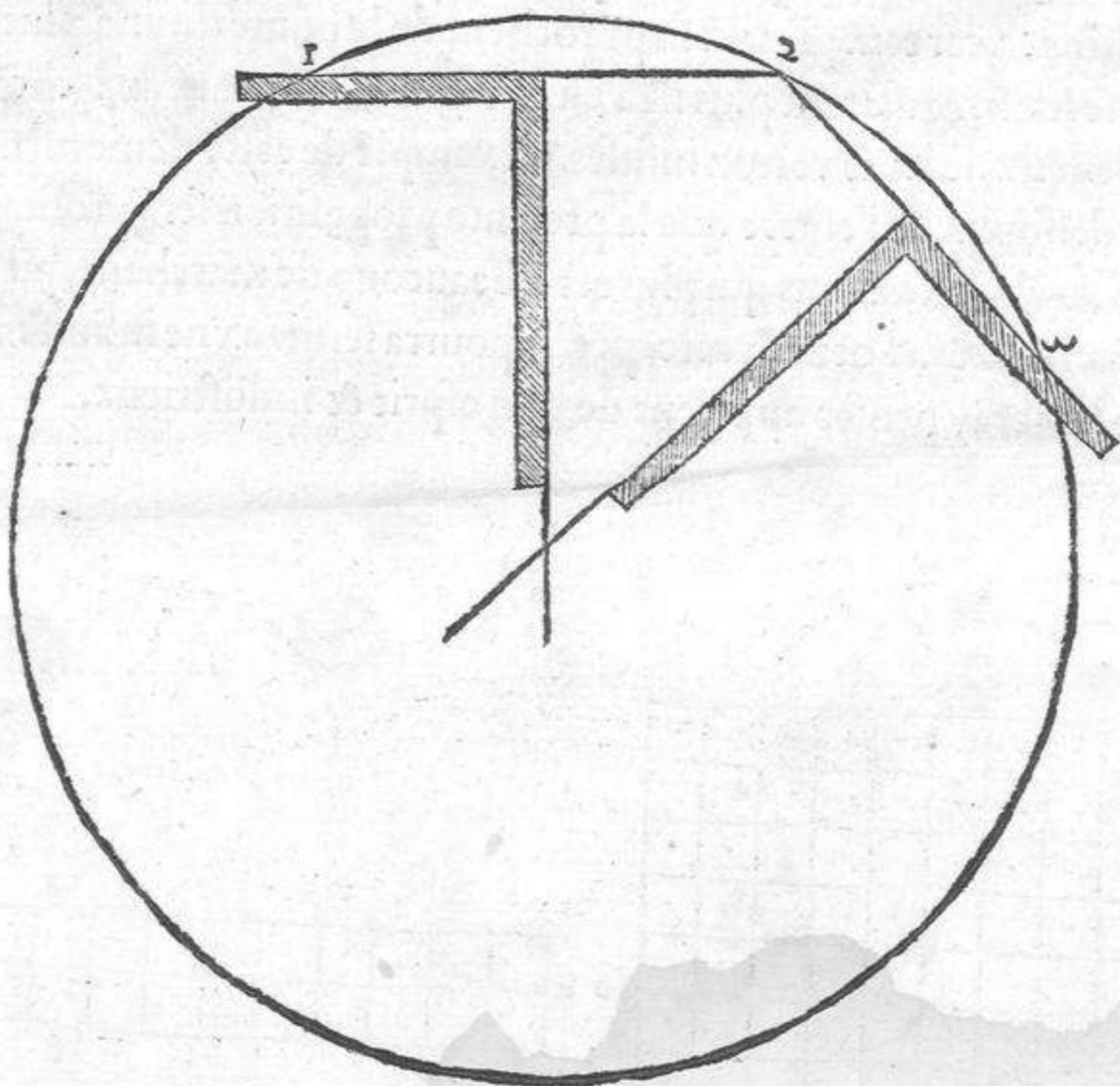



In altro modo si trouera lo centro de i tre pñti facēdo dal 1. al 2. vna superficie curuilinea et dal 2. al 3. vn'altra simile, & agli angoli suoi si amenate dua linee cōtinuate, et doue quelle si congiungerāno, li fara lo cētro de i tre punti, si come qui a lato si dimostra.

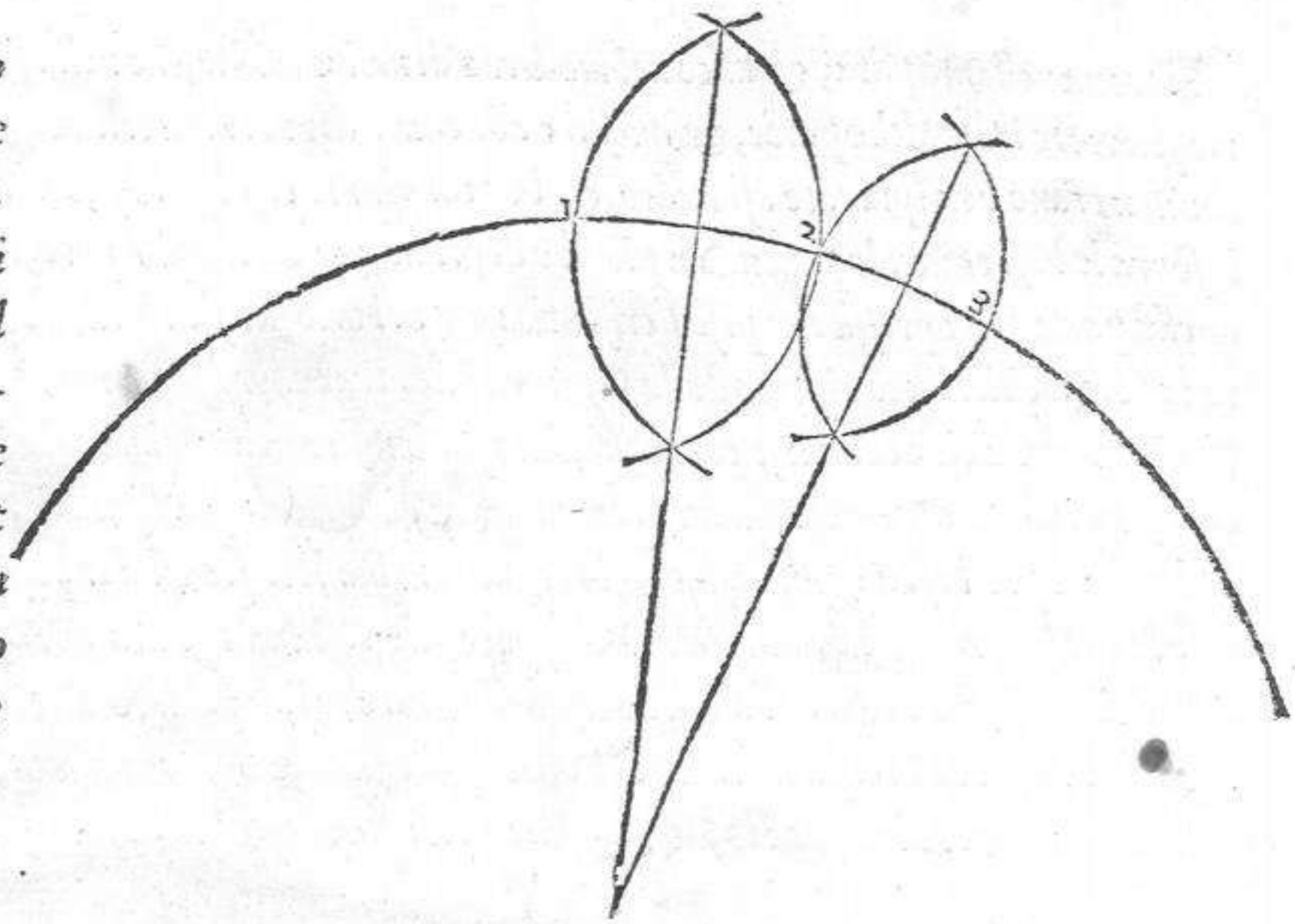

En autre maniere se pourra trouuer le centre des trois poinctz, c'est que depuis le premier iusques au second soit faicte vne superficie courbe, & autant depuis le deuxiesme iusques au troifiesme. Puis de leurs angles soient tirées deux lignes continuelles: & ou elles se croyseront, indubitablemēt fera le centre des trois poinctz, comme il est demonstřé par figure.

Ma da questa cosa che pare vn giuoco, non dimeno, l'Architetto ne trara pur qual che frutto, & in diuersi accidenti sene seruira, & massimamente venendoli alle mani vn pezzo di qualunque rotondita, per picciolo che sia: sapera con la sopra detta regola trouare il suo centro, & sapere il suo diametro, & la circomferentia facendo nel modo che qui presso e disegnato.

De ceste chose qui ne semble quvn passe tēps l'Architecte en tirera quelque fruit, & s'en pourra preualoir en diuers accidentz. Principalement s'il tumboit en ses mains vn fragment, ou piece de quelque rotondité pour petite qu'elle feust: car il scauroit par ceste reigle incontinent trouuer son centre, le diametre, & la circumferentia, suyuant la maniere qui est cy figurée.

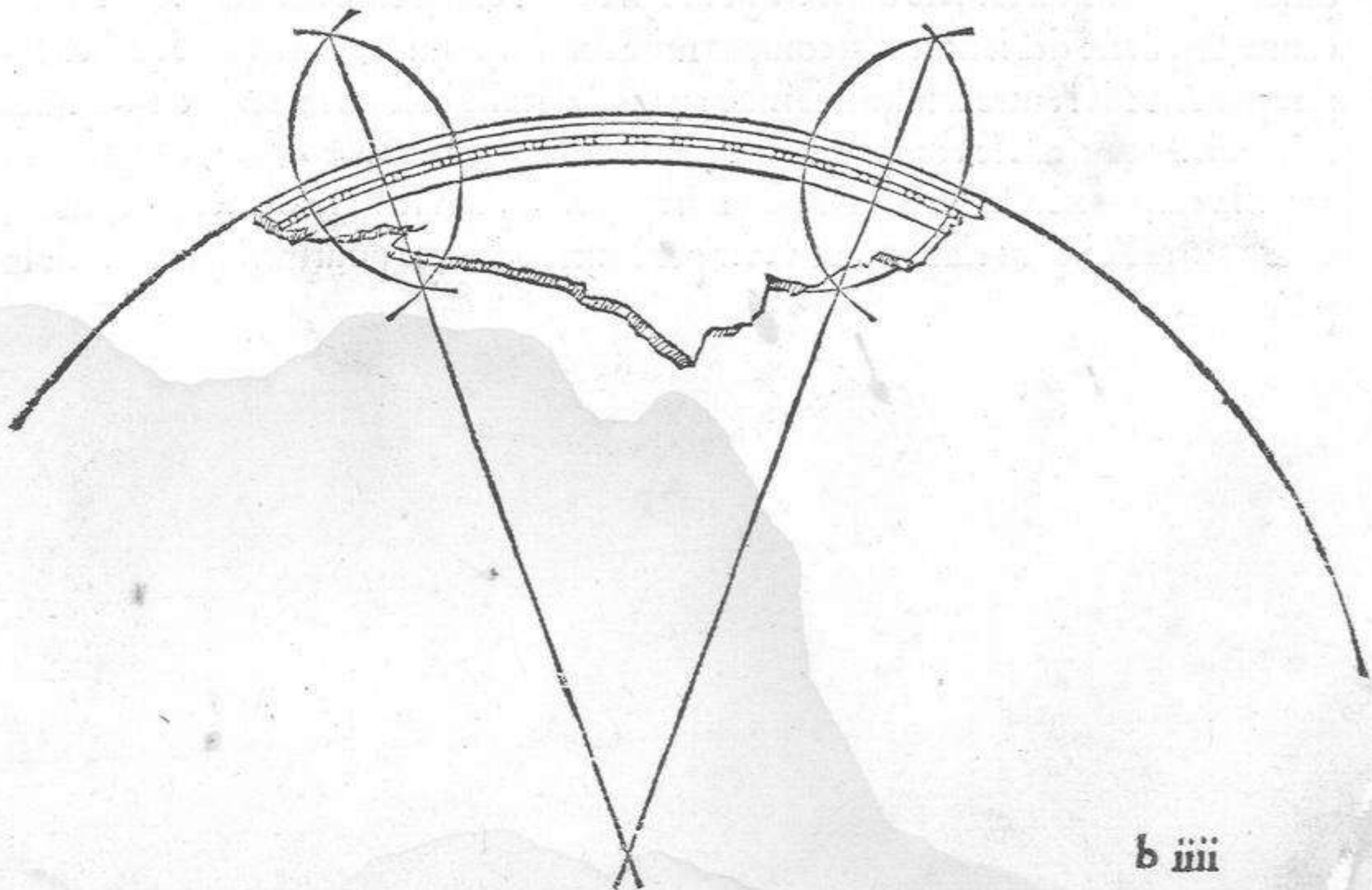



*Si troua nell'antiquita, & anco nel moderno di molte colone, che nella parte di sotto nel estremo son rotte in qualche parte, & questo e aduenuto che nel metterle in opera sopra le sue basi, o che non erano ben spianate asquadro, & ben congiunte con esse basi, o veramente che mettēdo le sopra le basi et non le ponendo a piombo al primo, ma caricando piu da vn lato che dal altro, quella parte piu oppressa dal peso s'erisentita & nel orlo suo s'e rotta, ma se l'architetto conoscerà la forza delle linee aiutato dalla Geometria: potra tener questo modo, che la colonna nel suo piede sia curua cioe colma: si come qui alato se dimostra nella prima colonna, & cosi che la sua base sia di tanta concauita, quanto la curuatura di essa colonna di maniera, che posta la colonna a piombo sopra la sua base, da sua posta trouera lo suo loco senza dar passione al orlo suo, ne alla base la curuatura, & la cōcauita cosi e da fare, che posta vna punta del compasso sopra la summita della colonna al A. & l'altra punta nella parte di sotto al lato B. & circuendo con esso cōpasso fin al C. fara la curuatura, con la quale si fara anchora la concauita, & il medemo modo si potra tenero porre in opera lo suo capitello, come si vede nel altra colonna qui acanto.*

Entre les antiquitez memorables, & aussi parmy les oeuvres des modernes il se treuve plusieurs colones brisées en aucunes de leurs parties, principalement en l'extremité de leur siege. Et cela est aduenu de ce qu'en les posāt sur leurs bases ou fondementz, elles n'estoient suffisamment applaniées a l'esquierre, n'y bien ioinctes a leursdictes bases, ou pource qu'en les assyant sur icelles, elles n'estoiēt mises a plōb, mais plus chargées d'vn costé que d'autre. A l'occasion dequoy la partie plus pressée du faix se rompt & brise par le bord, qui est vne grande incommodité. Pour garder doncques l'Architecte de tumber en telles erreurs, s'il congnoist la force des lignes, & le profit qui vient de la Geometrie, il fera que la colone aura le pied courbe, c'est adire comble, ainsi que ie monstre en la premiere a costé de cest escript. Mais il doit aussi prendre garde que la base ayt aussi grande concauité comme est la courbeure d'icelle colonne, en sorte que quand elle sera posée a plomb de soy mesme, & par sa pesanteur se face faire place dans la base, sans donner peyne a son ourlet, ny mesme a ladicte base. Or pour faire ceste courbeure avec sa propre concauité, soit l'vne des iambes du compas mise sur la sommité de la colone au lieu signé par A. Puis l'autre iambe soit mise au pied d'icelle colonne au lieu ou est noté le B. Puis en tournāt le compas iusques au C. ladicte courbeure se fera, & pareillement la concauité. Ceste maniere se pourra garder pour luy asseoer son chapiteau, & le pourra l'on plus clairement veoir par l'autre colonne pourtraicte aupres de la premiere.



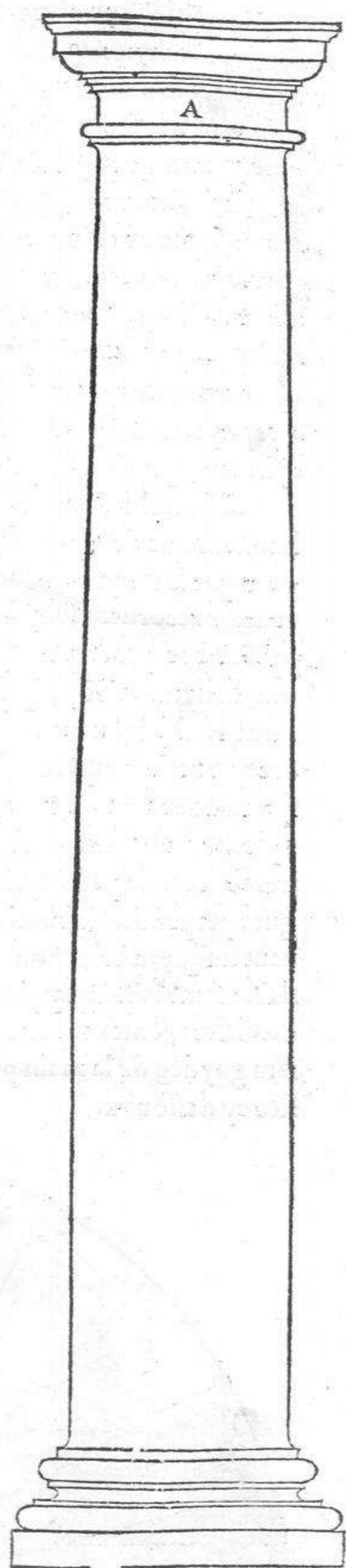
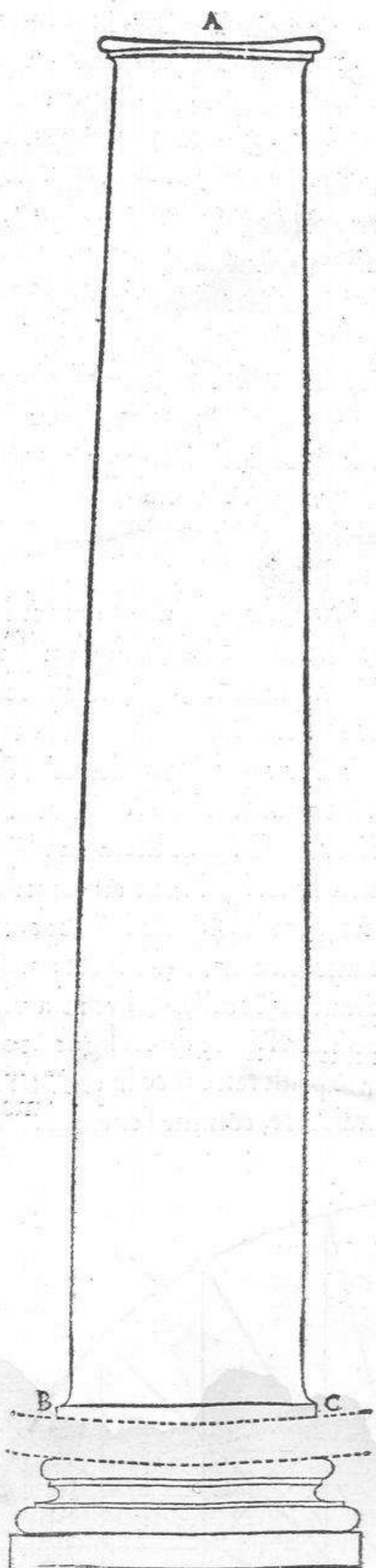



Vora l'Architetto fare vn ponte, o vn arco, o veramente vna volta di minore altezza che il mezzo circolo, auenga che molti muratori hãno vna certa sua pratica, che col filo fanno simili volte le quali veramẽte corrispondeno al ochio, & si acorda anchora uo con alcune forme ouali fatte col compasso. Non di meno se l'Architetto vora procedere theoricamẽte: portato dalla ragione, potra tener questa via, Presuposto la larghezza de l'arco che si vora fare & trouato il mezzo: sia fatto vn mezzo circolo perfetto, & quãto si vora poi che habbia di altezza, il detto arco sia fatto vn altro mezzo circolo minore di quella altezza, dipoi sia diuiso lo circolo maggiore in parti equali, & tutte tirate al cẽtro, & le medesime sian lassate cadere a piõbo, & doue le linee che vanno al centro intersecarãno lo circolo minore, li sian fatto di punti, & da essi punti, alle linee perpendiculiari sian tirate linee rette cominciando di sopra: venends abasso, & doue esse linee rette tocaranno quelle a piombo: li sia fatti di punti, & cosi da l'vn ponto al altro delle linee perpendiculiari sia tirata vna linea curua, la quale non si puo fare col compasso, ma con la discreta, & pratica mano sara tirata, lo essempio di questa, si vede qui sotto.

Si l'Architecte prend a faire vn pont, vne arche, ou vne voulte de moindre haulteur que demy cercle: encores que plusieurs massons ayẽt la pratique du cordeau, par le moyen duquel souuenteffois ilz font des voulttes correspondantes a la veue, & accordent semblablement a certaines formes ouales a l'imitation du compas. Si est ce que s'il veult proceder selõ la vraye theorique, & se gouerner par raison, il suyura la voye que presentement ie luy enseigneray. Quand il aura determinẽ en soy la largeur & la haulteur de l'arche, il fera vn autre demy cercle moindre que ceste haulteur, puis diuisera le grand cercle en parties toutes esgales, & respondantes a vn centre: apres de tous les poinctz de ces partitions tirera des lignes a plomb, tumbantes sur la ligne diametrale: & ou les lignes qui vont au centre entretaileront le petit cercle, il merquera des poinctz, depuis lesquelz iusques aux lignes perpendiculiaries, tire des lignes droictes, commenceant au dessus, & poursuyuant iusques a bas: & ou cesdictes lignes droictes toucherõt celles qui vont a plõb, il fera semblablement des poinctz, & ainsi d'vn poinct a l'autre de ces lignes perpendiculiaries, il menera vne ligne courbe laquelle ne se peut faire avec le cõpas, mais sera guydẽe de la main par la pratique de pourtraicture, comme l'exemple montre cy deffoubz.

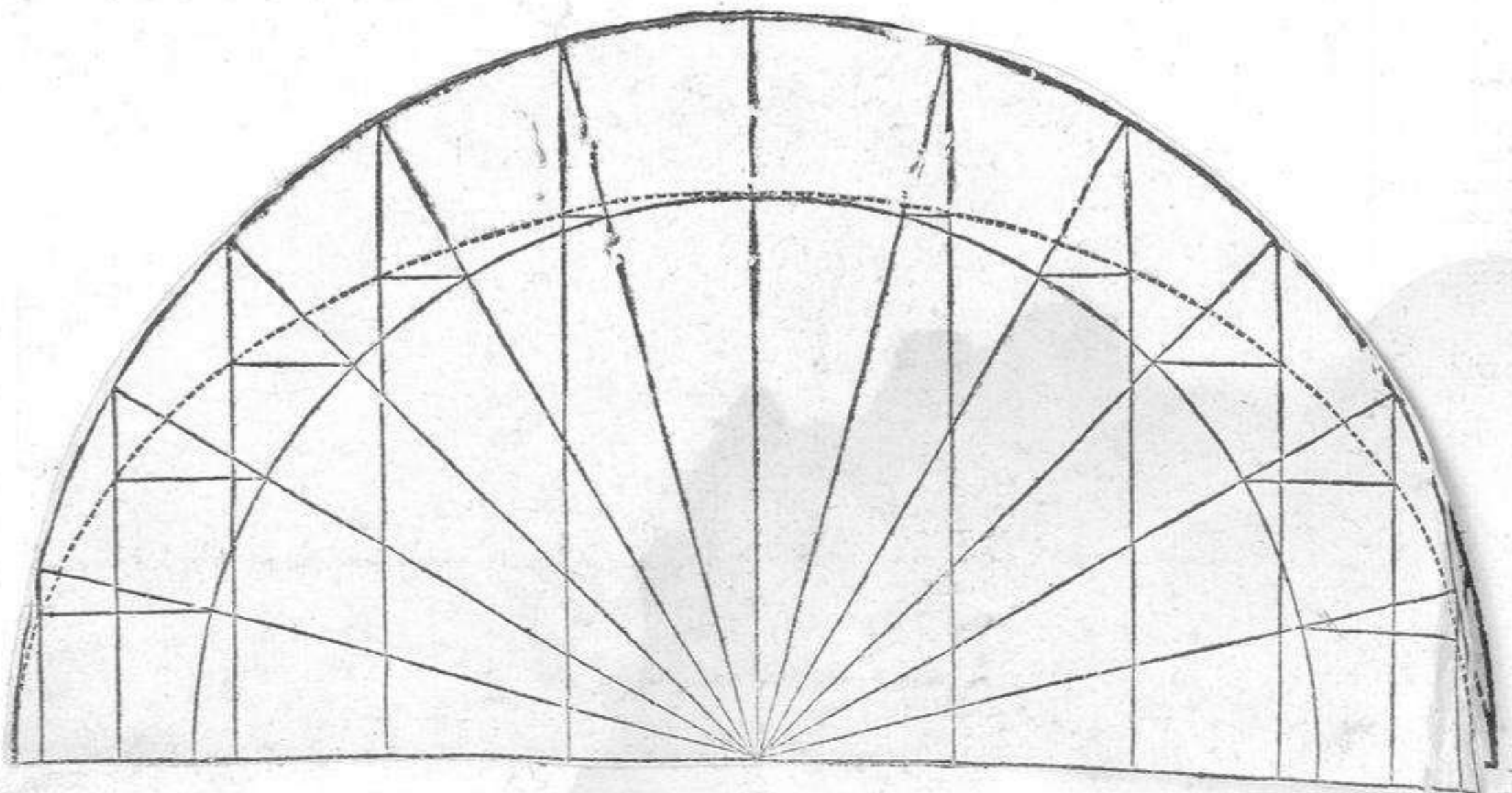



Et quãdo l'arco, o altra volta si vorra fare di minore altezza: sia fatto vn circolo minore tenendo lo modo che se detto di sopra, & quãto lo mezzo circolo maggiore sara diuiso in piu partitãto la linea curua tirata a mano verra piu iusta, & si fara con piu facilita: & con questa regola si posson o fare le armature delle volte acrociere, & a lunette. Ho voluto far l'altra figura qui acanto; ben che sia come la superiore, per dimostrare la differentia delle altezze, & da questa regola, si trara qualche altra cosa, come nella sequente carta si vedera.

Pour faire l'arche ou vulture si basse cõme l'on voudra, soit fait vn demy rond plus petit que le precedent, suyuant la voye que i'ay donnẽe, & par dessus soit tirẽ vn autre demy cercle plus grãd de beaucoup, lequel soit diuisẽ en plusieurs parties. Ce faisant, la ligne courbe qui deura estre tirẽe a la main se pourra faire assez plus iuste, & de plus grande facilitẽ. Par ceste reigle se feront au gre de l'ouurier les reueftiffemens des vaultes, acroyfures, & a lunettes.

Iay bien voulu faire ceste aultre figure prochaine de cest escript seulement pour demonstrier vne difference de haulteurs, toutesfois elle est semblable a la superieure: mais il se tirera de ceste pratique certaines commoditez, dont l'Architecte se pourra bien apperceuoir au feuillet ensuyuant.

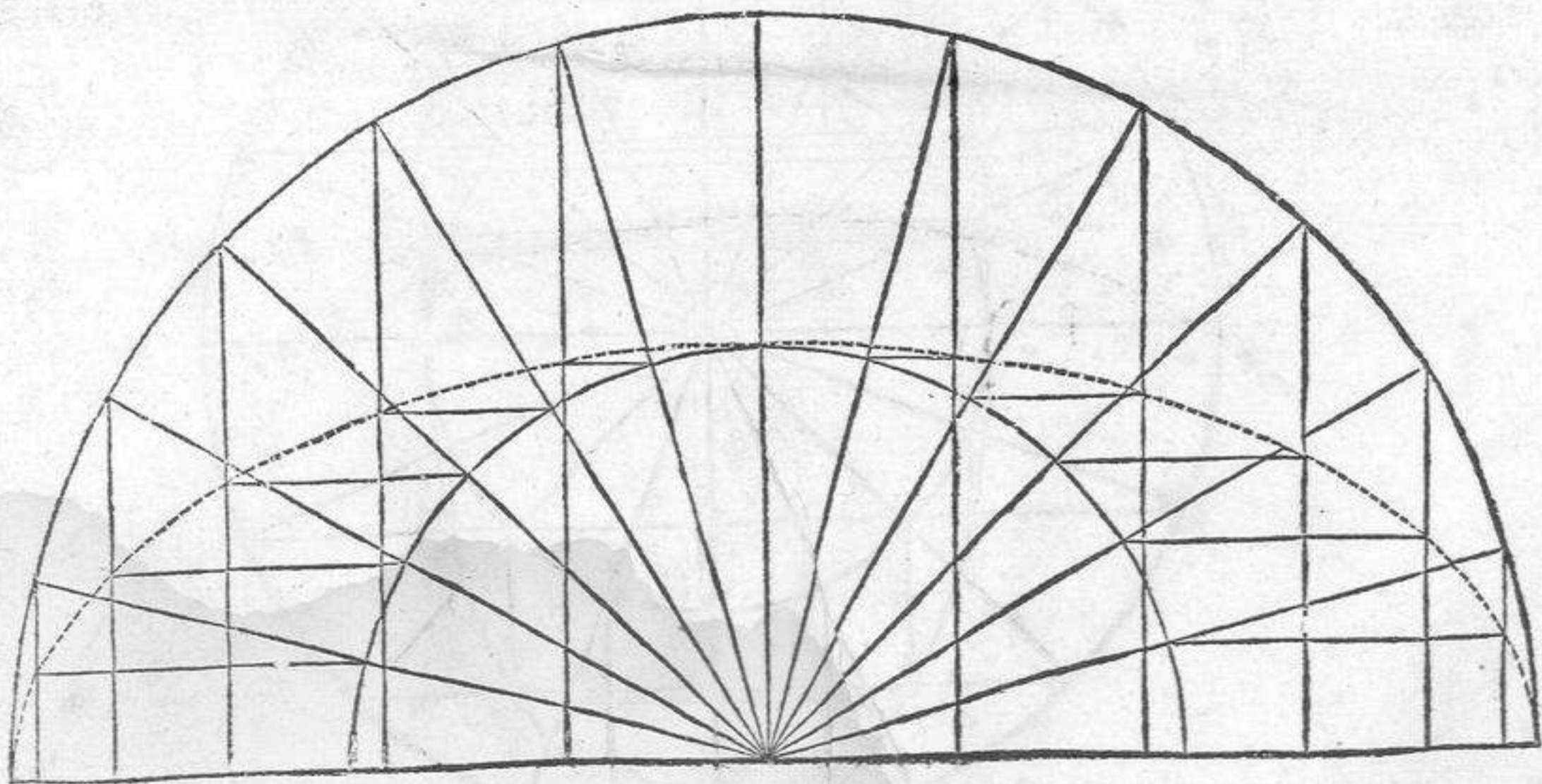



Considerando alla regola per me dimostrata nella passata carta, mi e venuto in pensiero di far diuerse forme di vasi con essa regola, portato dalla ragione & dalle linee, ne me faticaro, molto in disciuere il modo, percio che l'ingenioso Architetto vedendo la figura qui disotto, potra di essa regola sentirsi, facendo altre forme diuerse. Ma questo gli sia bastevole che quãto hauera da essere grosso il vaso nel suo maggior corpo, sia fatto vno circolo minore dẽtro del maggiore: & con le linee centrali, & le transfuersali, facendo poi le perpendicolari, si potra formare il corpo de vaso, & cosi il collo, & il piede al beneplacito de l'huomo giudicioso.

Ainsi que ie consideroye la reigle par moy baillée au feuillet precedent, ie me trouuay stimulé de la raison, & de la force des lignes si bien qu'il me veint en pensẽe de pourtraire plusieurs formes de vases a l'antique: mais nõ d'escire le moyen de les faire, pourautant que l'ingenieux Architecte, veoyant seulement la figure, pourra bien entendre comment il s'y fault gouverner, & en pourra inuenter vne infinité de sortes toutes differentes aux miennes. Toutesfois ie diray ce mot en passant: Soit faict dedans la circunference du grand cercle vng petit rond de tel diametre qu'il vouldra que soit gros le corps de son vase. Puis tire les lignes centrales, traufersantes, & perpẽdicales, ou a plomb, & par ce moyen il pourra former son dict vase: mais le col, & le pied, soyẽt puis apres faictz par l'aduis & discretion d'vn ouurier bien exercitẽ en semblables matieres.

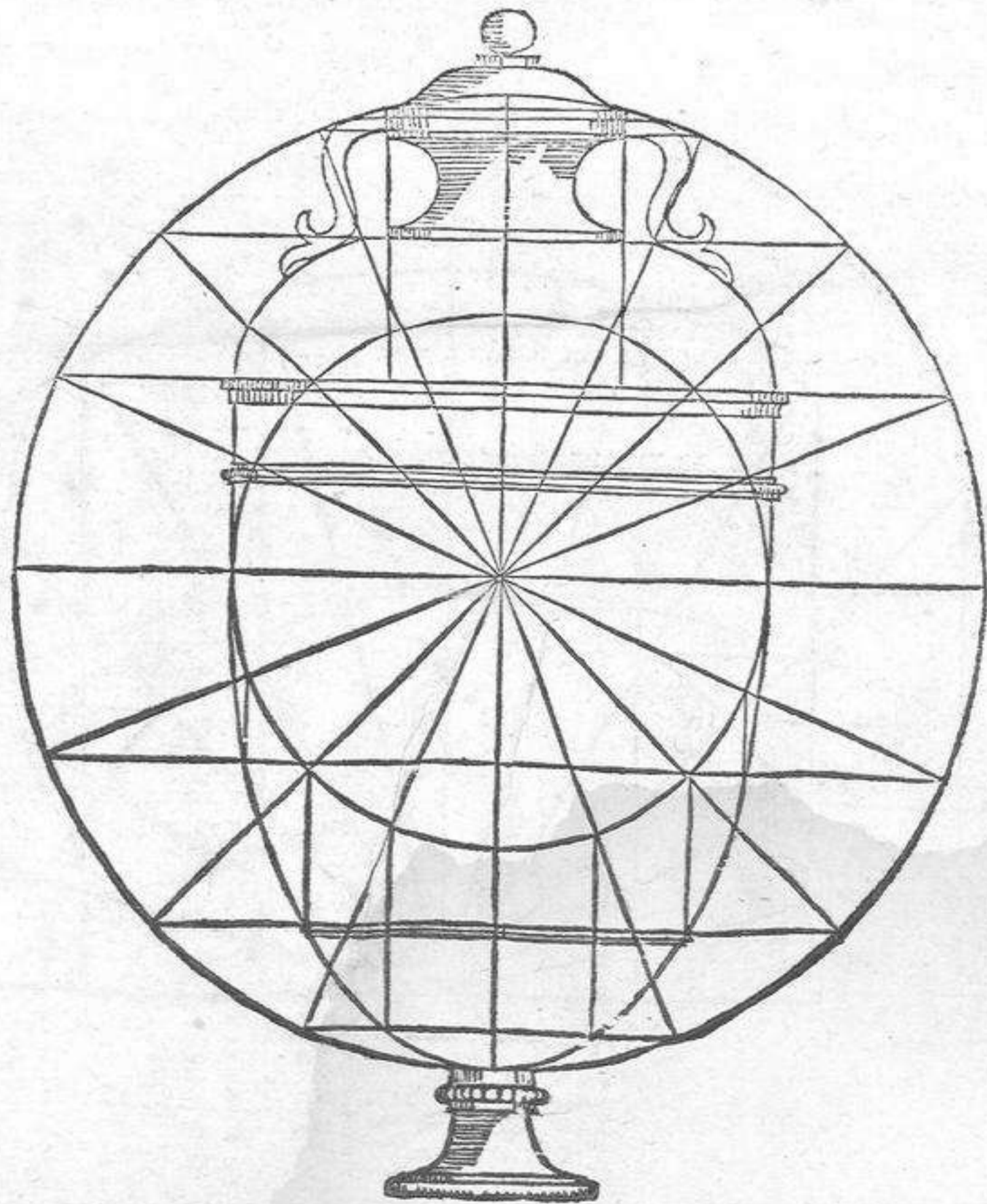



Et sel vaso hauera da essere di corpo piu formoso, sia fatto il circolo di mezzo maggiore: cioe di quella grandezza che habbia da essere il vaso. Prima se faranno le linee che vanno al centro dipoi le trasuersali & doue segharano le linee che vanno al cetro sopra lo circolo partendosi dal circolo 2. sia lassata cadere la linea a piombo sopra la linea trasuersale 2. & dal circolo 3. sia lassato cadere la linea a piombo sopra la trasuersale 3. & dal circolo 4. sia lassato cadere la linea sopra la trasuersale 4. & dal circolo 5. sia lassato cadere la linea sopra la trasuersale 5. et doue intersecaranno tutte le linee a piombo sopra le linee trasuersali, quiui saran li termini da formare il corpo del vaso, & dalla linea 1. in su quella parte del circolo perfetto, sara il colo & il coperchio di esso vaso, li manichi, & il piede saranno in liberta del giudicioso et cosi gli altri ornamenti.

Si le vase doyt estre plus corsu, soit le cercle du meillieu tenu plus grand que celui de la figure precedente, comme i'ay prealablement dict de la diametralité que le vase doyt estre gros. Puis tire l'Architecte les lignes qui vont au centre, & apres celles qui trauerfent, & ou se croyseront les lignes qui vont au centre par dessus le cercle petit, procedentes du grand, soit laissé cheoir la ligne a plomb iusques sur la trasuersale 2. & du cercle 3. soit pareillement menée vne ligne a plomb sur la trasuersale 3. mesmes du cercle 4. soit laissé tumber la ligne sur la trasuersale 4. aussi du cercle 5. en soit fait autant sur la trasuersale 5. Et ou toutes ces lignes a plomb viendront a toucher les trasuersales, la seront les merques pour former le corps du vase. Et sur la ligne estant au dessus du cercle perfaict se formerót son col, & son couuercle: mais ses anses, son pied, & les mouflures pour l'enrichir se feront a la discretion de l'ouurier inuentif, & de bonne consideration.

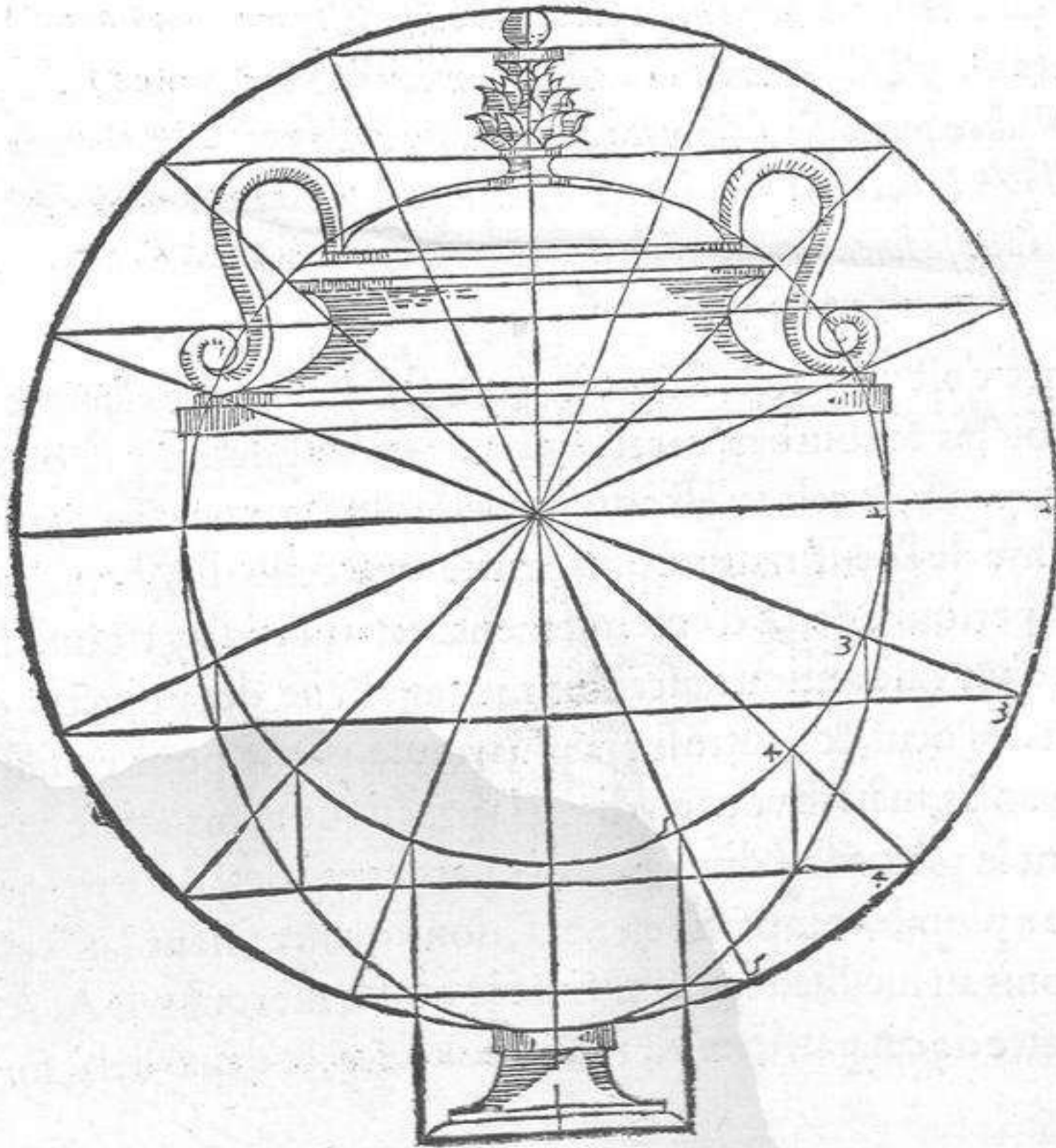



Bella cosa e veramente il studiare col compasso sopra le linee rette, & curue, per che si troua tal fiata delle cose che l'huomo nõ hebbe per auentura mai in pensiero, come e interuenuto ame questa notte, che cercãdo vna regola da fare la forma del uouo naturale, con piu breuita di quella di Alberto Durer, huomo veramente di grande & sotile ingegno, ho ritrouato il modo di formare vn vaso antico, ponendo il pie nel acuto del uouo, & il collo et la bocca: con li ma-

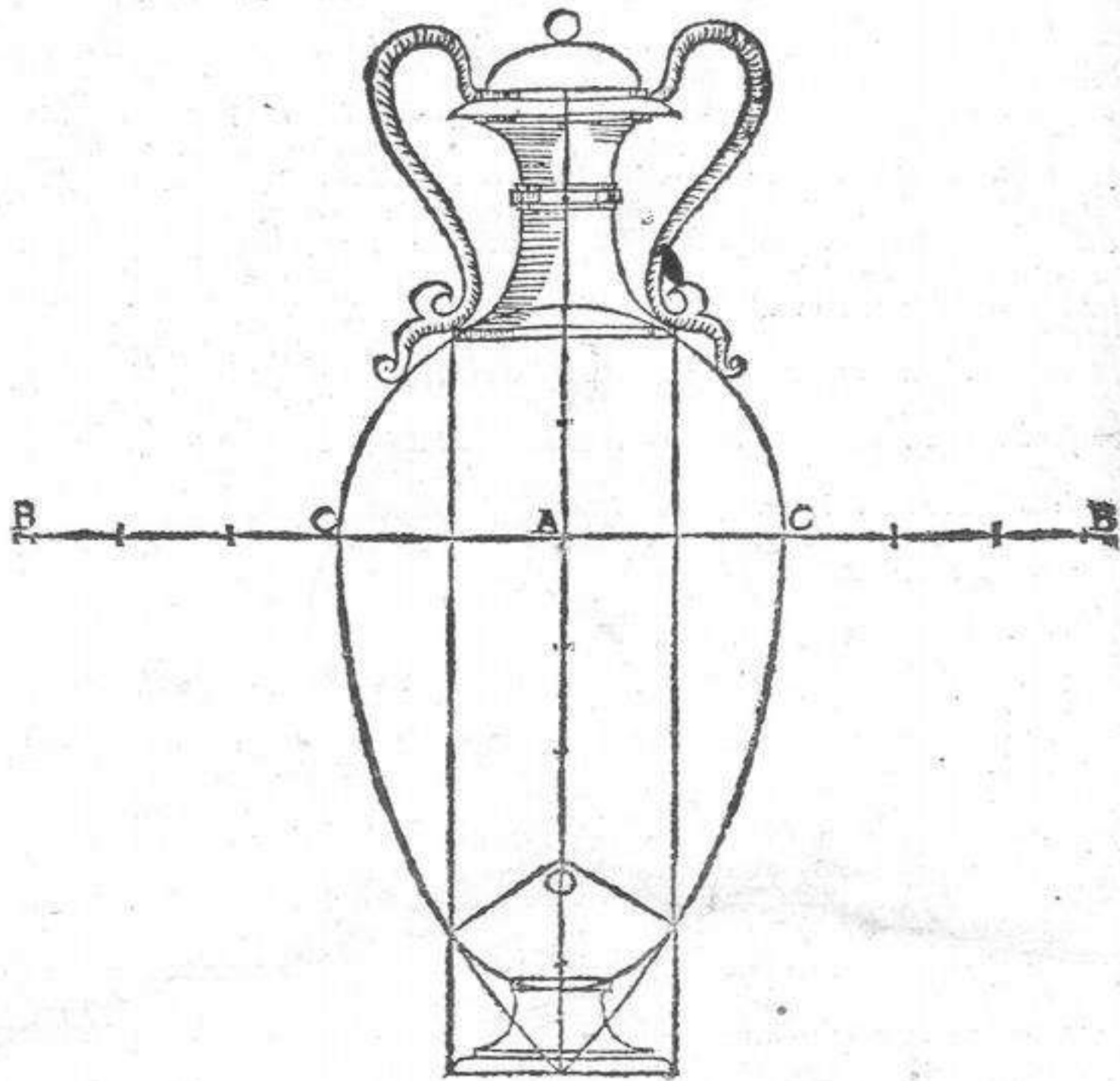

nichi sopra la parte piu rottõda di esso, il modo prima di formar l'ouo cosi fara. Sia fatta vna croce di dua linee, la linea piana fara partita in x. parti equali, & la linea a piombo sia di parti ix. & sian lassate quatro parti di sopra, & v. di sotto & in mezzo fara il cẽtro A. et prẽderasse ne quatro parti facẽdo vn mezzo circolo: li lati del quale sarã C. & apresso sia posta vna punta del compasso al extremo della linea B. e l'altra pũta alla opposita parte C. circuẽdo ingiu, & cosi sia fatto dalla destra & sinistra parte di maniera che l'angolo acuto di sotto verra apren- dere le cinque parti, dipoi cascando dua linee perpendicolarì alla quarta parte del diametro, doue quelle segharãno la linea curua nella parte piu bassa: li si fara punto, di poi posto vna punta del sesto al punto O. & l'altra punta ad vn dessi punti della linea curua & circuẽdo in giu & ritornando in su al altro punto: fara formato l'ouo, & della parte che rimarra di sotto, fara per il piede. Il collo & la bocca ne prendera dua parti & dua il mezzo circolo, & cosi sarã dispensate le ix. parti di essa linea, li manichi & il coperchio si farãno a volõta del huomo esperto.

Veritablemẽt c'est vne chose singuliere que de chercher les secretz du compas sur les lignes droictes & courbes, car il s'y treuve aucunesfois des choses que l'homme n'eust iamais pensẽ, & cela m'est adueni ceste nuyt: car en cherchant vne reigle pour faire la forme de l'oeuf naturel plus brieue que celle d'Albert Durer, qui fut certes excellent personnage, & d'entendement bien subtil, i'ay trouuẽ la facon de former le corps d'un vase antique, ascauoir mettant l'une des poinctes du compas sur le bout aygu de l'oeuf, & l'autre sur la plus ronde partie pour en faire le col, le couuercle, & les anses, mais ie vous en diray la pratique: Soit faicte vne croix de deux lignes, dont la plaine soit diuisee en dix parties esgales, & la perpendiculaire autrement dicte a plomb, compartie en neuf, dont quatre soient laissees dessus, & cinq dessoubz: puis au meillieu soit constitue le centre merquẽ par A. Adonc faudra prendre quatre de ces parties; c'est adire deux deca, & deux dela, surquoy sera



tiré vn demy cercle, les costez duquel foyent notez par C. Apres soit mise vne des poinctes du cōpas a l'vne des extremittez de la ligne B. & l'autre poincte a la partie opposite signée C. puis soit mené le compas en maniere qu'il viēne a embrasser les cinq parties, & ainsi soit faict de l'autre costé. Consequemment soient tirées lignes perpendiculaires de la quarte partie du diametre, aussi longues que celle du meillieu. Et ou elles croyseront sur la plus basse partie de la ligne courbe, la seront merquez deux poinctz. Lors fauldra mettre vn des piedz du compas sur le poinct signé par O. & l'autre pied sur l'vn des poinctz d'icelle ligne courbe, & circuyr cōtrebas, retournant en amont iusques a l'autre poinct. Ainsi la figure ouale se formera, & la partie restant dessoubz seruirra pour le pied: mais pour le col & goulet fauldra prendre deux pars de la ligne perpédiculaire. par ce moyen toutes les neuf parties seront employées. Puis les anses, & le couuercle, se formeront au plaisir de l'artiste bien entendu.

*In altro modo si potra fare vn vaso facēdo medesima mēte vna croce & la linea piana de parti x, & quella a piombo di parti viii. & ponēdo il cōpasso con vna pūta al B. & l'altra punta al C. prendēdo sette parti, et circuēdo a basso cosi da vna come da l'altra parte verrāno le linee curue ariscōtrarsi nel estremo della linea perpendicolare nella parte di sotto, dipoi cadēdo dua linee, alle dua parti interiori A. fin abasso, doue quelle tocheranno le linee curue: li sarà il termine da formare la punta del vaso mettendo vna punta del sesto al E. et l'altra punta al detto termine circuēdo fin a l'altro lato: formara il fondo del vaso, sotto il quale si fara lo piede. Di poi mettēdo vna punta del compasso al punto A. et circuēdo in su, fin alla sua linea, cosi da l'vno come da l'altro lato, si formara il corpo del vaso, et la gola con la bocca occuperano dua parti, facendo poi li manichi et altri ornamenti a beneplacito.*

Encores en autre maniere se pourra former vn vase tousiours par le moyé de la croix: Soit la ligne plaine diuisée en dix pars, & la perpédiculaire en huit. Puis soit mise l'vne des poinctes du cōpas sur le B. & l'autre sur le C. cōprenāt sept parties: lors circuyssant cōtrebas autāt d'vn costé cōme de l'autre, les lignes courbes se viēdrōt a rencontrer au bout d'ēbas de la perpédiculaire. apres soiēt tirées deux lignes a plōb des parties interieures merquées A. & que ces lignes voyent aussi bas q̄ la perpédiculaire ou cētrale, & ou elles croyseront sur les lignes courbes, la seront les vrayes limites pour former le fond de ce vase, mettāt l'vne de poinctes du compas sur le poinct signé par E. & l'autre sur vne des croyseures des dessusdictes lignes venās a plomb. Lors circuyssant iusques a l'autre croyseure, se formera le fond du vase, soubz lequel son pied se fera. Puis mettant l'vne des iambes du cōpas sur chascun des poinctz notez par A. & arriuant de l'autre iusques a C. de tous les deux costes en circuyssant contremōt, le corps dudit vase se formera, & le col avec le goulet occuperont les deux parties surmontant la closture d' corps. Cela faict, les anses & autres enrichissemens se pourront ouurer a plaisir.

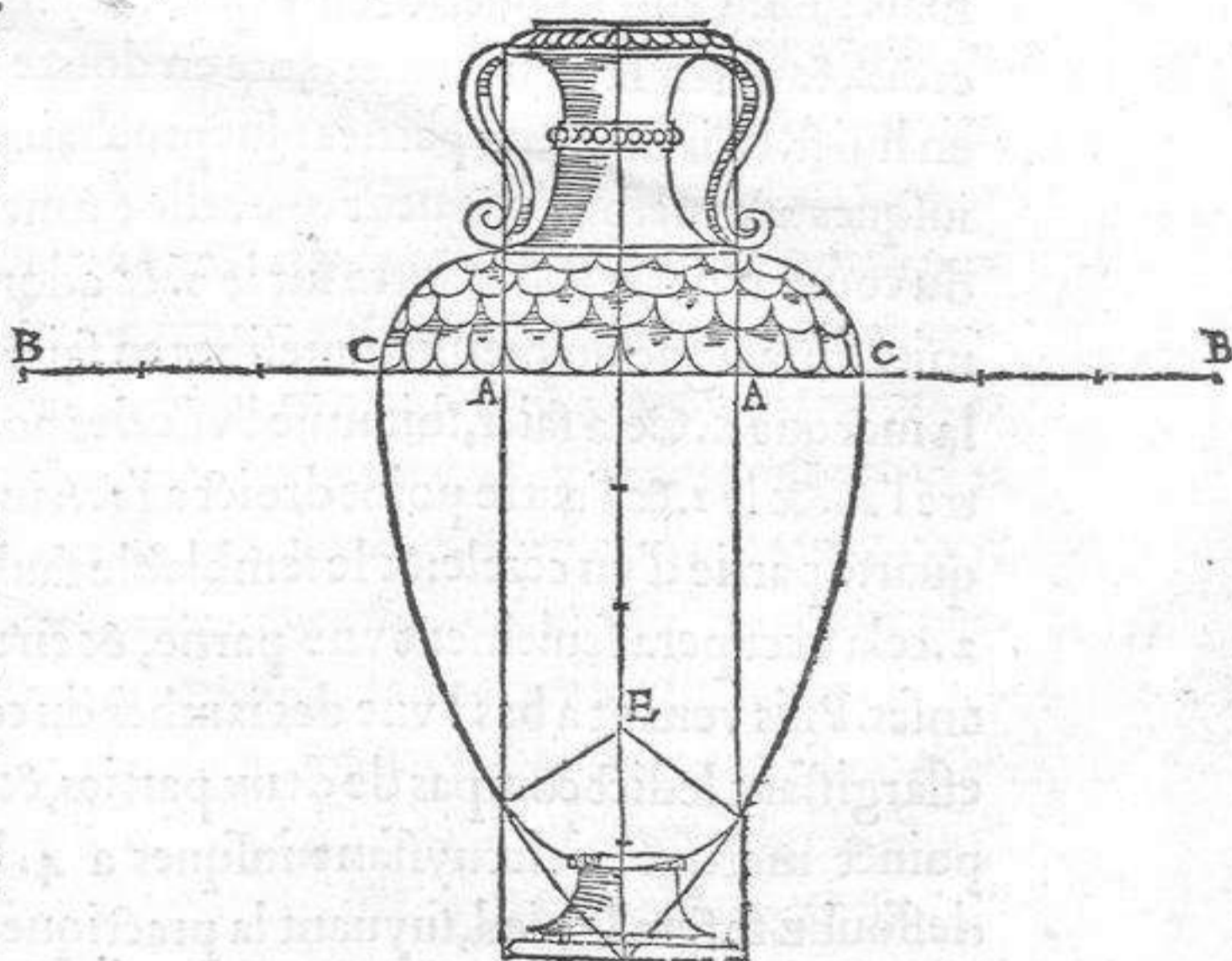



Altri vasi diuersi da quei passati si potran fare, ma a formar il presente qui disotto si fara la medesima croce: ma di parti xii. fara la linea piana, et quella a piöbo fara di parti viii. & prima alle dua parti piu presso la croce caderan dua linee a piöbo della medesima löghezza di quella di mezzo, a presso si mettera il compasso con vna punta al B. & con l'altra al 1. & circuendo in giu sin al estremo della linea di mezzo, & cosi da l'altro B. al püto 2. si fara il medesimo, dipoi al punto fara 1. & A. si mettera la punta del sesto et l'altra punta al punto 1. circuendo in su. si fara la quarta parte di vn circolo, & medesimamente a l'altra parte fara A. al 2. che ocupara vna parte, & dua ne rimarano per il collo, & li manichi, dipoi venendo a basso si mettera vna punta del sesto sopra al ponto C. alarghando il compasso dua parti & tocando la linea curua al punto 3. & circuendo fin al quatro fara il fondo del vaso sotto del quale si fara poi il piede, come si vede qui disotto.

L'on pourra par ceste voye former assez d'autres vases tous differetz a ceulx cy: mais pour venir a bout de celuy qui est cy figuré, encores se fauldra il seruir de la croix, & partir sa ligne trauefsante en douze diuisions, & celle a plomb seulement en huit. Puis des deux parties plus prochaines de la croix faire töber deux lignes iusques a la mesme longueur que celle du meillieu. Apres mettre l'vne des poinctes du compas sur le B. & l'autre sur le 1. & adonc circuyr contrebas iusques a l'extremité de la ligne du meillieu, mesmes en faire tout autant depuis l'autre B. iusques a la marque 2. Cela fait, soit mise l'vne des poinctes du compas au poinct estant entre l'A. & le 1. & l'autre point droit a l'1. Ainsi en tournant contremont il se fera la quarte partie d'un cercle: & le semblable fauldra faire a l'autre costé entre l'A. & le 2. cela occupera seulement vne partie, & en restera deux pour former le col, & les anses. Puis venant a bas l'vne des iambes du compas se mettera sur le poinct C. Lors eslargissant ledict compas de deux parties, & touchät la ligne courbe au droit du poinct merqué 3. circuyssant iusques a 4. le fond de vostre vase se formera, & deffoubz se fera le pied, suyuant la pratique enseignée par ceste figure.

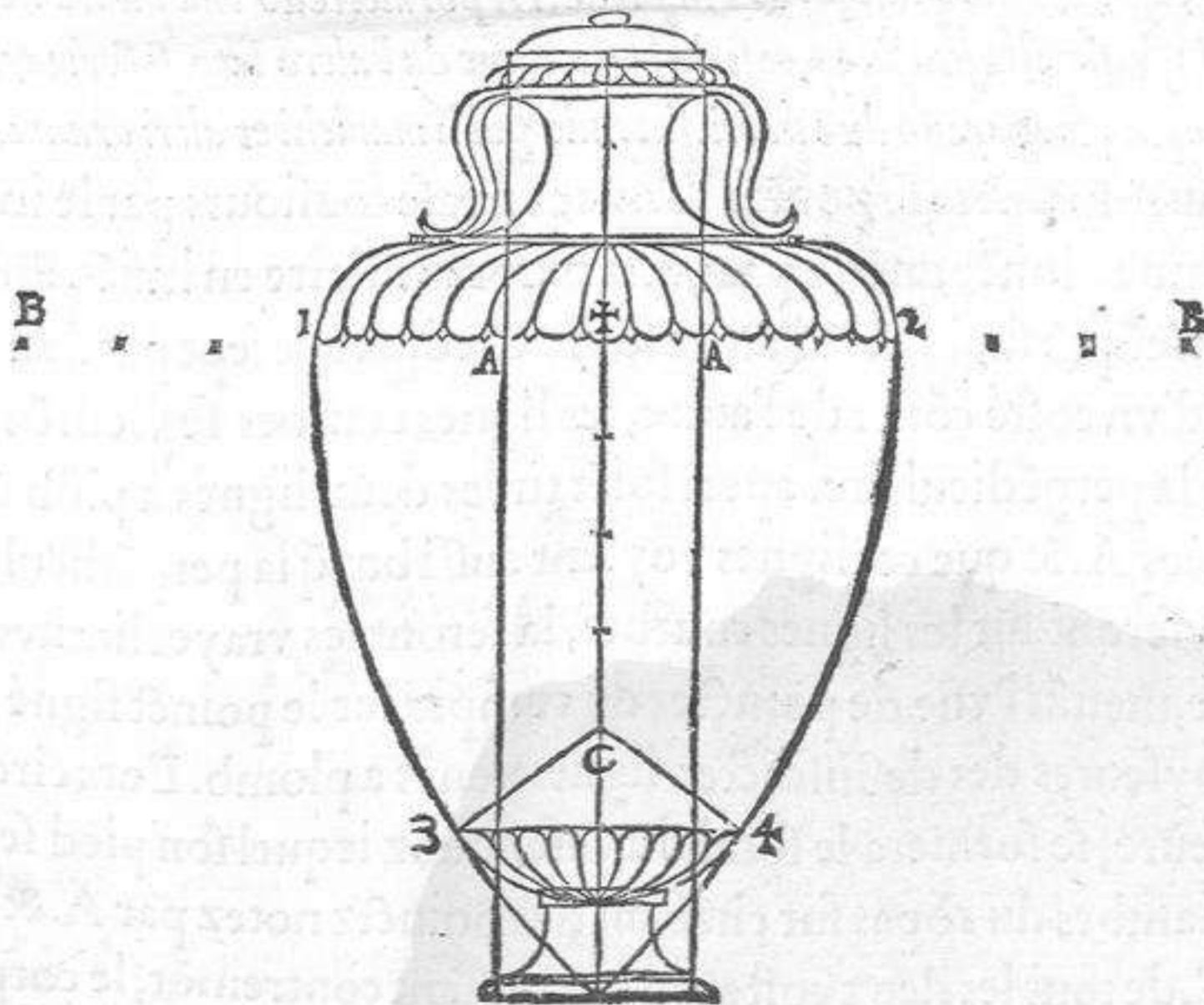



*Altra maniera di vasi piu nani si potra cauare dalla forma circolare facendo pure vna croce partita in parti sei. Prima si fara lo circolo perfetto, & il mezzo circolo sara per il fondo del vaso agiungnendogli vna parte di piu, si per alzarlo alquanto, come per hauer campo da ornarlo, vn'altra parte si dara al collo, & vn'altra al coperchio seruando quelle parti che son qui sotto diseguate, & il piede si fara di tanta altezza quanto sara vna parte oltre le sei. Et ben che io habbia dato regola, & modo di formar sei sorte di vasi, nondimeno con le medesime regole se ne potrebbe fare infiniti tutti diuersi, & massimamente ne i belli ornamenti, de i quali si potrebbero vestire, li quali non ho voluto fare per non dare impedimento alle linee.*

Certaines autres manieres de vases plus amassez se pourront tirer de la forme circulaire: toutesfois encores fauldra il que ce soit par le moyen de la croix, laquelle sera diuisée en six parties autant de long que de trauers: mais premierement fault compasser vn cercle parfaict, & reseruer la moyctie ascauoir celle de bas pour faire le fons du vase outre la circumferéce, duquel sera necessaire adiouster encores vne partie ne plus ne moins grande que l'vne des douze merques en la croix, & ce pour en faire vn pied qui seruira tant a le tenir sur quelque superficie plaine, q̄ pour l'enrichir d'ouurages a la fantazie du deuiseur ou artiste. Vne autre partie par enhault sera laissée pour le col & couuercle, mais elle sera cōprinse dedás la circumferéce. Et combien que i'aye donné l'ouuerture pour faire six sortes de vases seulement. Si est ce que suyuant ceste reigle il s'en pourra faire vne infinité d'autres tous differés, & les pourra lon enrichir de beaux ouurages, a quoy ne me suis voulu amuzer afin de ne donner empeschement aux lignes qui monstrent le secret de l'art.





In diuersi modi si possono fare delle forme ouali, ma in quattro modi ne daro la regola. Per questa forma qui acãto dimostrata, prima si fara dua triãgoli perfetti di equali lati cõgiunti insieme, a i lati de quali sarãno menate quatro linee che saran 1. 2. 3. 4. & li centri da fare la presente forma saran quatro, A. B. C. D. a cominciare detta forma si potra da qual centro si vorra. ma si mettera vna punta del sesto al punto B. & l'altra al punto 1. & circuendo fin al 2. di poi al punto A. sia messa vna punta, & dal punto 3. al 4. sia menato il compasso, poi al punto D. sia posta vna punta, & l'altra da 2. a 4. circuendo, & cosi al punto C. la medesima punta & da 1. a 3. circuendo fara formata la forma ouale. Et quanto piu si vorra fare questa forma oblonga, sian tirate le medesime linee circolari con li medesimi punti tenẽdosi sempre nella parte inferiore. Et quanto si vorra fare questa forma piu rotonda, sian menate le linee circolari tãto discoste dalli centri, quanto hauera da essere la sua grandezza, & verra sempre la forma piu propinqua alla rotondita, ma non verra giamai circolo perfetto, per hauer piu di vn centro.

Les formes ouales se peuent faire en diuerses manieres, toutesfois pour le present ie n'en enseigneray que quatre, & ceste figure seruira pour la premiere. Il faudra faire deux triãgles parfaictz enclauẽz l'vn dãs l'autre, aux extremitez desquelz foyent tirées quatre lignes merquées par 1. 2. 3. 4. Et les cẽtres pour faire ladicte forme ouale, soient semblablement signez A. B. C. D. Cela faiẽt lon se pourra prendre avec la poinẽte du compas a tel centre que lon voudra: ce nonobstant pour en dõner plus clair exemple, soit mise l'vne des iambes d'iceluy cõpas sur le centre B. & l'autre sur le poinẽt noté par 1. puis soit circuy iusq̃s a 2. & cela fera la quarte partie d'vn cercle. adonc l'vn des piedz du cõpas soit mis dessus le centre A. & l'autre sur le point 3. puis circuy iusq̃s a 4. Ce faisant, il se tirera encores vne autre quarte partie de cercle. Apres au cẽtre D. soit posée l'vne des iambes du compas, & l'autre sur le 2. & menée iusques a 4. & le semblable soit faiẽt du centre C. iusques au 3. puis le cõpas mené droit a 1. & par ce moyen sera formée la figure ouale: laquelle tãt plus on voudra faire longue, plus faudra il tirer les lignes en longueur, i'entendz celles qui sont merquées 1. 2. 3. 4. & puis tenir le compas cõme diẽt est cy dessus au coing des triãgles. & qui la voudra faire plus ronde, tire les lignes circulaires autãt loing des centres qu'il la desirera faire grãde, & ainsi viẽdra plus prochaine de la rotõdité. mais il ne s'en scauroit faire vng cercle parfaict, a raison qu'il y a pl<sup>9</sup> d'vn cẽtre.

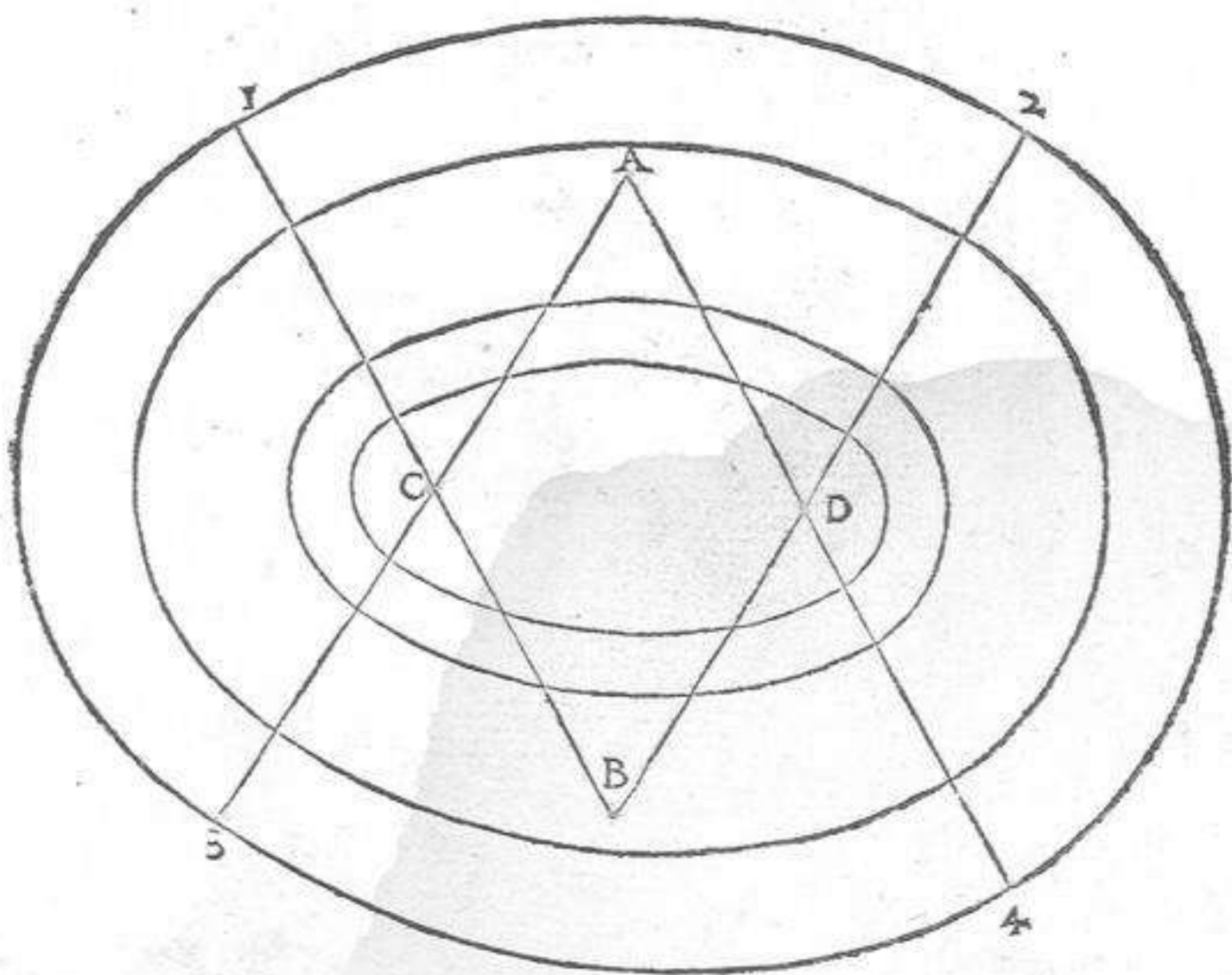



Per questa seconda figura si fara prima tre circoli nel modo qui sotto dimostrato, menando le quatro linee rette, li suoi cētri saranno I.K.L.M. & ponēdo vna punta del sesto al K. & allargando l'altra punta fin al I. Poi circuendo fin al 2. & cosi al punto, I. vna pūta del compasso sia messa, & l'altra pūta al 3. circuendo fin a 4. Sara formato la forma ouale. et questa forma somiglia molto al vuouo naturale.

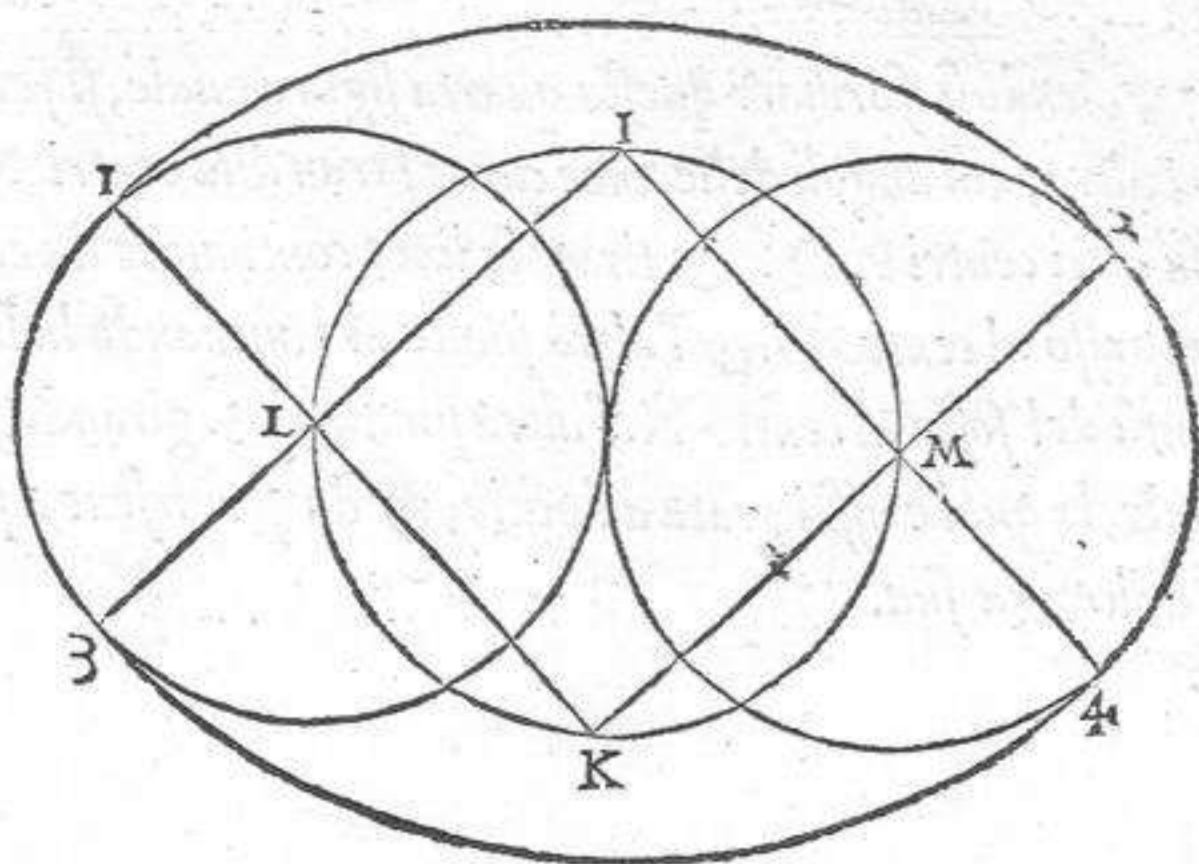

Pour faire ceste seconde forme il fault compasser trois cercles ainsi qu'il est cy demonstré, puis tirer les quatre lignes dont les cētres sont merquez I.K.L.M. & les extremitez d'icelles quatre lignes seront notées par 1.2.3.4. Lors faultra mettre l'un des piedz du cōpas sur le K. & eslargir l'autre iusq's a l'un puis circuyr iusques a 2. apres sans estre cir ne relargir ledict compas mettre vne de ses poinctes sur le I. & estendre l'autre iusques a 3. circuyssant iusques a 4. Et ainsi la forme ouale sera faicte qui retirera grandement au naturel.

Per la terza forma ouale qui sotto dimostrata il modo da farla fara, che sian fatti dua quadri perfetti congiunti insieme & tirate le linee diagonali, nel mezzo di essi saranno dua centri G. H. & li altri dua centri saranno E.F. sia donche messa la pūta del sesto al F. & l'altra punta al 1. circuēdo fin al 2. dipoi sia fatto il medesimo al centro E. et dal 3. al 4. sia circoito, apresso posto il compasso al centro G. & allargato fin al 1. girando fin al 3. & il medesimo dal centro H. allargando il cōpasso fin al 2. & tirando fin al 4. fara fatto la forma qui sotto dissegnata.

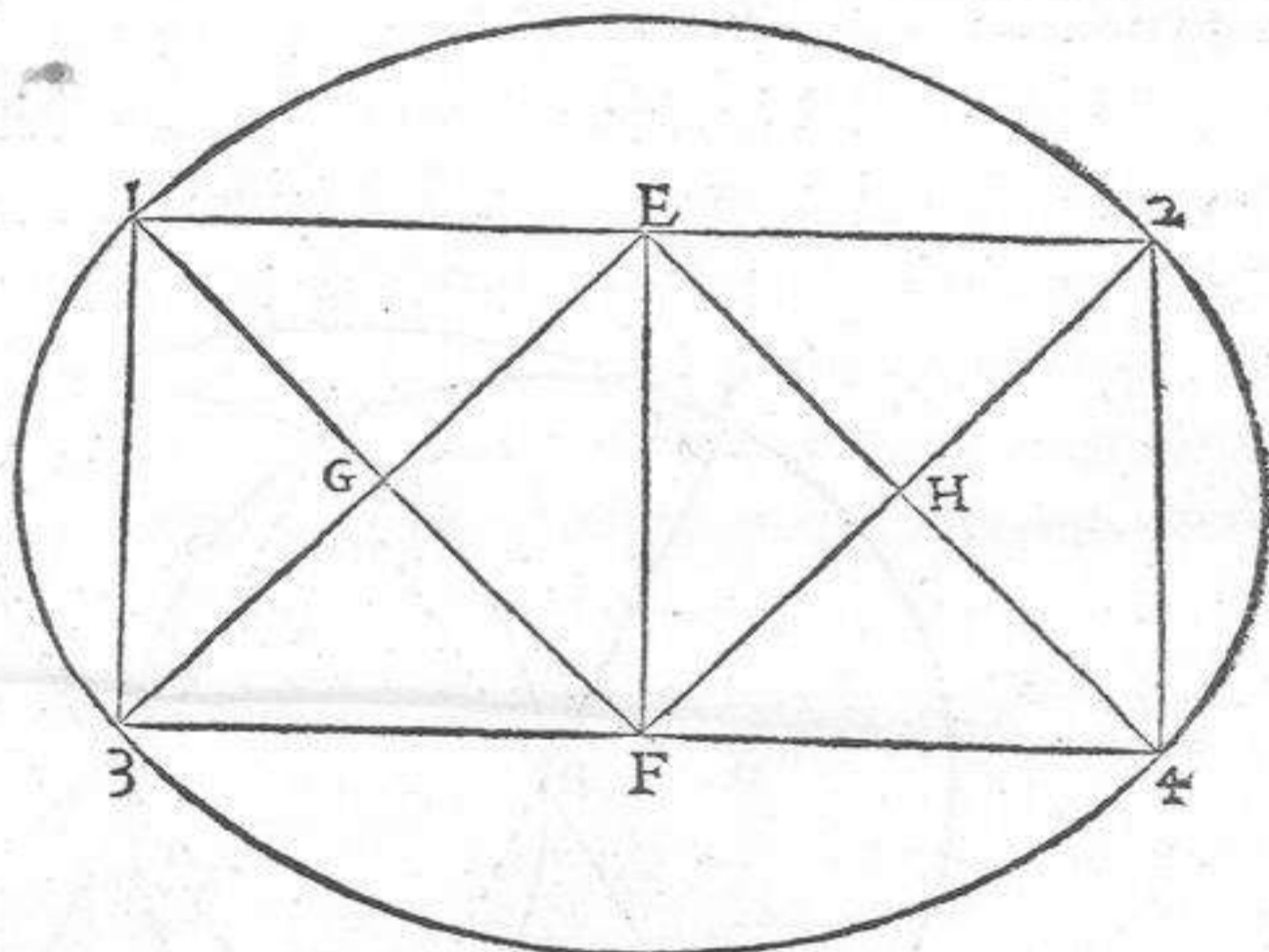

La pratique pour faire ceste troysiesme forme ouale sera telle. Soient faictz deux quarrez perfaictz aboutissans l'un a l'autre, puis soyēt tirées les lignes diagonales a trauers: & ou elles se croyseront, la seront les centres qu'il faultra merquer par E.F.G.H. Cela faict, soit mise la poincte du compas sur F. & l'autre menée iusques a 1. circuyssant iusques a 2. puis soit transporté le compas sur le centre E. & eslargye l'une de ses iambes iusques sur le 3. & menée iusques a 4. Apres soit posé le compas au centre G. & eslargy iusques a 1. tirant iusques a 3. & le mesme soit obserué au centre H. menant le compas depuis 2. iusques a 4. Adonc la forme ouale sera faicte ainsi que la voyez figurée.



Volendosi formare questa quarta figura ouale, si faran dua circoli, che vno tochi lo centro de l'altro, alli angoli delle linee curue saran dua centri N.O. & alli centri de i circoli saran li dua altri centri P. Q. & tirate le linee continuate da centro a centro, si ponera vna punta del compasso al centro O. & l'altra punta al 1. menando la linea curva fin al 2. dipoi si mettera vna punta del sesto al centro N. l'altra punta al 3. girando fin al 4. & sara formata questa figura ouale, la qual e assai grata a l'ochio, & da seruirsene a piu cose per la facilità di farla, & per la dolcezza sua.

Quand il vous plaira former ceste quatriesme figure ouale, faictes deux cercles disposez en forte que l'un touche le centre de l'autre, & aux croyseures des lignes courbes merquez deux centres N.O. & signez les centres d'iceulx deux cercles par P. Q. puis tirez les lignes cōtinuelles de centre a centre, & mectez l'une des pointes du compas sur le centre O. eslargissant l'autre iusques a 1. dont tirez la ligne courbe iusques a 2. & autāt en ferez vous depuis l'N. iusques au 3. circuyssant iusques a 4. & ainsi aurez formé la figure ouale qui se rendra, certes, bien agreable a l'œuil, & vous en pourrez accōmoder en plusieurs choses d'autant qu'elle est merueilleusement facile.

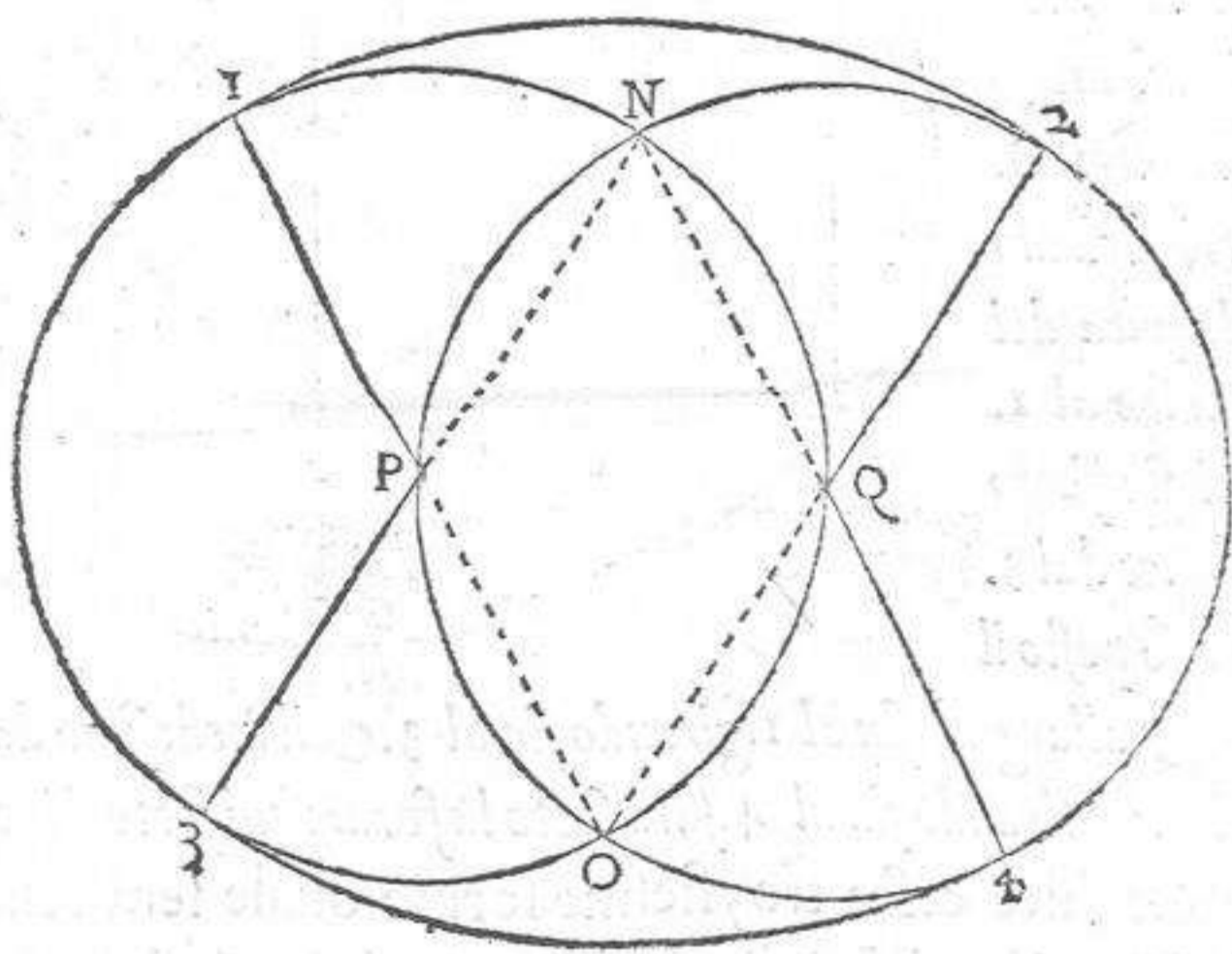



Doppo la forma circolare sonno molte forme che tendonno a quella come e l'ottogona cioe di otto faccie, la exagona cioe di sei faccie, la pentagona di cinque faccie, & apresso si possono fare diuerse forme di piu lati che tutte tendono alla rotondita, ma al presente tratteremo di queste tre principali che son piu al proposito.

Questa forma ottogona si cauara del quadro perfetto tirando prima le dua linee diagonali & ponēdo vna punta del sesto ad vn angolo del quadrato, & l'altra pūta al centro d'esso quadro, & girādo dalli dua lati di esso quadrato: come si facesse la quarta parte del circolo, & cosi facendo alli quatro angoli doue intersecaranno le linee curue con li lati del quadro, li saranno li veri termini della forma ottogona. Et ben che dal circolo questa anchora si potrebbe cauare facendo vna croce: & ogni quarta parte diuidere per meta che sariano otto parti: quello sarebbe alquanto mendicabile: ma questa e certissima portata da l'arte.

Plusieurs formes tendēt a la circulaire, entre lesquelles sont l'octogone, c'est adire de huit faces: l'exagone de six, & la pentagone de cinq. Vray est qu'il s'en peult faire assez d'autres de plusieurs & diuers costez, toutesfois elles retirent toutes a la rotondité. Parquoy presentemēt ne traicteray que de ces trois principales qui sont plus a propos, & suffiront pour toutes les autres.

Ceste forme octogone se tire du quarré parfait, dedans lequel fault faire deux lignes diagonales, puis mettre vne poincte du cōpas a vn des angles du quarré, & l'autre poincte sur son centre. Apres tournoyer de deux costez de ce quarré, cōme pour y former la quarte partie d'vn cercle, & ainsi poursuyure par tous les quatre coingz. Lors ou cesdictes lignes courbes viendront a toucher aux flans du quarré, la seront les termes de la vraye forme octogone: & nonobstāt qu'elle se peult aussi bien tirer du cercle parfait en faisant vne croix a trauers, & diuisant chascune de ses parties par le meillieu, qui feroient huit portions du cercle: mon intention n'est d'enseigner ceste facon de faire, pource qu'elle me semble trop poure: mais celle cy de quoy ie traicte, est certaine, & si demonstre mieulx son art.

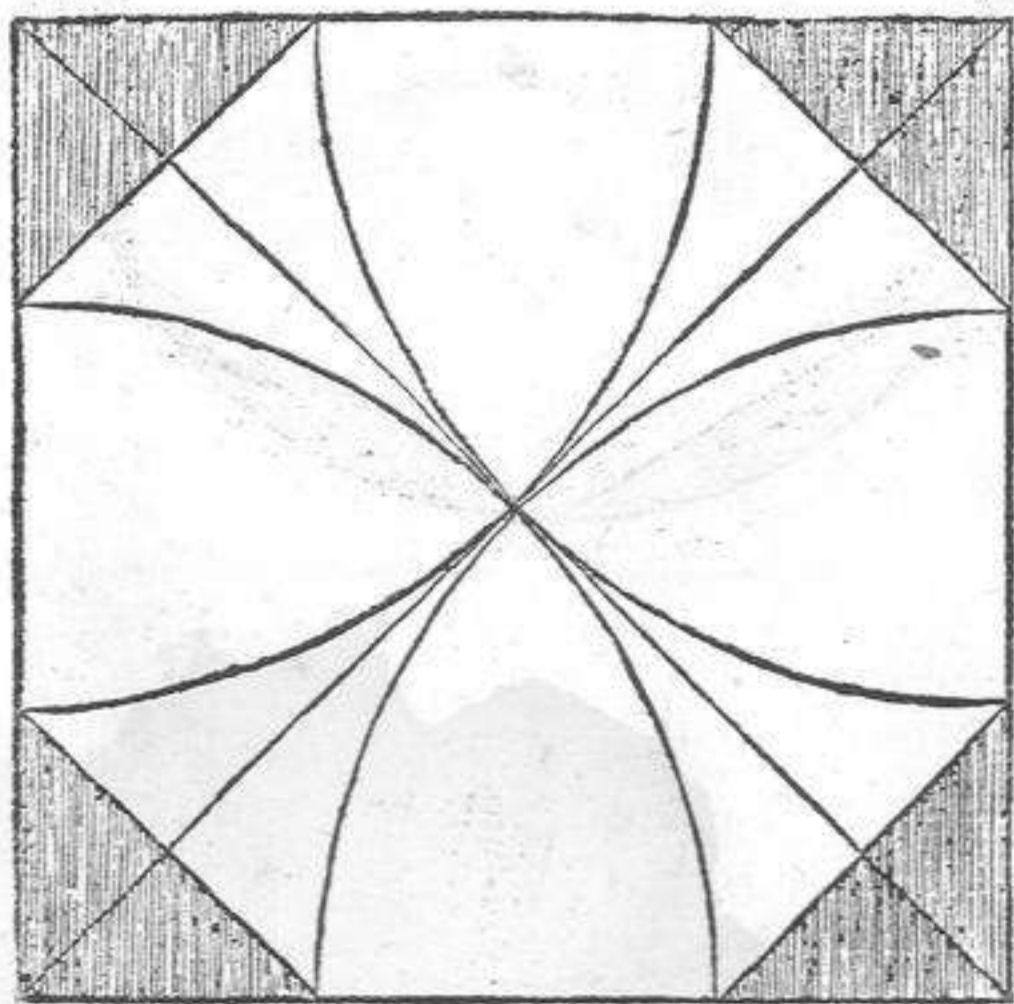



La forma *essagona*, cioè di sei faccie, così si fara, Fatto vn circolo senza allargare ne stringere il compasso, ma sopra la linea circolare compassando, doue tocheranno le punte, li giustamēte saranno sei punti: onde da vn punto a l'altro tirata vna linea, sarà formate le sei faccie. Et di qui e nato il nome del compasso, che in molti lochi d'Italia se domanda *Sesto*, per essere il semidiametro la sesta parte della circonferentia.

La forme *exagone*, c'estadire de six faces, se fera en ceste maniere. Compassez vn cercle en rond parfaict: puis sans e largir n'y restraintre vostre compas, tournez par dessus la circūference, & vous la merquerez de six poinctz iustemēt. Apres tirez vne ligne d'vn poinct a autre, suyuāt depuis le premier iusques au dernier, & vous aurez ainsi l'exagone. De ceste forme le compas a trouué son nom entre les Italiens, car ilz l'appellent *Sesto*, pource qu'en mesurant ceste proportion, il faict vn demy diametre, qui est la sixiesme partie de la circumference.

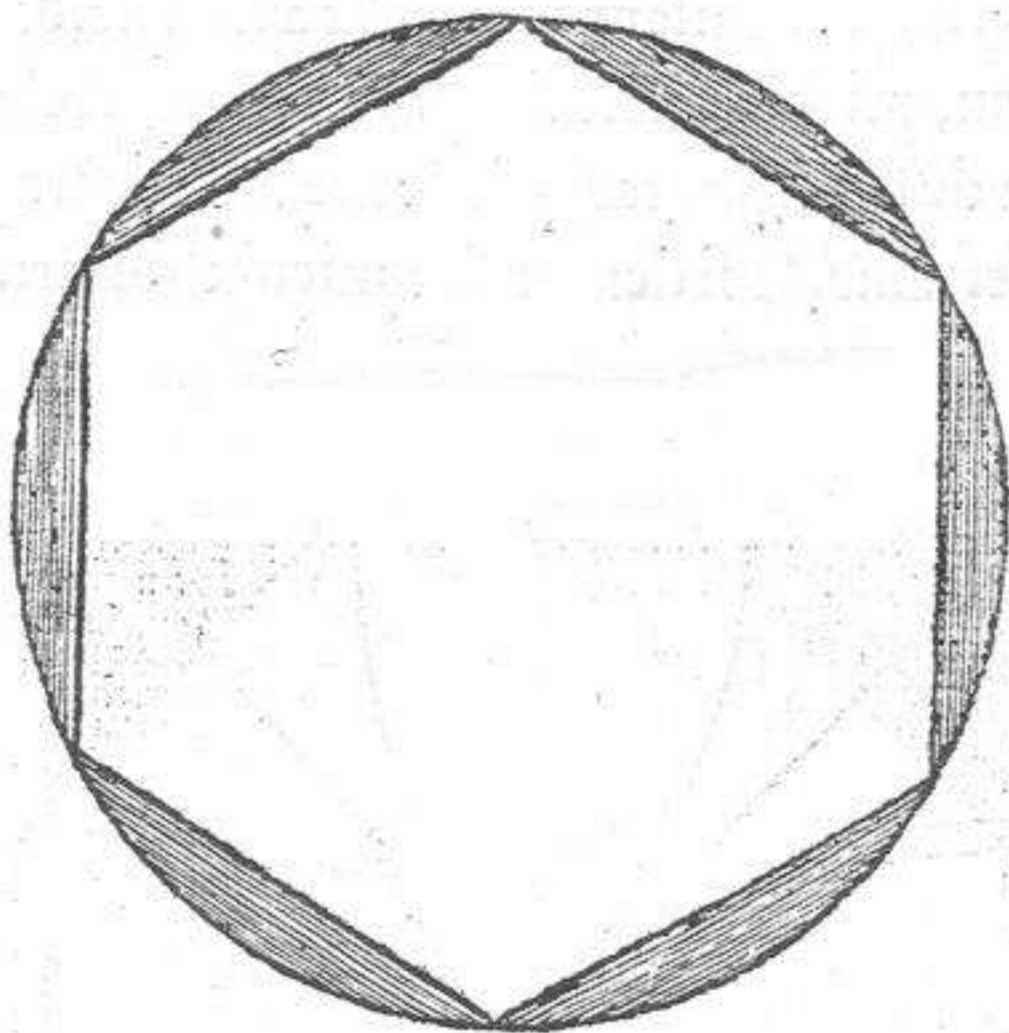



A formar questa figura pentagona, cioe di cinque lati, non e cosi facile come l'altre, per essere di lati dispari et di piu numeri che tre, non di meno a farla theoricamēte, cosi si fara. Fatto vn circolo perfetto, drento di quello se fara vna croce, cioe vna linea piana che sia lo diametro, & sopra il diametro cadera vna linea a piōbo. Poi dal lato sinistro sia diuiso il mezzo diametro in dua parti equali, che fara 3. & da quello alla summita che fara vna croce: sia allargato il compasso, & dalla croce in giu finsopra il diametro sia circuito, non mouēdo perho, la punta del sesto dal 3. & doue cadera la linea curua partita dalla croce sopra il diametro: quāto fara dal 2. alla croce, quello fara giustamente vn de i cinque lati del pentagono. In questa figura si trouano anchora le dieci faccie, per cio che dal cētro al numero 2. fara vn lato delle dieci faccie, et piu questa figura ne recha anchora lo lato di sedici faccie, & perho dalla circonferentia al 1. verso il centro al punto 2. li si trouara vno de i lati delle sedici faccie.

Il n'y a pas si grande facilité a former ceste figure pentagone, comme il y a aux precedentes, pourautant que ces angles sont impers, & excedás le nombre de trois. Ceneantmoins pour en venir a bout par bonne industrie, il y fault proceder en ceste maniere: Compassez vn cercle parfait, puis faiçtes vne croix dedans, c'est adire vne ligne plaine seruant de diametre, & vn autre tumbant a plomb. Cela faiçt, diuisez par le costé gaulche vostre demy diametre en deux pars, merquant le poinçt de la diuision par 3. Apres mettez le compas sur ce poinçt, & l'estendez iusques au plus hault de la ligne perpendiculaire, signé d'vne croix. Consequemment depuis la croix tirant contrebass venez iusques sur la ligne diametrale, sans toutesfois mou uoir la poinçte du cōpas de dessus le poinçt merqué 3. Et ou la ligne courbe yssue de la croix, posera sur la diametrale, merquez y 2. Lors remontez vne petite ligne iusques a l'angle tirant a la croix: & ce sera iustement vn des cinq costez du pentagone. A la verité lon pourroit bien trouuer dix faces en ceste figure, pource que de puis le cētre iusques au 2. il y auroit vn costé de ces dix faces: & si pourroit on y en trouuer vne de seize, compassant depuis le poinçt merqué 1. iusques au 2. tirant deuers le centre, puis menant ceste mesure tout a l'entour du cercle.

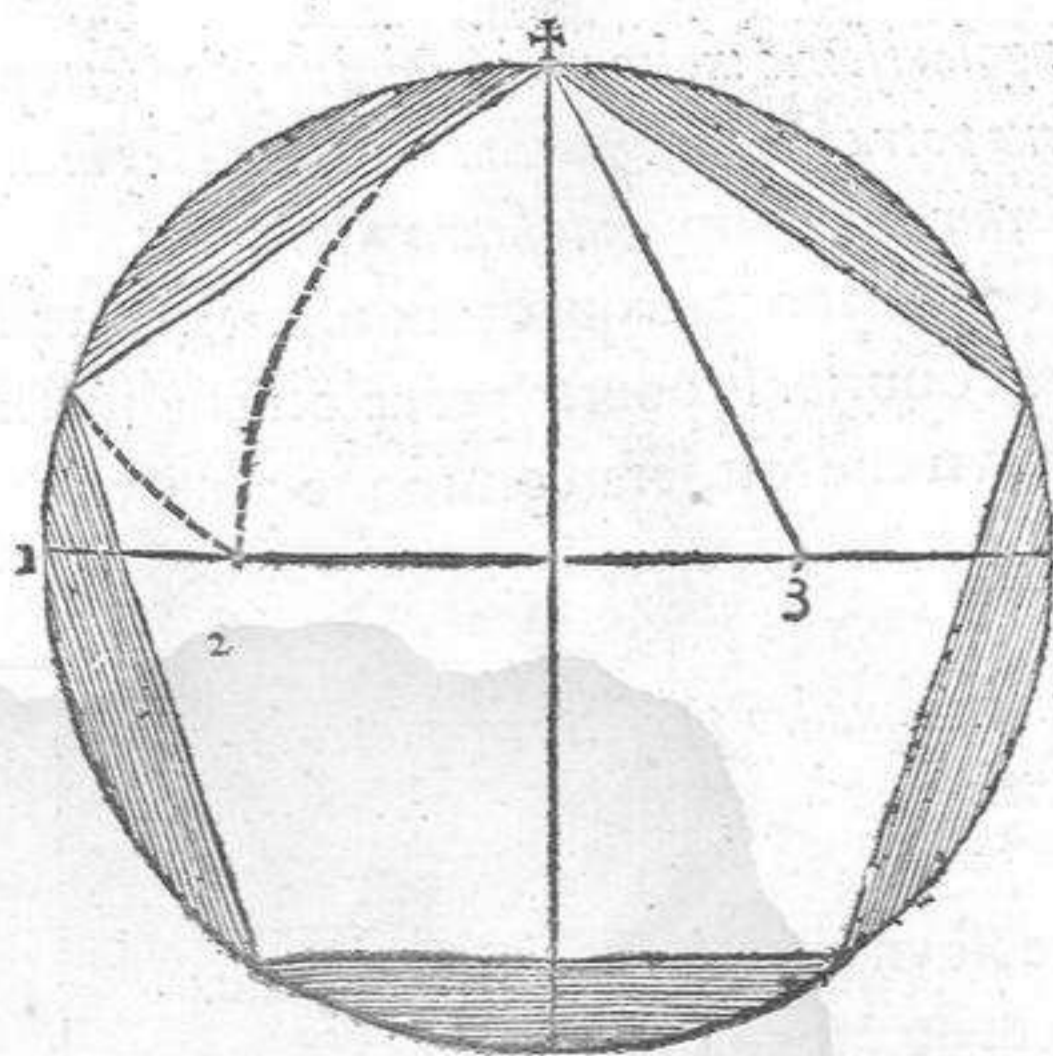

c iiii



La figura qui sotto dimostrata fara di grã giouamẽto a tutti quelli acui bisognara diuidere alcune circõferentie in quante parti gliacadera, quantunque fossero gran numero, imo dispari, ma essempio gratia per non cõfundere il lettore in gran numero de parti, vorremo fare vn circolo perfetto diuiso in noue parti giustamente: prenderemo adõcha la quarta parte di tutto lo circolo, & quella diuideremo in noue parti, & quatro di quelle parti faranno vna nona parte di tutta la circonferẽtia infal libilmente, & cosi di quante parti se vorra fare vna rotondita: sian che numeri si voglia, prenda sempre la quãrta parte del tutto, & ne faccia altre tante parti: prendendo sempre di essa quãtita quatro parti, lequali saranno vna di quei lati in che hauerai proposto che sia partita la forma circolare. Et questa regola, come disopra io dissi, seruirà a molti ingeniosi artefici.

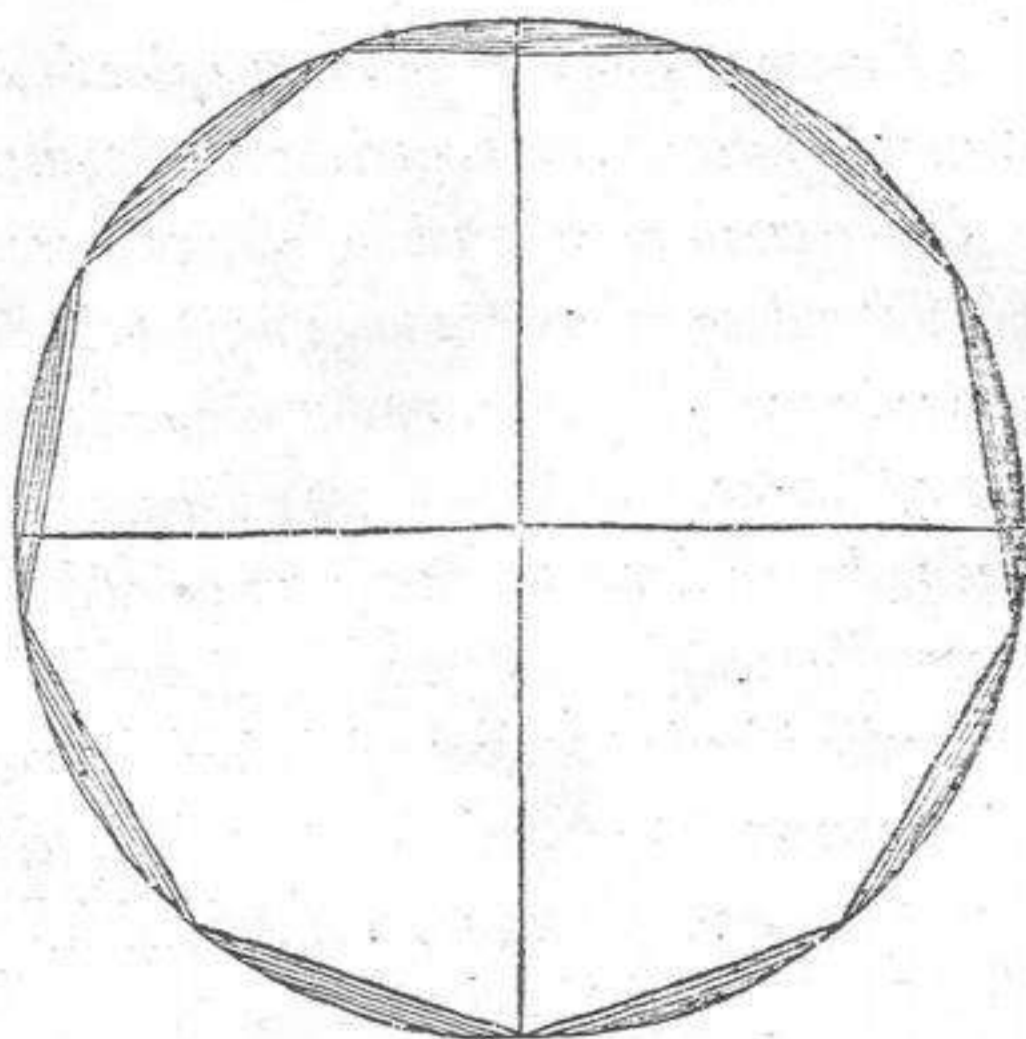

La figure cy deffus est merueilleusemẽt vtile pour ceulx qui ont besoing de cõpartir aucunes circumferences en tant de portions cõme lon veult, encores qu'elles montent a grand nombre, & que ledict nombre soit imper. Mais a fin de ne cõfondre le lecteur en multitude trop excessiue de parties, ie diuiseray seulemẽt ce cercle en neuf: & pour ce faire prendray sans plus fa quarte partie, & la compartiray en neuf: ce faisant, quatre de ces parties comprendront iustement vne neuuiesme de toute la circumference. Ainsi donc en autãt de parties que lon voudra diuiser vne rotonditẽ, quelque nombre que ce puisse estre, tousiours fauldra mesurer la quarte partie du cercle en autãt de pars q'letout en deura auoir: & quatre de ces diuisions feront vne face respondante a la proportion en quoy lon voudra mypartir ceste forme circulaire. Qui est vne reigle laquelle pourra bien seruir aux Architectes ingenieux & de bon iugement.

Le proportioni quadrangolari sonno molte, ma io quiui ne põgo sette principali, delle quali l'Architetto a diuerse cose sene potra seruire, & accommodarsene in piu accidẽti: & quella che non fara per vn loco, potra seruir ad vnaltro, come sapra vsarle.

Il est plusieurs sortes de proportions quadrangulaires, toutesfois ie n'en mectz que sept principales, dont l'ouurier se pourra preualoir en diuerses occurrences: & celle qui ne sera propre en vn endroit, sera commode pour vn autre, comme il les scaura bien applicquer.

Le proportioni quadrangolari sonno molte, ma io quiui ne põgo sette principali, delle quali l'Architetto a diuerse cose sene potra seruire, & accommodarsene in piu accidẽti: & quella che non fara per vn loco, potra seruir ad vnaltro, come sapra vsarle.

Il est plusieurs sortes de proportions quadrangulaires, toutesfois ie n'en mectz que sept principales, dont l'ouurier se pourra preualoir en diuerses occurrences: & celle qui ne sera propre en vn endroit, sera commode pour vn autre, comme il les scaura bien applicquer.

Questa primera forma e di vn quadro perfetto di quatro lati equali, & quatro angoli retti.

Ceste premiere forme est vn quarrẽ parfaict, constituẽ de quatre angles droictz, & quatre costez esgaulx.

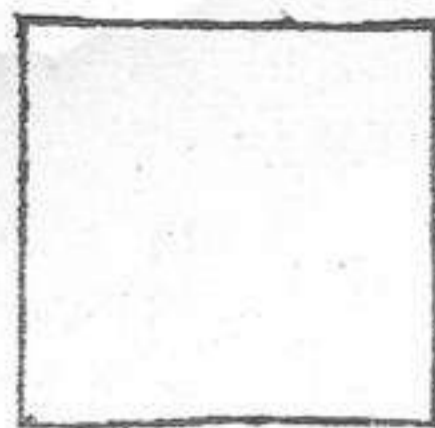



Questa seconda figura e vna sesquiquarta, cioe vn quadro & vn quarto.

Ceste seconde est vne sesquiquarte, c'est adire vn quarré, & vn quart.

Questa terza figura e vna sesquitertia, cioe vn quadro, & vn terzo.

Ceste troysiesme, est vne sesquitierce, qui signifie vn quarré & vn tiers.

Questa quarta figura se dice proportion diagonea, la quale si fa cosi, Sia misurato il quadro perfetto da angolo ad angolo, & quella linea dara la longhezza di questa proportion, la quale e irrationabile, ne si troua proportion alcuna dal quadro perfetto a questo cressimento.

Ceste quatre se nomme proportion diagonale, & se fait ainsi. Soit diuisé vn quarré parfait depuis vn angle iusques a l'autre, & la ligne qui le trauffera, donnera la longueur de ceste mesure, laquelle est inexplicable: car il ne se treuve aucune proportion dans le quarré parfait, qui soit cause de cest accroissement.

Questa quinta figura sara sesquialtera, cioe di vn quadro & mezzo.

Ceste cinquiesme est dicte sesquialtera, qui vault autant comme vn quarré & demy.

Questa sesta figura sara di proportion superbipartiens tertias, cioe partito il quadro perfetto in tre parti equali, & a quello agiunte uene dua.

Ceste sixiesme est appellée par les Latins, superbipartiens tertias, c'est adire diuisant le quarré parfait en trois parties esgales, & y suradioustant deux autres.

Questa settima & vltima proportion sara dupla, cioe di dua quadri, et sopra questa forma nelle cose buone antiche nõ s'e trouata forma che esceda alla dupla, eccetto anditi, logie, qualche porte, & finestre le quali han passato di alqu anto, ma di vestiboli, sale, camere, & altre cose habitabili non si comporta fra gl'intendenti, perche non e commoda.

Ceste septiesme & derniere est vne double, c'est a scauoir deux quarrés aboutif sans l'un a l'autre: & aux bons ouurages antiques ne s'est encores trouué forme qui

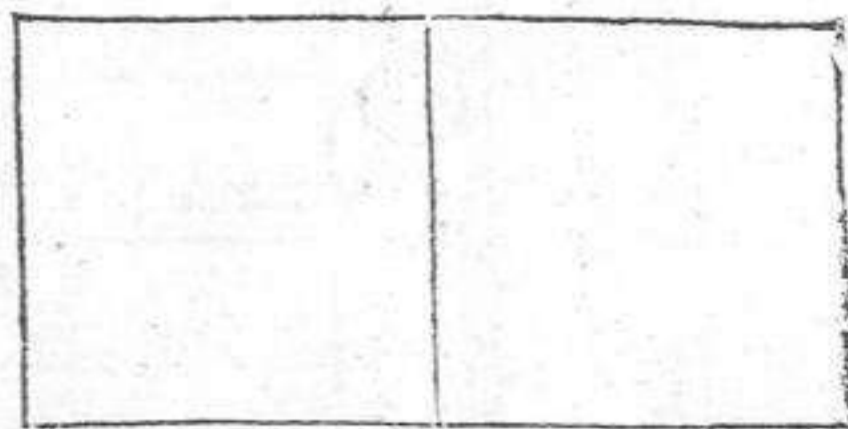
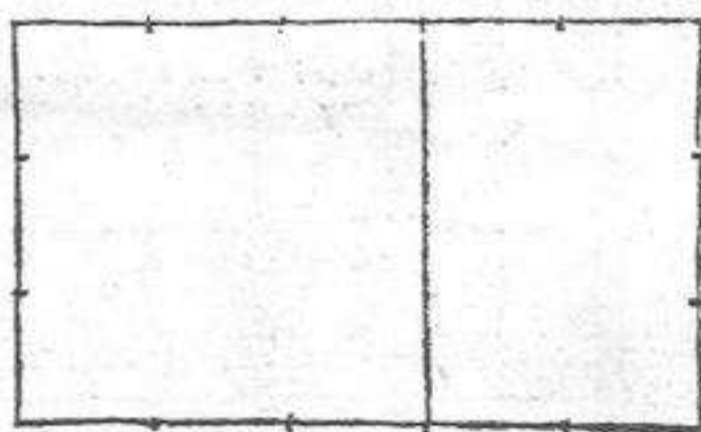
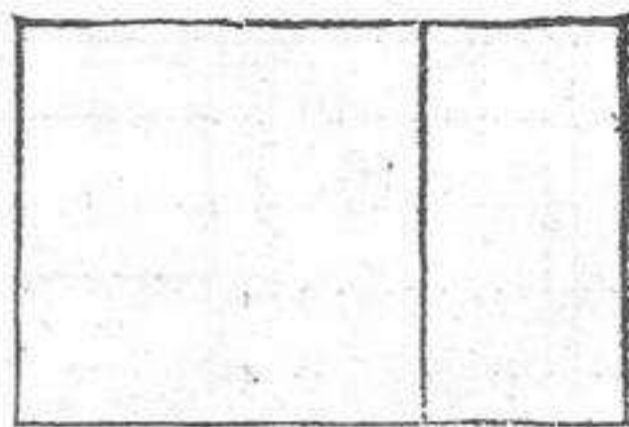
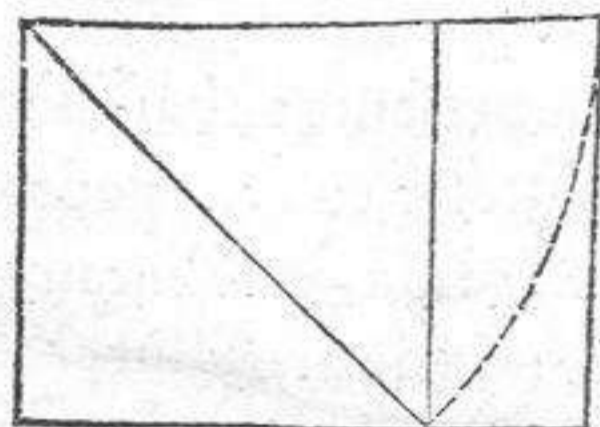
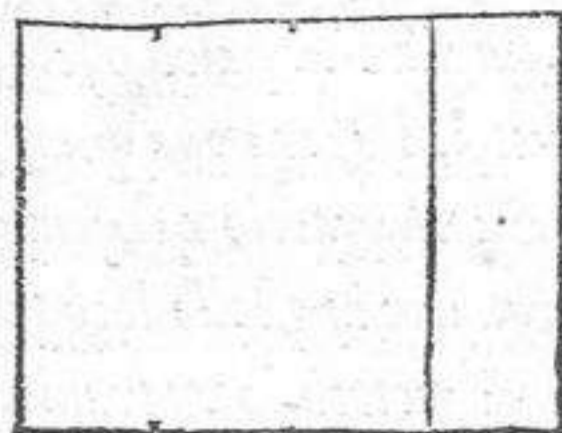
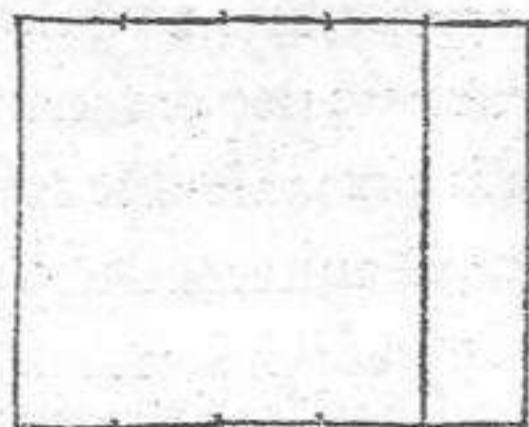



l'ayt excédée, fors en galleries, cabinetz, portailz, & fenestrages qui peuuent auoir passé quelque peu d'aduantage. Mais les bons entédeurs ne trouueroyent commode ny raisonnable que ceste proportion feust corrompue en sales, chambres, garderobes, & aultres estages habitables.

*Diuerfi accidenti vengono alle mani de l'Architetto, come saria questo che volendo, essempio gratia, fare vn palco, o solaro, o tafello, che dir lo vogliamo, il loco del quale sara di piedi quindici: ma hauera vna quantita di traucelli li quali non saran di tanta longhezza, ma gliene manchara vn braccio a ciascuno, nondimeno egli sene vorra seruire. Intale bisogno non hauendo altro legname in quello loco potra tenere il modo qui acanto dimostrato, & l'oprasua sara fortissima, mettendo vn traucello nel muro da vn lato, et l'altro capo suspeso come qui si vede espresso.*

Il se presente en bastiffant plusieurs incommoditez estranges entre les mains de l'Architecte, comme pourroit estre ceste cy, qui est que voulant faire vn plâcher de quinze piedz, ses soliveaux n'arriueroyent a ceste longueur, mais s'en faudroit par aduéture vne brasse sur chascun. Toutesfois a faulte d'autre boys faudra qu'il se ferue de cestuy la. En ce cas il vsera de la pratique demonstree en ceste figure: ce faisant son ouurage sera bon & durable, pourueu qu'il enclauue aucuns boutz des soliveaux dedans l'espoysseur de la muraille, & que les extremittez suspendues soient mises par mortaises dedans ceulx qu'elles toucheront, & ainsi trouuera remede a la presente incommodité.

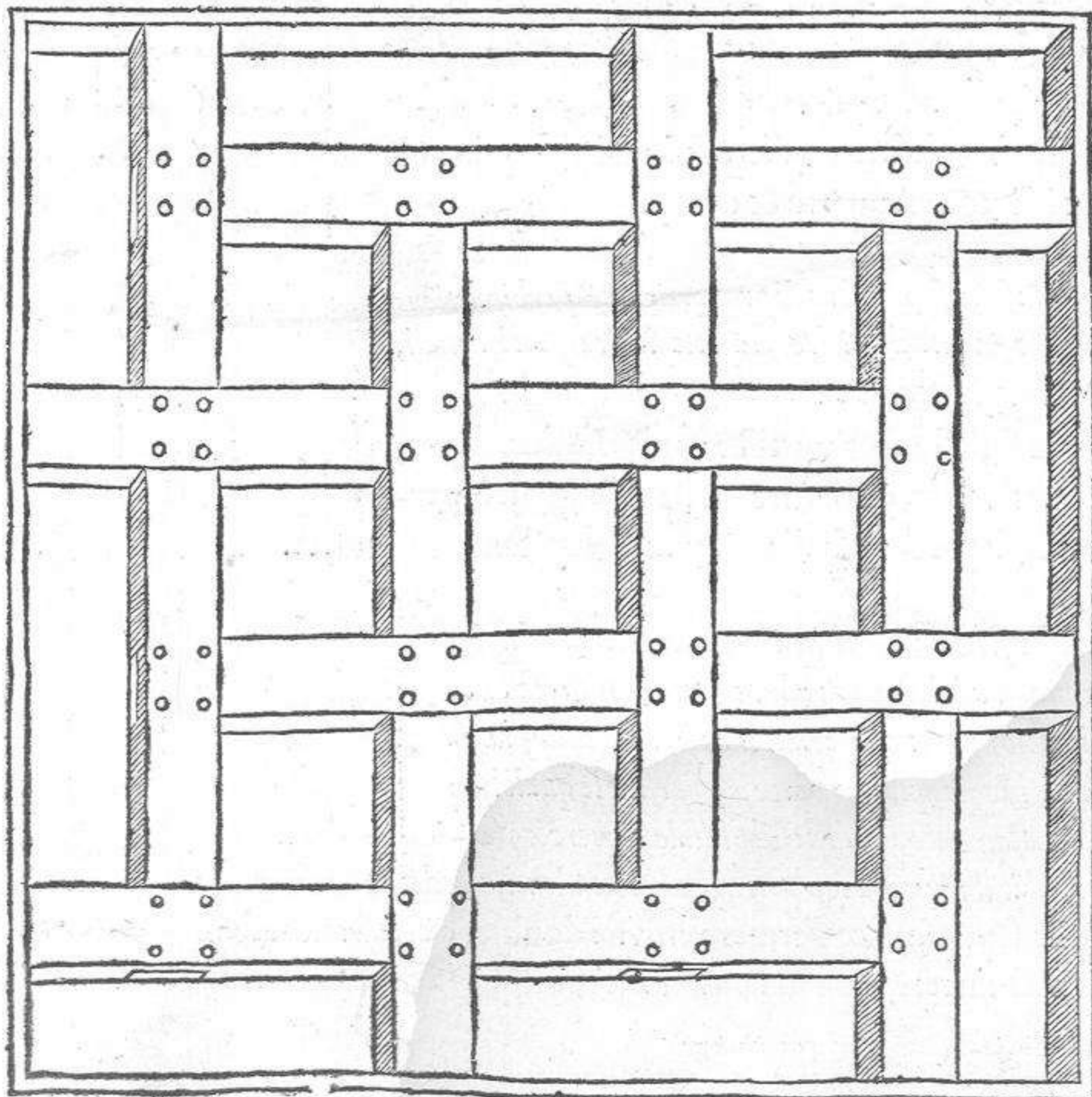

*Se lon ar-te qui  
entra vn pet. col.*



Strani accidenti vengono tal volta a l'Architetto che i passi di Giometria li giouerano molto, come saria questo, egli ha vna tauola sola lōga verbi gratia x. piedi, & larga iiii. et ha necessita di vna porticella alta piedi vii. & larga quatro, hora s'el vorra di essa tauola fare dua parti della sua longhezza, le dua larghezze non fan che sei piedi, & sette gliene bisogna. S'el vorra tor via vn capo della tauola che sara piedi tre, quello nō seruira per cosa alcuna, perche la tauola rimane piedi sette, & larga tre niētendimeno ella ne vol quatro, faccia adōche cosi. La tauola sara piedi dieci longa, et piedi tre larga, li angoli deſſa sarāno A. B. C. D. partira detta tauola per linea diagonale dal C. al B. & fatto di essa dua parti equali tiri indietro lo angolo A. tre piedi verso il B. & l'angolo C. verso il D. di maniera che capo A. F. sara quatro piedi, & il capo E. D. sara alto quatro piedi, cosi da A. al E. sara sette piedi, doue la tauola A. E. F. D. sara longa sette piedi, & larga quatro, per supplire al bisogno della porticella, & anco gli auanzara vn triangolo C. C. F. & vn altro E. B. G.

Estranges accidentz arriuent aucunesfois a l'Architecte, en quoy la science de Geometrie luy est grandement profitable, comme seroit cestuy cy. Il aura vne table de dix piedz de long, & troys de large, & il luy en fauldra fermer vne porte de sept piedz de hault, et large de quatre. Or s'il diuise en lōg ceste table en deux pars, les deux largeurs ioinctes l'vne a l'autre ne feront que six piedz, & il luy en fault sept. Adonc s'il en vouloit couper vn bout de trois piedz de long, cela ne luy seruiroit de rien, & la table demourroit de sept piedz de hault, & trois de large, toutefois il luy en fault quatre. Pour doncques en venir a bout, face comme ie luy diray. Merque premieremēt les angles de la planche par A. B. C. D. puis la partisse iustement d'vne ligne diagonale depuis le C. iusques au B. & quād il en aura fait deux parties esgales, retire l'angle A. trois piedz deuers le B. & autant celuy de C. deuers le D. en maniere que le chief A. F. ayt quatre piedz de largeur, & celuy de E. D. autant. Parainsi la planche se trouuera sept piedz de long depuis l'A. iusques a l'E. & en comprenant ces quatre lettres A. E. F. D. elle aura sept piedz en longueur, & quatre en largeur, qui sera pour supplir au besoing de la porte, & encores luy resteront les deux triangles merquez. C. C. F. & E. B. G.

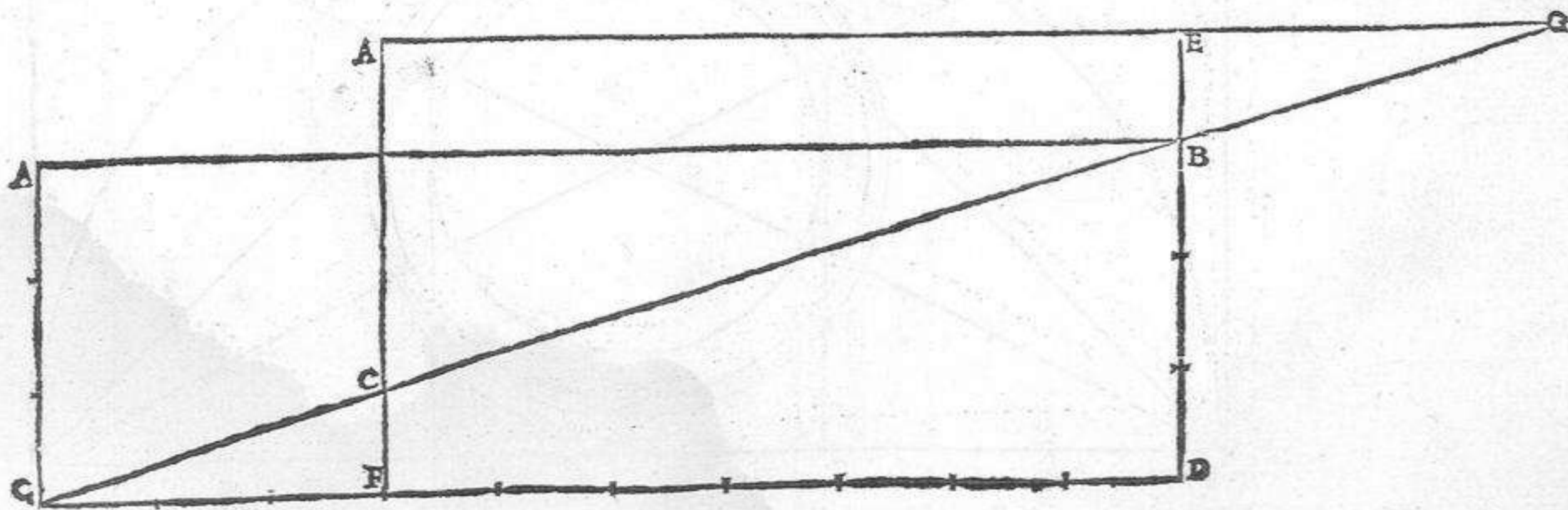



Acade spesso volte a l'Architetto di fare vn ochio ad vn tempio, o grande, o piccolo chei sia: & perauentura egli non sapra di che grandezza lo debbia fare. Ma a suo proprio parere, & a complacentia d'ochio lo fara. Ma se portato dalla ragione & dalle linee lo vorra fare: non sara giamai da chi intende tal cosa biasimato, & perho l'Architetto misurara la latitudine di quel spacio doue vorra far l'ochio, & in quella fara vn mezzo circolo: dipoi quello serrato da linee rette, & tirate le dua linee diagonali, & appresso dua altre linee da li angoli di sotto alla summita del mezzo circolo, doue le dua linee diagonali superiori intersecaranno in quelle che vanno alla summita: li fara il termine di fare dua linee a piombo, le quali daranno la larghezza del ochio, si come dimostra la figura qui acanto con l'ornamento di esso si fara, la sesta parte del suo diametro.

S'il fault que l'Architecte face en quelque eglise vn œuil, ou vn O. grand ou petit, & il est ignorant de Geometrie, a peine scaura il quelle mesure il luy deura donner. Parquoy le fera selon sa fantasie, & sūyuant le plaisir de son regard: mais s'il y veult proceder par la raison, & se gouerner par la practique des lignes, iamais ne pourra estre blasme de son ouurage, principalement par ceulx qui scauront q'c'est que de l'art. Pour donques en venir a bonne fin, auant toute oeuvre il mesurera l'espace ou lon voudra faire cest œuil, & la comprendra toute en vn demy cercle, qu'il enclorra de lignes droictes tout autour de quatre costez, puis tirera deux lignes diagonales, & encores deux autres naissantes des angles de bas, & respondantes a la summité du demy cercle. Lors ou les deux lignes diagonales croyserót a trauers de celles qui toucherót la summité du demy cercle, la serót les vrayes limites pour tirer deux lignes a plomb, lesquelles demonstrent en euidence quelle doit estre la largeur de l'œuil. Et ainsi la figure l'enseigne, mais il faudra que l'ornement d'alentour ne soit plus grand ny plus petit que la sixiesme partie de son diametre.

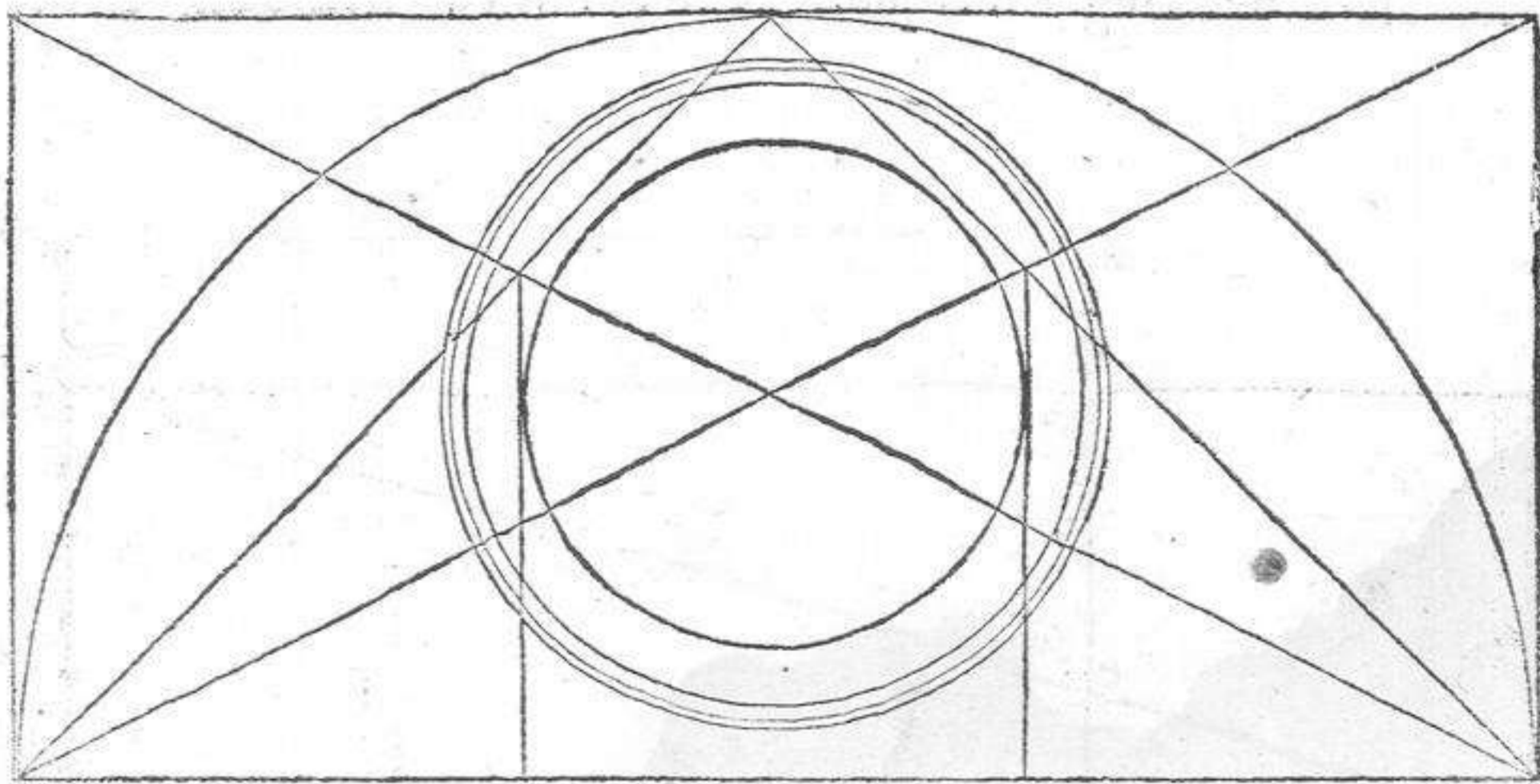



Et similmente se l'Architetto vorra fare la porta d'un tempio proportionata al loco, predera la latitudine del corpo di mezzo del tempio, cioe il netto, o fra li muri sel fara piccolo, & fra i pilastri se hauera le ale da i lati, & a questa latitudine fara altro tanto di altezza che fara vn quadro perfetto, & le medesime linee che s'e detto si sopra formaranno l'apertura della porta, & anco daran modo di fare li ornamenti, come si dimostra qui sotto, & se nella faccia di vn tempio ci andara tre porte & tre occhi, si potra ne i lochi piu piccoli vsare le dette proportioni. Et benche, cãdidissimo lettore, le cose di varie intersecationi di linee sian infinite, tuttauia per non essere prolisso io gli daro fine.

Semblablement si l'Architecte desire faire la porte d'une eglise proportionnée selon le lieu, il prendra la largeur que ladicte eglise aura dedans oeuvre, & si elle est petite, mesmes qu'entre les piliers y ayt des aelles des deuz costez, a ceste largeur ia par luy prise il adioustera telle haulteur qu'il en puisse faire vn quarré parfait, dedans lequel il tirera les mesmes lignes dont il est fait mention en l'article precedet, & elles formeront iustement l'ouerture de la porte, voyre donneront moyen de faire les ornementz d'alentour, comme ceste figure le demonstre: mais si en la face du temple il y deuoit auoir trois portes, en ce cas l'Architette prendra ses mesures sur les espaces plus petites. Et cela suffira quãt a present, pource que les intersecções des lignes sont tant & en si merueilleux nombre qu'il ne sen trouueroit iamais fin. Qui fera qu'en cest endroit ie clorray ce mien premier liure de Geometrie.

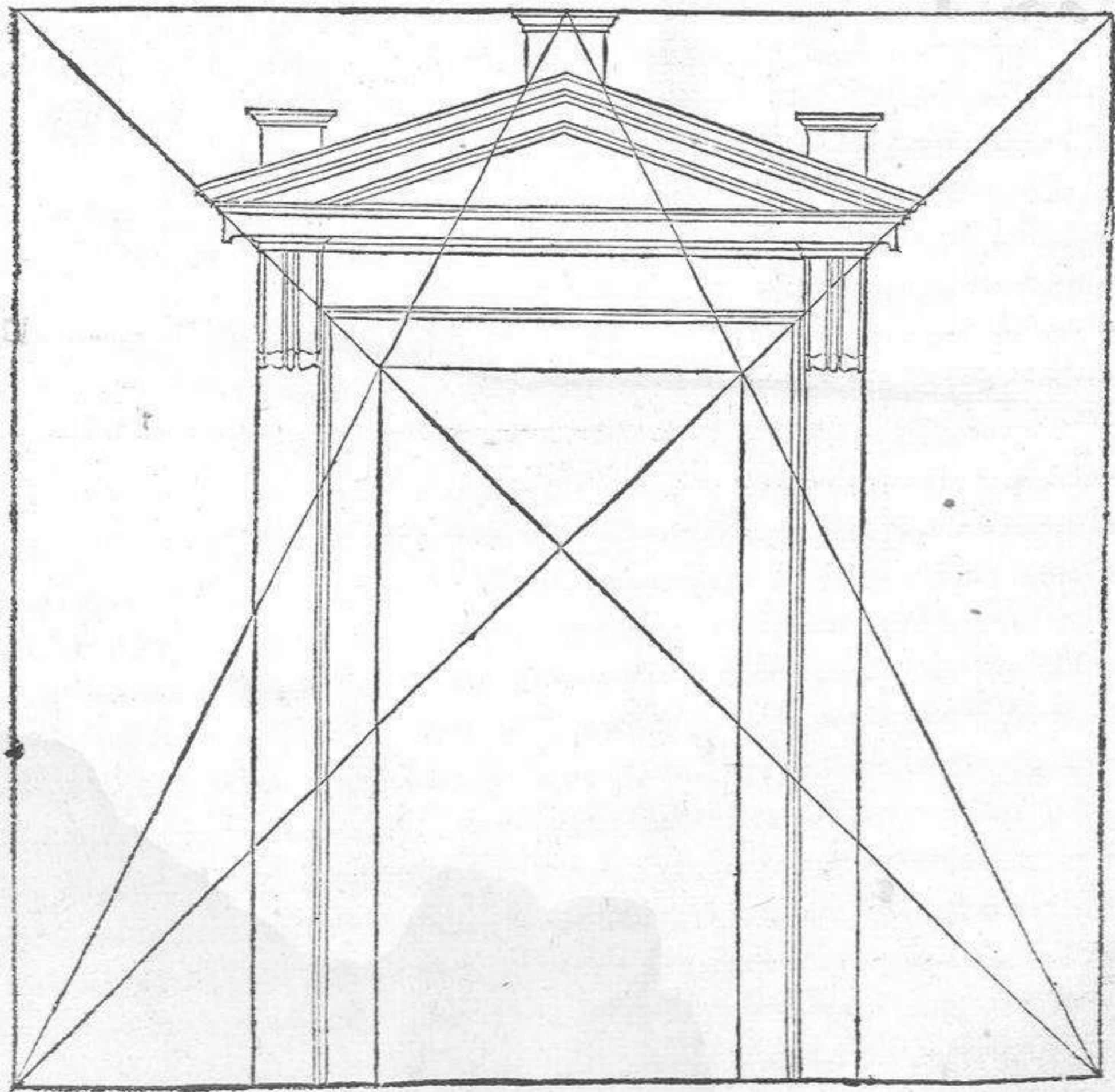

Qui finisce il primo libro di Geometria.



agora que la sutil arte de la prespetiva es muy difícil de describir y mayor  
mente de los cuerpos levantados del plano ansí es arte que me faja se ense  
ña confiriendo prespetivamente que no es critorjendi se no me  
abiendo lo tratado en el primer libro de Geometria. Sin la qual la  
prespetiva no se puede entender mes faja se con aque lla mas brebe bia que  
por mi se podia dar tanta luz al arcjigeto que a su negocio le  
sera bastante no me estendere en filosofear o disputar que  
base a prespetiva por que el profun disimo euclides nos tra ta su  
tilmente con la m<sup>a</sup> mas viniendo a la pratica y al negocio del arcjigeto  
dize bien que prespetiva es aque lla cosa que bitubio nonbra. y ser  
grafia. que es la frente y los lados de un edificio asi de qual quier cosa  
o su perfisie o cuerpo. la qual prespetiva con siste en tres lineas prin  
pales - la primera es la linea plana de la qual nasen todas las cosas las  
fundalinea esa que lla queba al punto alto que dizen del ber alto  
del horizonte y por todo don de termina nuestra vista later  
sera linea es la de la distancia a la qual es siempre al peso del  
o nivel del horizonte y qual sea se en tien del nivel del  
ojo nuestro como



## IL SECONDO LIBRO DI PERSPETTIA

di Sebastiano Serlio Bolognese.

## LE SECOND LIVRE DE PERSPECTIVE, DE

Sebastian Serlio Bolognois, mis en langue françoise par Jehan Martin,  
Secretaire de monseigneur reuerendissime cardinal de Lenoncourt.

Trattato di perspettiua, quanto alle superficie.



Nchora che la sottil arte della perspettiua sia molto difficile a scriuere: & massimamente de i corpi leuati dal piano, anzi e arte che meglio se insegna cōferendo presentialmēte, che in scritto, & in dissegno, nōdimeno hauendo io trattato nel primo libro di Geometria, senza la quale la perspettiua nō sarebbe: io misforzaro con quella piu breue via che per me si potra, darne tanto di luce a l'Architetto, che al bisogno suo sara basteuole, ne mi stendero in philosophare o disputare che cosa sia perspettiua ne d'onde sia deriuata: percioche il profondissimo Euclide ne tratta sottilmente con la speculatione. ma venendo alla prattica & al bisogno de l'Architetto, diro bene che perspettiua e quella cosa che Vitruuio domāda scenographia, cioe la frōte & li lati di vno edificio, & ancho di qualunque cosa o superficie o corpo. la qual perspettiua consiste in tre linee principali. La prima e la linea piana, dalla qualle nascono tutte le cose. La seconda linea e quella che va al punto, altri lo dicono il vedere, altri orizonte, ma l'orizonte e il suo proprio nome, imperho che l'orizonte e per tutto doue termina la veduta nostra. La terza linea e quella della distantia, laquale e sempre al liuello de l'orizonte, ma piu apresso o piu lōtano secōdo che accadera, come al suo loco ne parliamo. Questo orizōte l'altezza sua se intende al liuello de l'ochio nostro, come saria adire, l'Architetto vorra dimostrare vn casamento in vn pariete, ilquale hauera lo suo nascimento dal piano, doue posaranno li piedi de i riguardanti, in questo caso sara ragione che l'orizonte sia di tanta altezza, quanto l'ochio nostro, & sia posta la distātia nel piu commodo loco di quella, s'el sara in capo di vn giardino, o di vn andito: sia la sua distātia a l'entrata di esso giardino, o andito, & similimente in vna sala, o altra stanza sia sempre la sua distātia a l'entrare di esse, se sara in vna strada in vn pariete, la sua distātia si porra da l'altro lato al dirimpetto di essa opera, et se in tal caso la strada fusse stretta, sara bene adimaginarsi maggior distantia, acio li scurtii facino meglio l'vficio suo, percioche come la distantia e piu lontana, le opere che si fingerāno l'vna dopo l'altra parera che si alōtanino piu, ma s' e vn casamento il nascimēto del quale sara piu leuato da terra col suo principio: come saria essempio gratia quatro o sei piedi o piu: il douer vorria bene che l'orizonte fusse alla veduta nostra, come disopra dissi, ma perche di questo tal casamēto non si potria veder alcun piano: & anco le parti di sopra discaderian troppo con dispiacere de i riguardanti, in tal accidente si potra bene prēdere licentia di mettere l'orizonte alquanto piu alto delle basi del casamento, a discretione del giudicioso, ma non perho come certi licētiosi, & di poco giudicio, che in alcune facciate di palazzi in vna altezza di piedi trenta o quarāta figeranno vna historia o altra cosa con casamenti, la veduta de i quali sara a tale altezza, ma in questo errore non son giamai caduti i giudiciosi & intendenti huomini, come e stato messer Andrea Mātegna, & alcuni altri anchora, che doue han fatto alcune cose superiori agliochi nostri: nō s' e veduto di quelle alcun piano perche la buona arte della perspettiua gli a tenuti a freno.

cenografia  
perspettiua

apresso  
serca.



Et perho, si come da principio dissi, la perspectiua e molto necessaria a l'Architetto, imo il perspetico non fara cosa alcuna senza l'Architettura, ne l'Architetto senza perspectiua, & che sia il vero consideremo vn poco gliarchitetti del secolo nostro nelquale la buona Architettura ha cominciato a fiorire. Bramante suscitatore della bene accompagnata Architettura, non fu egli prima pittore & molto intendente nella perspectiua prima ch'el si desse ad essa arte? Il diuino Rafaello da Urbino non era vniuersalissimo pittore, & molto instrutto nella perspectiua prima che operasse ne l'Architettura? Il cōsummatissimo Baldeffar Peruzzi senese fu anchor lui pittore, & nella perspectiua tanto dotto che volendo intendere alcune misure di colonne, & d'altre cose antiche per tirarle in perspectiua: se accesse talmēte di quelle proportioni & misure, che alla Architettura al tutto si diede, nella quale ando tātō auanti, che a nullo altro fu secondo. Lo intendēte Girolamo Genga, non fu anchora lui pittor esselente, & nella perspectiua espertissimo, come ne han fatto fede lo belle scene da lui fatte per compiacere al suo padrone Frācesco Maria Duca di Urbino, sotto l'ombra delquale e diuenuto ottimo Architetto? Iulio Romano vero alieuo del diuin Rafaello si nella perspectiua, come nella pittura per mezzo di quelle arti non se egli fatto buonissimo Architetto? Et io, quale i mi sia, essercitai prima la pittura & la perspectiua, per mezzo delle quali a gli studii de l'Architettura mi diedi, de iquali son tanto acceso & tātō me diletano, che in tal fatiche mi godo. Hor per tornare al mio primo proposito, dico che cōuerra esser molto aueduto &, accorto in questa arte, & cosi cominciādo dalle cose basse andaro procedendo gradualmente alle piu alte, per quanto potra l'ingegno mio.

Encores que l'art de perspectiue soit merueilleusement difficile a traicter en escripture, principalement ou il est question des corps releuez sur le plant, & qu'il se puisse mieux enseigner de viue voix, q̄ par doctrine ou aucun pourtraict: ce non obstāt pource qu'en mon premier liure i ay desia ouuert les secretz de Geometrie, sans laquelle est presque impossible de peruenir a ce beau degre, ie prēdray peyne soubz la plus brieue tradition que ie pourray, d'en dōner tant de lumiere a l'Architecte que cela deura suffire au besoing qu'il en pourroit auoir, & ne m'estendray a philosopher ou disputer quelle chose est ceste science, ny d'ou elle deriue. Pourauant q̄ Euclides aux introductions de sa speculatiue en a suffisamment traicté. Mais pour venir a la demōstration, & secourir au besoing des studieux, ie diray que cest celle que nostre Vitruue appelle Scenographie, qui cōprend non seulement le frōt & les costez d'vn edifice, ains qui plus est toute forme soit ou superficie ou corps. & la force d'icelle consiste en ttois lignes principales, dont la premiere est la plaine de laquelle naissent toutes les autres. La secōde est celle qui s'adresse au poinct, que plusieurs nomment veue: & les autres orizon qui est, a mon iugement, son propre terme, pource que c'est le poinct de toutes longueurs ou largeurs en quoy nostre veue define. Et la tierce ligne est celle de la distance qui est tousiours, soit pres ou loing, au nyueau dudiect orizon ainsi que l'occasion se presente, de quoy ie feray le discours en tēps & lieu. Or la haulteur de cest orizon est ordinairement au nyueau de nostre œuil cōme ie prouueray par exemple. Le perspectif vouldra faindre vn bastiment sur vne muraille sortant d'vn plant, sur lequel poseront les piedz des regardans, pour bien faire il sera besoing qu'il mette l'orizon ou poinct de cest ouurage, a la iuste haulteur de nostre regard, & retire la distance au lieu qu'il iugera



plus commode, comme si c'est au bout d'un grand iardin, ou de quelque gallerie longue, la vraye distance sera droict a l'entrée de ce iardin ou gallerie, & tout ainsi en vne sale ou autre membre de logis: mais s'il fault faindre ladicte perspective au bout d'une rue, la distance soit mise a l'autre bout viz a viz de l'ouurage. Toutesfois si la rue estoit estroicte, bon sera, s'il est possible, imaginer vne distance plus reculée: afin que les raccourcissémés puissent mieux faire leur deuoir: car tât plus elle se recullera, plus semblera il aux regardás que les maisonnages ou figures soient arriere l'une de l'autre. Et s'il falloit faire ceste perspective en vne face de maison esleuée quatre ou cinq piedz, voire d'auantaige par dessus la superficie de la plaine terre, le deuoir requerroit q' l'orizon feust merqué au poinct de nostre veue: mais a cause que lon ne scauroit veoir le plant de ce bastiment, & q' les parties de dessus decherront trop, au grand mescontentemét des spectateurs: en ce cas le perspectif pourra bien prédre licéce d'asseoir l'orizon vn peu plus hault, pourueu qu'il soit guydé de bon iugement, & ne face comme certains ignorans trop subgectz a leur plaisir, & assez mal garniz de bõne congnoissance, qui en aucunes faces de palais de la haulteur de trente ou quarante piedz, faindront vne histoire ou autre fantasie accõpagnée de bastimens, dont le poinct de la veue ne sera de rien plus hault que le plant: en quoy certes leur faulte sera merueilleusement lourde, & de mauuaise grace aux yeux des congnoissans: car les bons ouuriers ne feirēt iamais ainsi, mais se sont bien gardez de tumber en cest erreur, specialemét maistre André Mantegnè, & autres, qui faisans des choses superieures a noz yeux, & voulans suyure le vray art de perspective n'y tiroient aucune ligne de plant: chose qui peut assez dõner a entendre que ceste science est grãdement requise a l'Architecte, & q' celuy qui en est studieux, ne fera iamais aucun ouurage sans Architecture, ny l'Architecte sans perspective. Et qu'ainsi soit, les bons maistres de nostre tēps, auquel la vraye sciēce a recõmencé a fleurir, ce sont tous rengez a cela: mesmes Bramāt qui l'a resuscitée, fut singulieremét bon peintre & perspectif, auant q' iamais il se meist a faire la moindre entreprise d'Architecture. Et Raphael d'Urbīn n'auoit il esté peintre excellent en perspective, & renommé par tout le monde vniuersel, auāt qu'il s'en voulust mesler? Puis Balthazar de Peruzzi Senoys, consommé en architecture, n'auoit il esté peintre & perspectif bien entendu, premier qu'il s'adonnaist a conduire aucuns edifices? Sans point de doute si auoit: & voycy cõmēt il y veint. Cest hõme cherchāt les mesures d'aucunes colonnes, & autres ouurages antiques pour les figurer seulemét en perspective, fut si fort espris de la douceur qu'il trouuoit aux proportions, qu'il s'aplica du tout en l'Architecture, en quoy penetra si auant, qu'il ne fut second a nul autre. Semblablemét Hierosme Genga se trouuoit bien fondé en peinture & perspective, deuāt qu'il s'entremest de ceste doctrine: & ne le scauroit on nyer: car les belles scenes qu'il fait pour cõplaire a son seigneur & maistre le duc d'Urbīn, nommé Francoys Marie, donnent assez grand tesmoignage de sa bonne institution en ces artz, apres laquelle par la liberalité de ce vertueux prince, il se fait Architecte excellent. I'en puis dire autāt de Iule Romain, digne disciple du grand Raphael dessus nommé: car apres auoir heureusement exercé la peinture & la perspective, il deuint Architecte bien fameux: & moy, quel que ie soye, i'ay passé tout le temps de ma ieunesse







La regola che ho dato qui sopra, e probabile, & bonissima per virtu della linea H.G. che si adomanda la linea del squadra: non dimeno per essere molto intricata da linee, et anco piu longa, questa qui acanto e piu breue, & piu facil via dell'altra. Per che tirato il lato del quadro A.G. & le dua linee dalli lati a l'orizonte, anchora continouate le dua linee parallele, cioe quella del piano, & quella de l'orizonte: & quãto si vorra star lontano a mirar l'opra, tanto si a lontana dal angolo G. doue sara I.K. & li sara la sua distantia: dalla quale si tirara vna linea fin al angolo A. & doue quella segara la linea G.P. li sara il termine del primo quadro: & volendone far degli altri vn doppo l'altro, si fara come e detto di sopra. Et ben che per diuerse vie si tira vn piano in perspectiua, io non dimeno ho eletto questo modo per il piu breue, & piu facile da mettere in scrittura.

Ceste reigle cy dessus est prouuable, & toute certaine, & en peult on faire l'experience au moyen de la ligne perpendiculaire merquée H. G. que lon nomme en cest endroiçt la ligne du quarré: neantmoins pource qu'elle est fort incisée de lignes, & que son exposition est vn peu prolix: i'ay bien voulu faire ceste seconde figure plus brieue, & de plus facile intelligence, c'est qu'estât tiré le costé du quarré A. G. aussi les deux lignes des costez de l'orizon, puis les deux paralleles continuez, scauoir est celuy du plant, & celuy dudiçt orizon, d'autât que lon se voudra tenir plus loing pour contépler l'ouurage, autant se fauldra il reculer de l'angle G. & se meçtre a l'I. ou au K. & la fera sa vraye distance: de laquelle soit tirée vne ligne iusques a l'angle A. & ou elle croysera celle de G. P. la fera le terme du p̄mier quarré. Mais qui en voudroit faire plusieurs l'vn au dessus de l'autre, il fauldroit se seruir de la pratique declarée en l'article cy dessus. Et nonobstant que par voyes diuerfes lon tire vn plant en perspectiue, i'ay voulu choysir ceste cy, pource qu'elle est plus brieue que toutes les autres, & plus facile a estre mise par escript.

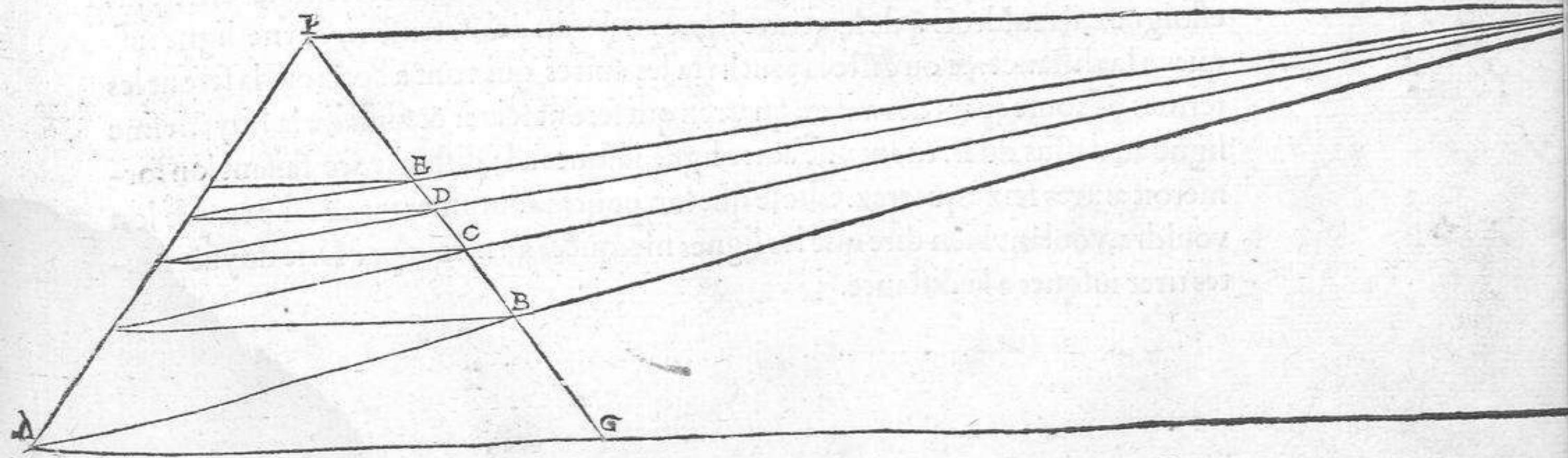

d iii



*Diuerfi piani, & diuerse distantie e necessario hauergli familiari, & per cio il piano qui acanto il qual e di piu quadri, cosi si fara. Sia tirata la linea piana A. B. di quella longitudine che hauera da essere l'opera, & sia diuisa in tante parti quanti quadri vorrai fare in latitudine, & tutte quelle tirate a l'orizonte, che fara P. dipoi si mettera la distantia quanto lontana si vorra, ma qui non si troua il termine di essa distantia per non ci essere spacio, ma essa e tanto lontana dal angolo A. quanto e vna volta & mezza longa la linea piana, laqual linea essendo di quatro quadri in longhezza, il primo quadro contiene in se sedici piccoli quadri, & cosi tirata vna linea dal'angolo B. alla distantia doue quella segara le linee che van a l'orizonte, li saranno li termini de i quadri in scurtio: che saran sedici, onde formati i detti quadri con le linee parallele a quella del piano. Et volendone formar degli altri in piu lontananza: dalla quarta linea sopra il B. sia tirata vna linea alla distantia, & doue quella tochara le linee che van a l'orizonte, li saran li termini li altri quatro quadri per ogni lato: che saran pur sedici, & il medesimo farai dalla ottaua linea sopra il B. tirando vna linea de li alla distantia, & formarai come ho detto di sopra altri sedici quadri, seguẽdo piu oltra quãto vorrai: & le linee in capo delle quali e il D. tutte concorrenno alla distantia.*

Il est befoing que l'Architecte ayt grande pratique de plusieurs plantz & diuerses distances, principalement de celuy mis a costé de cest escript, qui se fera en ceste maniere. Soit la ligne plaine A. B. tirée de la longueur que deura estre l'ouurage, apres soit diuisée en autant de parties comme lon voudra faire de quarrez en largeur, & toutes ces parties soient tirées a l'orizon P. Cela fait, se mette la distance aussi loing que bon semblera, car ie ne scauroye merquer son but sur ce papier, pourautant qu'il n'est assez large, mais bien diray qu'il faut qu'elle soit vne fois & demye autant reculée qu'est longue la ligne du plant, laquelle sera de quatre quarrez en longueur, dont le premier contiendra en soy la vailleur de seize petitz quarrez, & quand lon aura tiré vne ligne depuis l'angle B. iusques a la distance ou ladicte ligne incisera les autres qui tendent a l'orizon, la seront les termes des quarrez r'accourcissans qui se trouueront seize, & se formeront par les lignes paralleles esleuées sur celles du plât. mais qui en voudroit former d'autres semblás estre plus esloignez, il faudroit q de la quarte ligne au dessus de B. feust tirée vne ligne iusques a la distance: & ou ceste la touchera les autres qui vont a l'orizon, la seront les termes de toutes pars des autres quarrez qui seront seize: & ainsi de la huyctiesme ligne au dessus du B. tirant vne autre ligne iusques a la distance: ce faisant lon formeroit autres seize quarrez. Chose que lon pourra continuer tant & si peu que lon voudra, voulant bien dire que les lignes merquées a vn bout par D. se doyuẽt toutes tirer iusques a la distance.



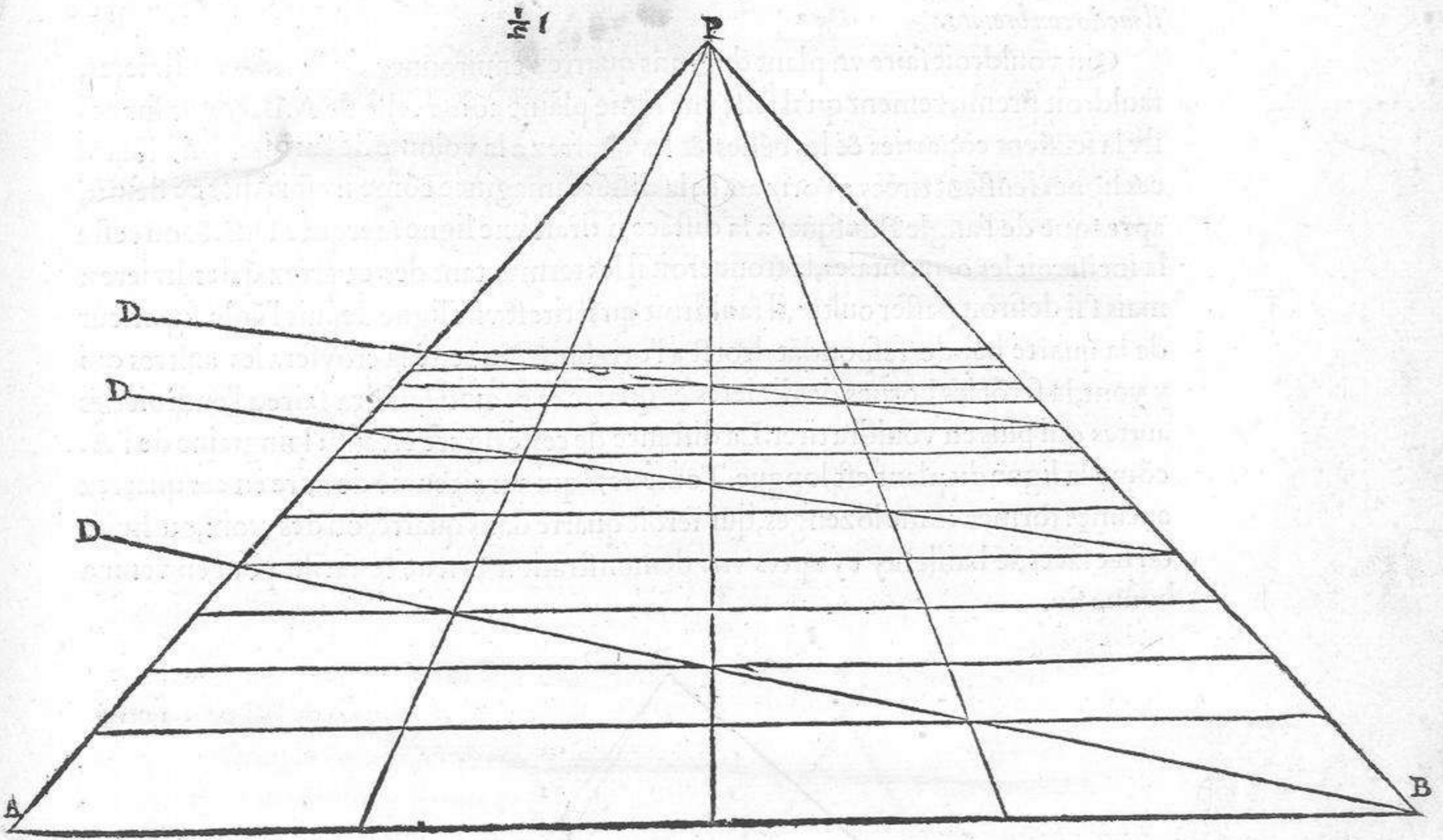

d iij



Et se si vorra fare vn piano di quadri grandi circōdati da fascie, sia fatta vna linea piana A. B. et sopra essa sian partiti le fascie et i quadri a volūta de l'huomo, et tutte quelle linee sian tirate a l'orizonte. Dipoi imaginata la distantia cosi dal angolo B. alla distātia, sia menata vna linea che sara D. B. & doue quella intersecara le linee orizontali, iui saran li termini de i quadri: & delle fascie, & similmente volendosi fare piu quadri: sia tirata vna linea dal angolo superiore della quarta fascia a l'orizonte, & doue quella segara le linee che van a l'orizonte: li saran li termini di esse fascie, & de i quadri, & il medesimo si fara deglialtri, & la distantia di questa figura e tanto lontana dal A. quanto e longa la linea piana, & in questi quadri volendosi fare diuerse forme come saria mandole cioe vn quadro ne l'altro quadro, croce, otto faccie ouero sei, io dimostraro piu auanti il modo con breuita.

Qui vouldroit faire vn plant de grans quarrez enuironnez de bendes ou lizieres, fauldroit premierement qu'il feist vne ligne plaine cōme celle de A. B. & que sur ceste la feussent cōparties & les bēdes, & les quarrez a la volunté de l'artiste, puis toutes ces lignes feussent tirées a l'orizon, & la distāce imaginée cōme il est ia dict cy dessus. apres que de l'angle B. iusques a la distāce il tiraft vne ligne merquée D. B. & ou ceste la inciferoit les orizontales, la trouueroit il les termes tant des quarrez q̄ des lizieres: mais s'il desiroit passer oultre, il fauldroit qu'il tiraft vne ligne depuis l'āgle superieur de la quarte bende respondāt droict a l'orizon, & ou ceste la croysera les aultres qui y vont, la serōt les bornes des lizieres & quarrez: & ainsi fauldra faire a l'endroit des autres qui plus en vouldra tirer. La distance de ceste figure est aussi loingtaine de l'A. cōme la ligne du plant est longue. Toutesfois qui auroit enuie de faire en ces quarrez aucunes formes cōme lozenges, qui seroit quarré dans quarré, ou des croix, ou huit ou six faces, ie bailleray cy apres vne demonstration brieue & facile pour en venir a bonne fin.

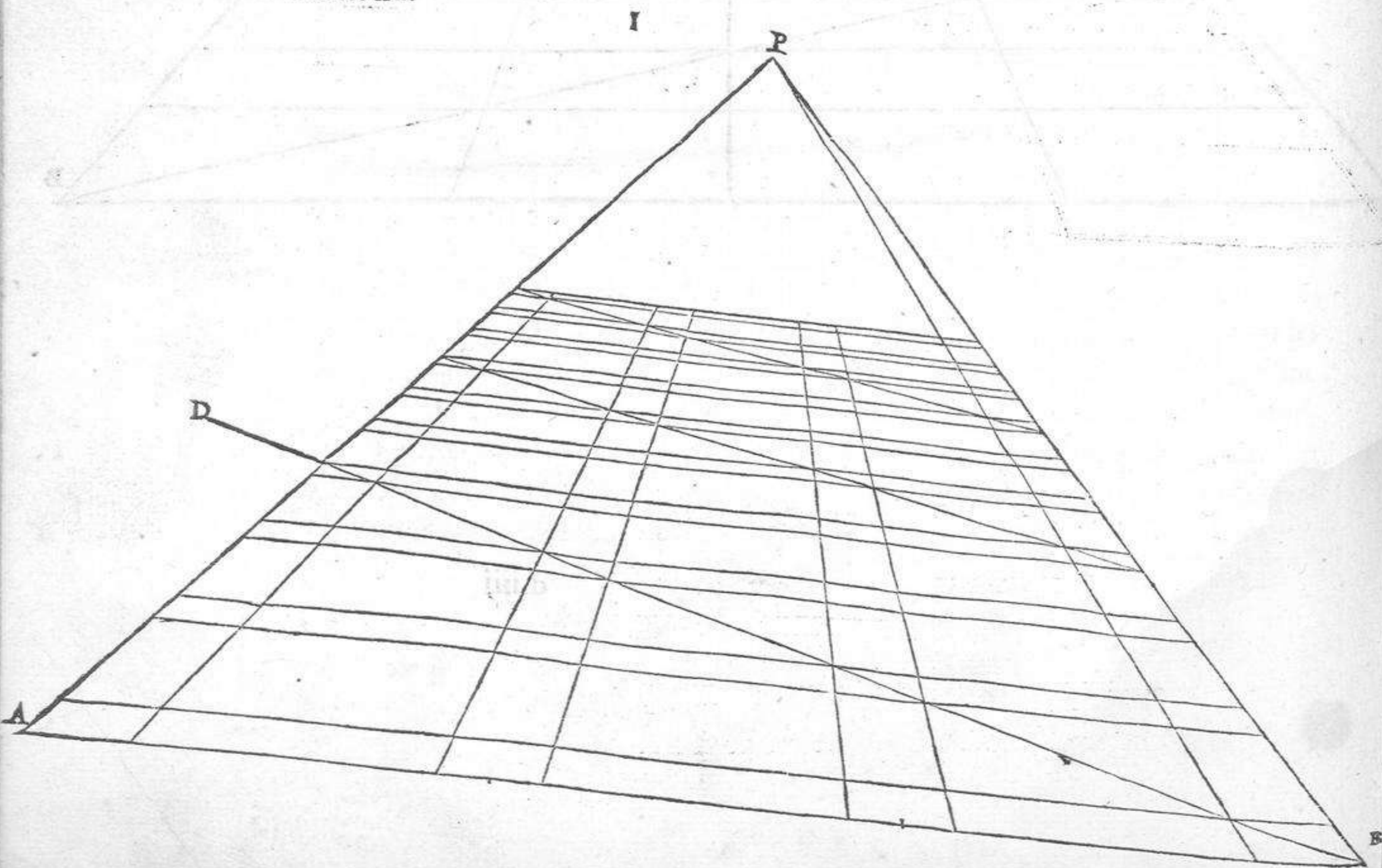



La figura qui auanti dimostrata, e vn quadro entro del quale e vnaltro quadro della medesima grandezza, ma li angoli di quel di drento toccano li lati di quello di fuori, ma posto in scortio rappresenta vna mādola, il modo da formare essa figura e questo. Prima si fara vn quadro come da principio ho dimostrato, prēdendo quella distātia che si vorra, & in esso quadro se tiraran le dua linee diagonali cioe da angolo ad angolo, di poi le linee in croce, & dal mezzo de i quattro lati saran li angoli del quadro interiore, & in ogni quadro in scortio si potra accōmodare questa figura senza cercare altra distantia ne orizonte.

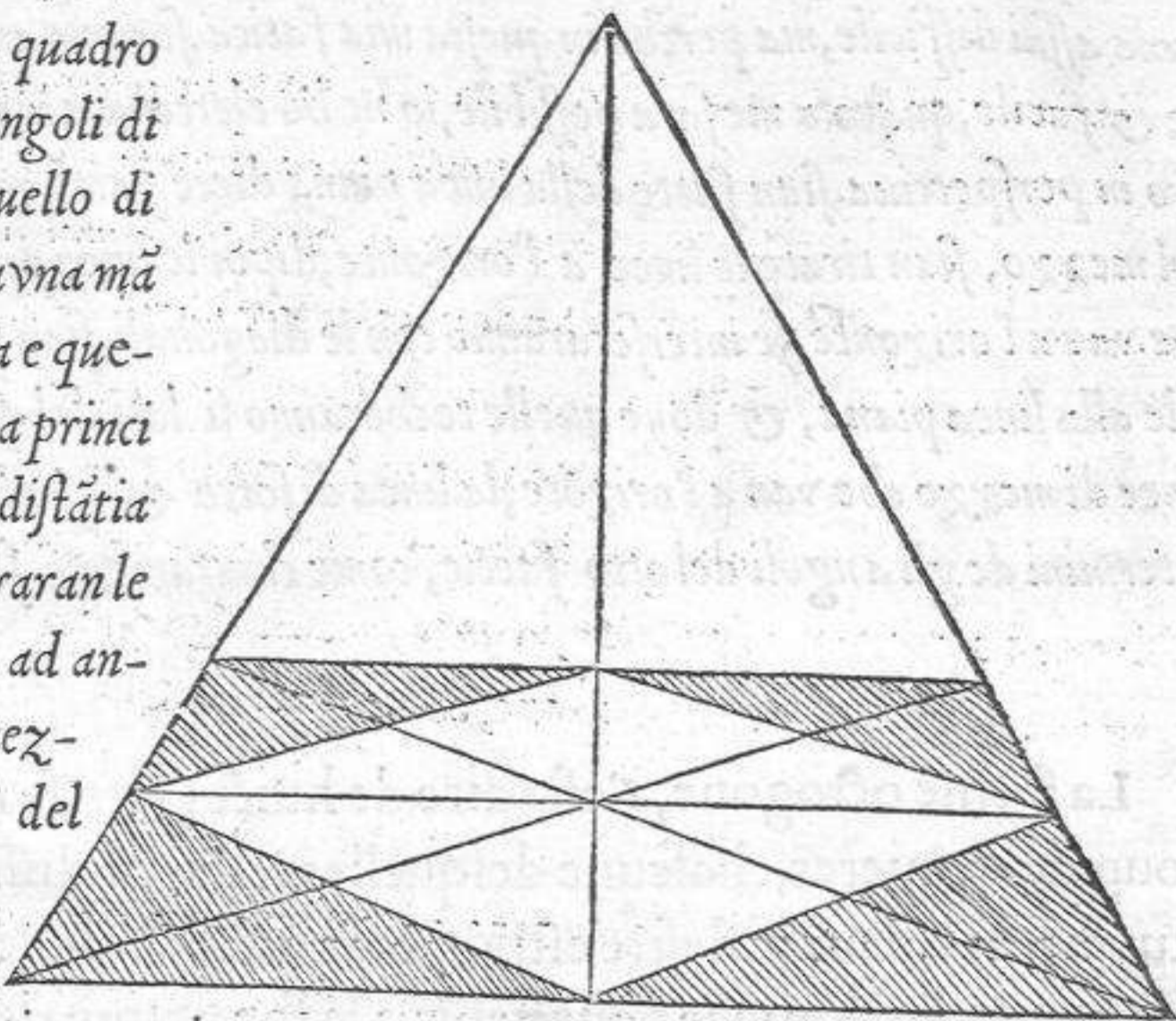

La figure cy dessus, est vn quarré dedās lequel en est cōtenu vn autre de mesme grandeur, mais les angles de celuy de dedās touchēt les costez de celuy de dehors: & quand il est mis en r'accourcissement, sa forme represente vne lozenge. La maniere de former ceste figure est, qu'il fault faire vn quarré par la voye q' i'ay cy dessus declarée. puis prendre vne distance a la volūté de l'ouurier, & en ce quarré doyuent estre tirées deux lignes diagonales, c'est adire d'un angle a autre, & consequemmēt les lignes en croix. Cela faict, au meillieu des quatre costez se trouueront les angles du quarré de dedans, & parainfi ceste figure se pourra bien accōmoder a tous quarez sans chercher ny distance ny orizon.

Nella figura proffima si dimostra vna croce di quattro lati equali, & e posta in vn quadrato perfetto, la linea piana di esso quadrato, e diuisa in cinque parti, & vna di esse e la larghezza della croce d'onde son tirate le linee a l'orizonte, & apresso tirate le linee diagonali, & quelle dimostrano chiaramente la croce formata, la qual croce si puo accomodare in qualunque quadro che scortia.

En ceste figure prochaine il y a vne croix de quatre costez esgaulx contenue en vn quarré parfaict r'accourcy, la plaine ligne duquel est diuisée en cinq parties, dont l'une fait la largeur d'icelle croix. Puis quād on a tiré les lignes qui doyuent respondre a l'orizon, & les diagonales, apres elles demonstrent plainement la croix formée qui se peult approprier en tous quarez qui r'accourcissent.

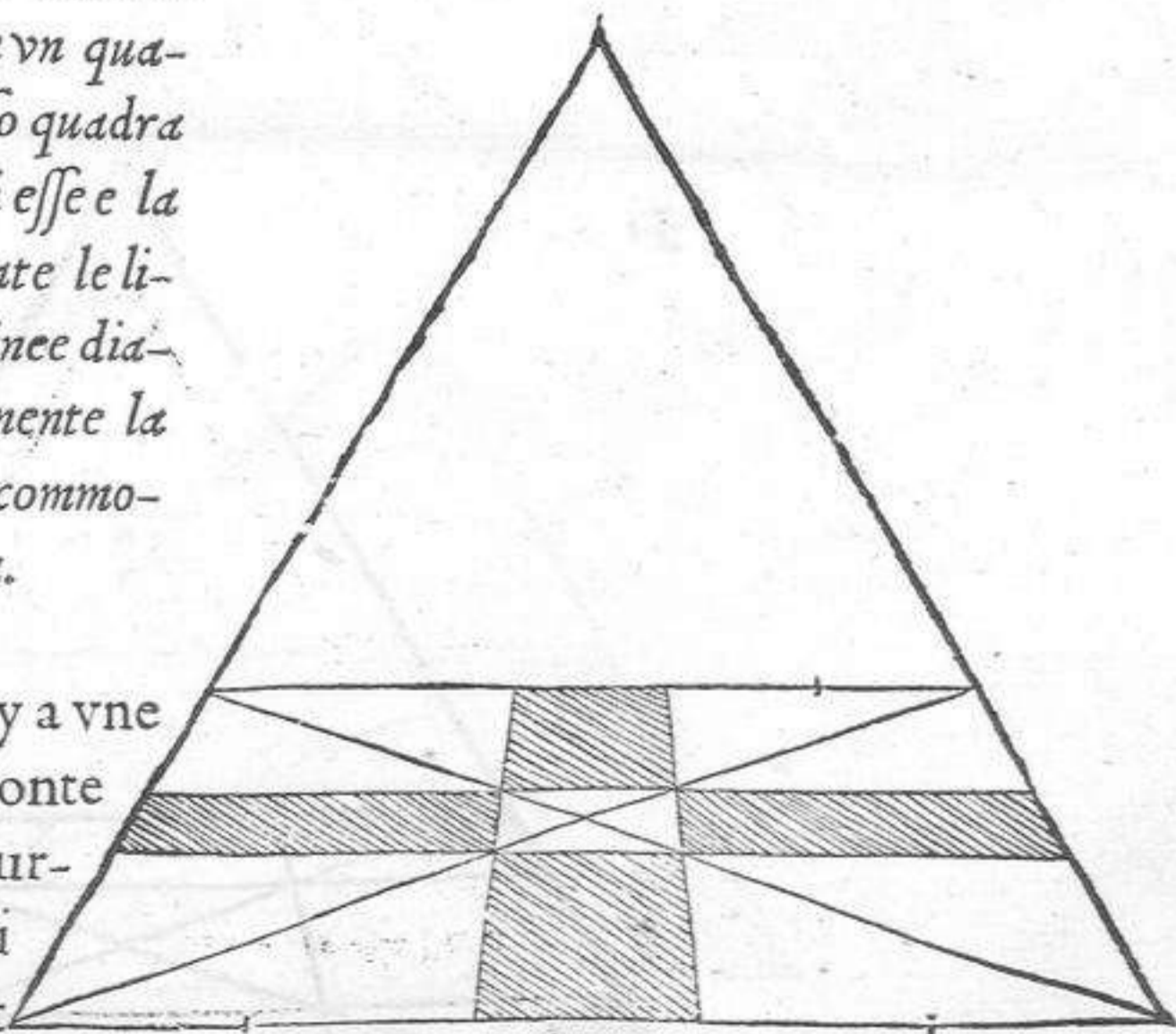



## Second liure de Perspective

La forma ottogona, cioe di otto faccie, si mette in prospettiva per diuerse vie, & ciascheduna assai difficile, ma perche in questa mia fatica, si come anchora nelle altre, voglio esser si breue & facile, quãto a me sara possibile, io ne ho eletto vna molto facile. Tirato adonque vn quadro in prospettiva, sian fatte della linea piana diece parti, & lassandone tre per lato, & quattro nel mezzo, sian tirate le linee a l'orizzonte, dipoi le linee diagonali si tireranno, & doue quelle che van a l'orizzonte, se intersecaranno con le diagonali, sian tirate le dua linee di mezzo parallele alla linea piana, & doue quelle tocheranno li lati del quadro, & cosi doue giungeranno le linee di mezzo che van a l'orizzonte, la linea di sotto & quella di sopra di essi quadri: quiui saran li termini de gli angoli del otto faccie, come chiaramente se dimostra qui sotto.

La forme octogone, c'est adire de huit faces, se met en perspective par beaucoup de manieres, chascune desquelles est assez difficile, mais pour autãt qu'en cestuy mien labeur ie desire estre autant brief & facile cõme faire se peult, i'ay choyfy vne voye bien aysee pour venir a la formation de ceste octogone: qui se faict en ceste facon. Apres que le quarré sera tiré en perspective, soit la ligne du plant diuisée en huit parties, desquelles trois soient laissées a chascun des costez, & prises les quatre du meillieu, puis soient tirées les lignes a l'orizon, & consequẽment les diagonales. Ce faict, ou celles qui vont audict orizon, se croiserõt sur icelles diagonales, soient tirées les lignes du meillieu paralleles a celle du plant: & ou elles toucheront les costez du quarré, mesmes ou les lignes du meillieu tirantes a l'orizon toucheront la ligne de dessus, la seront les limites des angles constituás les huit faces, comme il se monstre euidentement en la figure cy deffoubz.

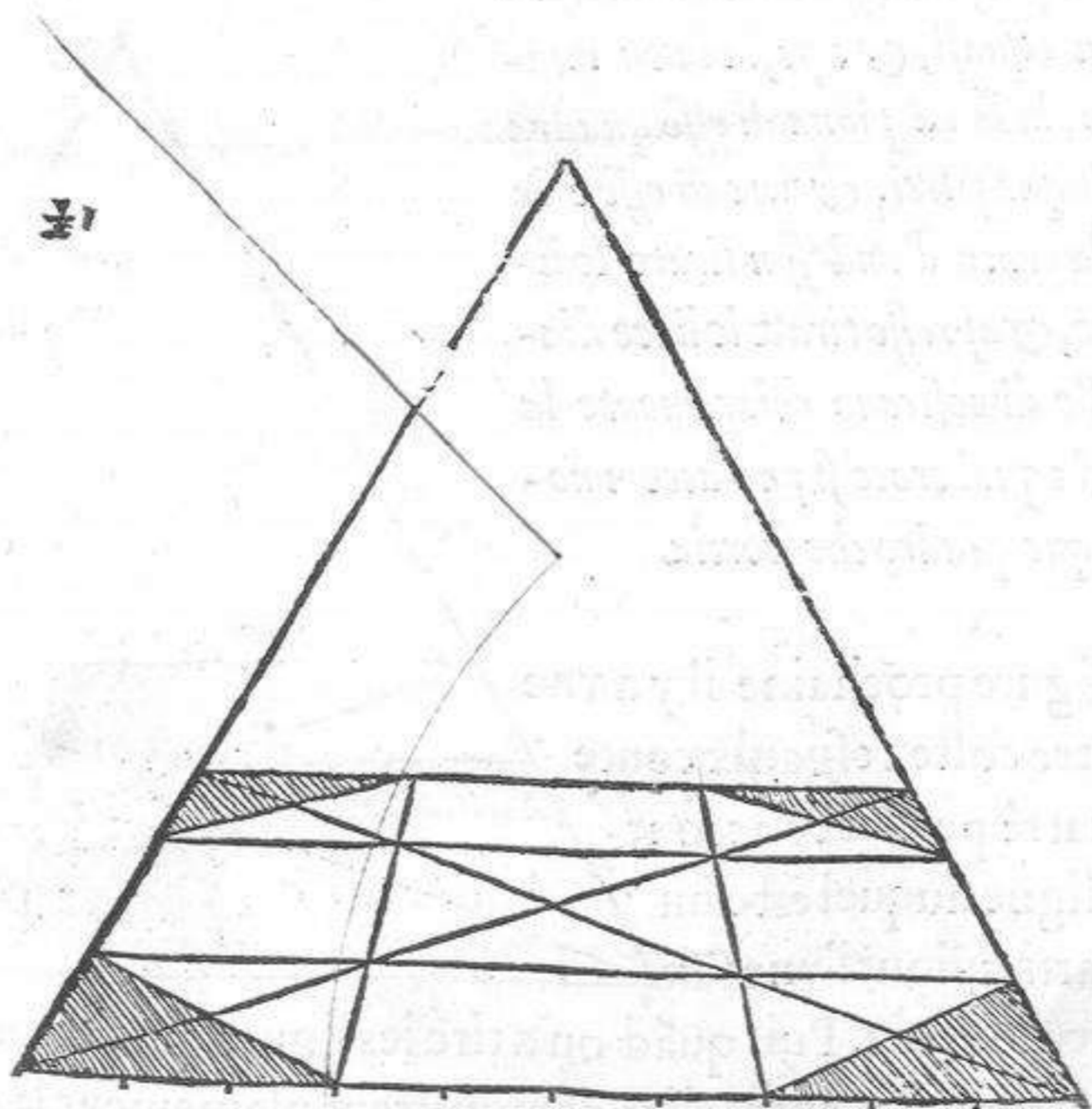

tomaladia gonat y vza como para. B. Ho  
var onqna de a so



La via breue per tirar in perspettiua la figura essagona, cioe di sei faccie, sara questa. Sia prima tirato vn quadrato perfetto, come s'è detto di sopra, a quella distantia che al proposito tornare, & della linea piana di esso quadro ne sian fatte quatro parti equali, dua si daranno alla parte di mezzo, & vna per lato si lassara tirando le linee a l'orizonte, & apresso si tireranno le linee diagonali, nel mezzo delle quali si tirera vna linea parallela aquella di sotto, & toccando il lato destro & sinistro del quadro, li saran dua angoli, & doue le dua linee che van a l'orizonte, tocaranno le linee inferiore & superiore, iui saran li altri quatro angoli, & cosi sara formata la forma essagona tirando poi li lati del essagono da vn punto a l'altro.

La brieue maniere pour meètre en perspectiue la figure exagone, c'est adire de six faces, est telle. Soit tiré vn quarré parfait, cōme i'ay enseigné cy dessus, & puis soit prise la distance que lon verra estre conuenable, & de la ligne du plant de ce quarré soiēt faiçtes quatre parties egales, dont deux soient reseruées pour le meilleur, & vne pour chascun des costez: apres soient tirées les lignes montantes a l'orizon, & consequemmēt les diagonales, par le trauers desquelles se conduyse vne ligne parallele a celle de dessoubz, & ceste ligne touchât au costez droiçt & gaulche du quarré, fera deux angles iustemēt: mais ou celles qui vont a l'orizon, toucherōt la ligne du plât, & la superieure, la serōt les aultres quatre coingz, & ainsi sera parfaite la forme exagone, i'entendz quand on en tirera les costez depuis vn poinçt iusques a l'autre.

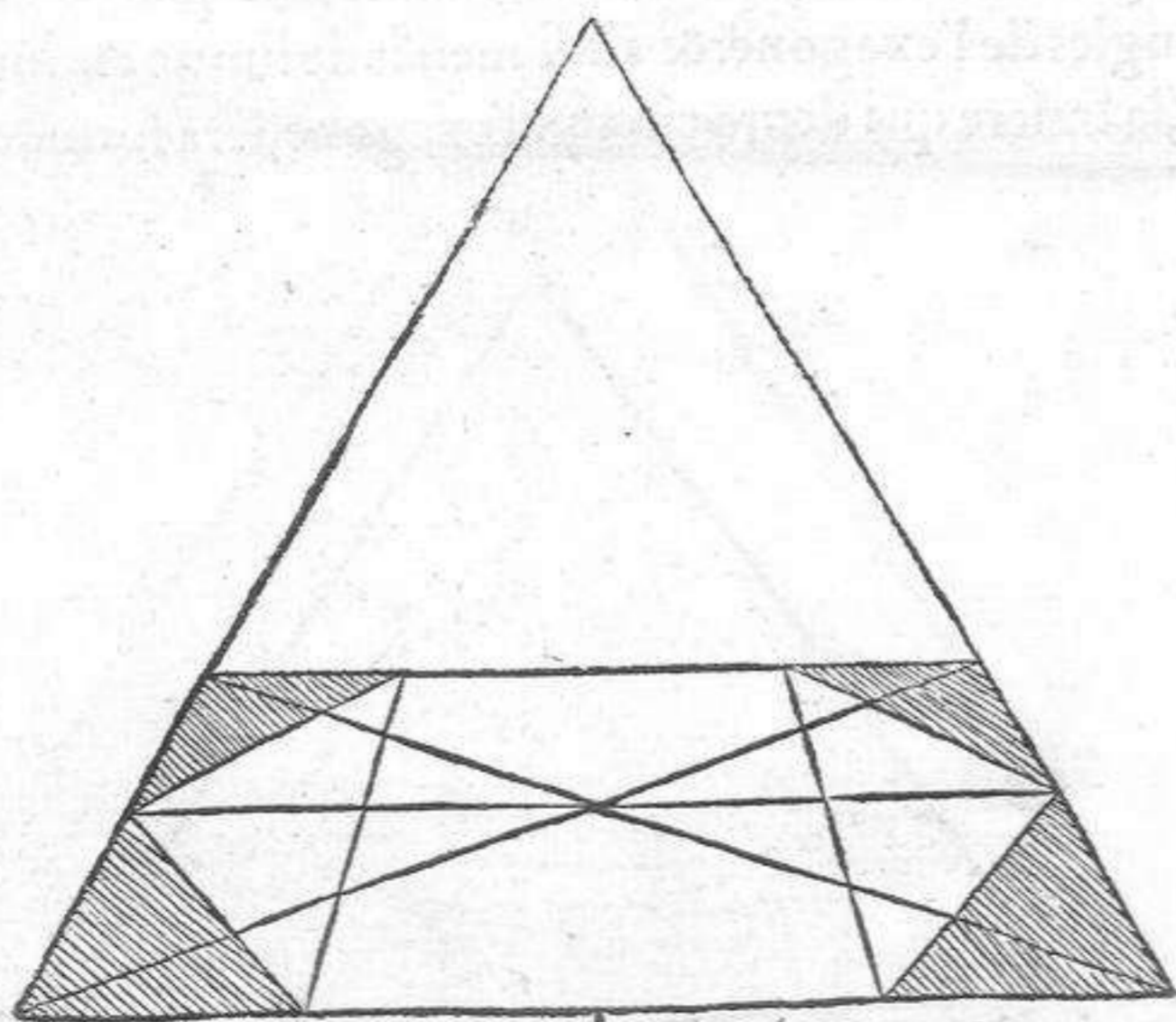

tomael  $\frac{1}{2}$  yeste sera el vn lato & vn 6. abaco



Qui a dietro ho dimostrato come si debbono fare le superficie semplici, cioe quadrati in piu modi essagoni & ottogoni: hora dimostraro come si debbono fare duplici, cioe circondare ogni forma semplice da vna fascia. Formata adonque la semplice superficie essagona, come qui a dietro ho dimostrato, quanto vorrai che sia larga la fascia, tanto larga la formarai dalla destra & sinistra banda del quadro nel qualo e la forma essagona: & tirarai le dette linee a l'orizote tutte di punti, che se dicono linee occulte: & doue quelle segaranno le linee diagonali, similmente sopra l'entersecationi tirarai dua altre linee parallele, vna da basso, et l'altra da alto, nelle parti interiori d'esso quadro, & sian tal' linee di punti doue il quadro sara di gia circondato da vna fascia, & apresso da tutti li angoli del essagono al centro tira linee occulte di punti: & doue quelle intersecaranno sopra le quatro linee interiori, che circondanno il quadro, iui saran li termini de gli angoli interiori del essagono, & cosi da termino a termino menarsi le linee, & sara formata la fascia che circonda detto essagono.

J'ay parcy deuant demonstree comment se doiuent faire les superficies simples, c'est adire quarrez de plusieurs fortes octogones & exagones: maintenat ie demonstrey par quelle industrie ilz se peuuent doubler, c'est adire circuyr toute forme simple d'une bende ou liziere a volunté. Et pour venir a la pratique, Quand vne superficie simple aura esté formée par la voye que j'ay dict, vous luy donnerez sa liziere aussi large que bon vous semblera, tant a droict comme a gaulche du quarré dedans lequel sera la susdicte forme exagone: puis tirerez des poinctz a l'orizon, pour figurer des lignes occultes: & ou ces poinctz croyserot les diagonales, par dessus les interfections vous tirerez dedas les parties interieures de ce quarré deux autres lignes paralleles, l'une par bas, l'autre par hault: faictes de poinctz comme la figure le demostre, & ce par ou le quarré sera ia circuyr d'une liziere. Cela faict, vous tirerez de tous les angles de l'exagone voz lignes occultes. ou faictes de poinctz come dict est, & les ferez arriuer iusques au centre du quarré: & ou elles se croyseront avec les quatre lignes interieures enuironnantes ledict quarré, la seront les termes interieurs des angles de l'exagone: & ainsi menat de limite en limite les lignes que ie vous specifie, la liziere qui deura circuyr l'exagone, sera formée comme il appar-tiendra.

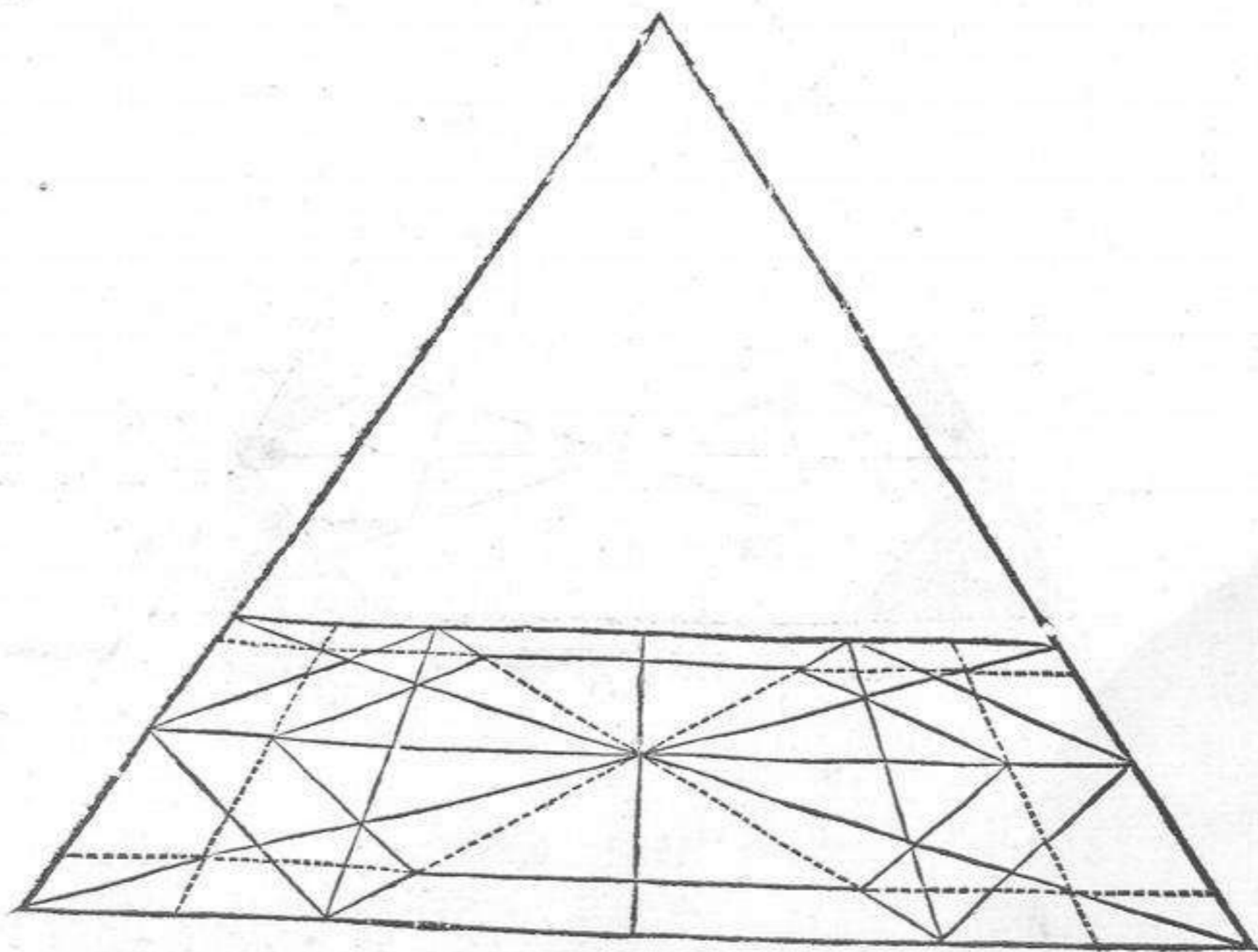



Similmēte si fara della forma ottogona la quale sara formata dētro vn quadrato, & quello circondato di vna fascia di quella latitudine che vorra l'huomo, & dipoi da tutti li angoli di esso ottogono sian tirate linee al centro, & doue quelle tocherāno le linee interiori della fascia: li saranno li termini degliangoli del ottogono interiore: & cosi da angolo ad angolo sian tirate le linee, & sara formata la fascia che circonda essa forma. Queste forme si possono accommodare in qualunque quadro che sia in vno piano tirato in prospettiva, ne fa di mestiero cercar altra distantia, ma solamente seguitare la regola data qui sopra, & questa forma ottogona, & cosi le fascie che la circondano si potrebbero ridurre in rotondita, prendēdo il mezzo di tutti li lati, & con la destrezza della mano menare esse linee circolari, cosi di dentro come di fuori, onde la forma prenderia la sua rotondita.

Le semblable se pourra faire de la forme octogone figurée dedeus vn quarré, enuironné d'une liziere de la proportion que voudra le conducteur de l'œuvre: mais quand cela sera depeché, fauldra q̄ de tous les angles de l'octogone il vienne a tirer des lignes droict au cētre, & ou celles la toucheront les interioritez de la liziere, la seront iustement les termes des angles de l'octogone interieur: & ainsi allāt d'angle en angle, la liziere sera formée qui doit circuyr l'octogone. Ces figures se peuuent accommoder a tous les quarez que lon veult, & sur tout plant tiré en perspective, sans qu'il soit besoing chercher aucune distāce, car il ne fault sinon suyure la reigle donnée cy dessus. D'auātage ceste forme octogone, & la liziere qui l'enuirōne, se pourriēt bien rediger en rotondité, pourueu q̄ lon print le meillieu de tous les costez, & que par vne dexterité de main les lignes circulaires feussent conduictes tant par dedans que par dehors. Ce faisant, la forme octogone indubitablement prendroit sa rondeur.

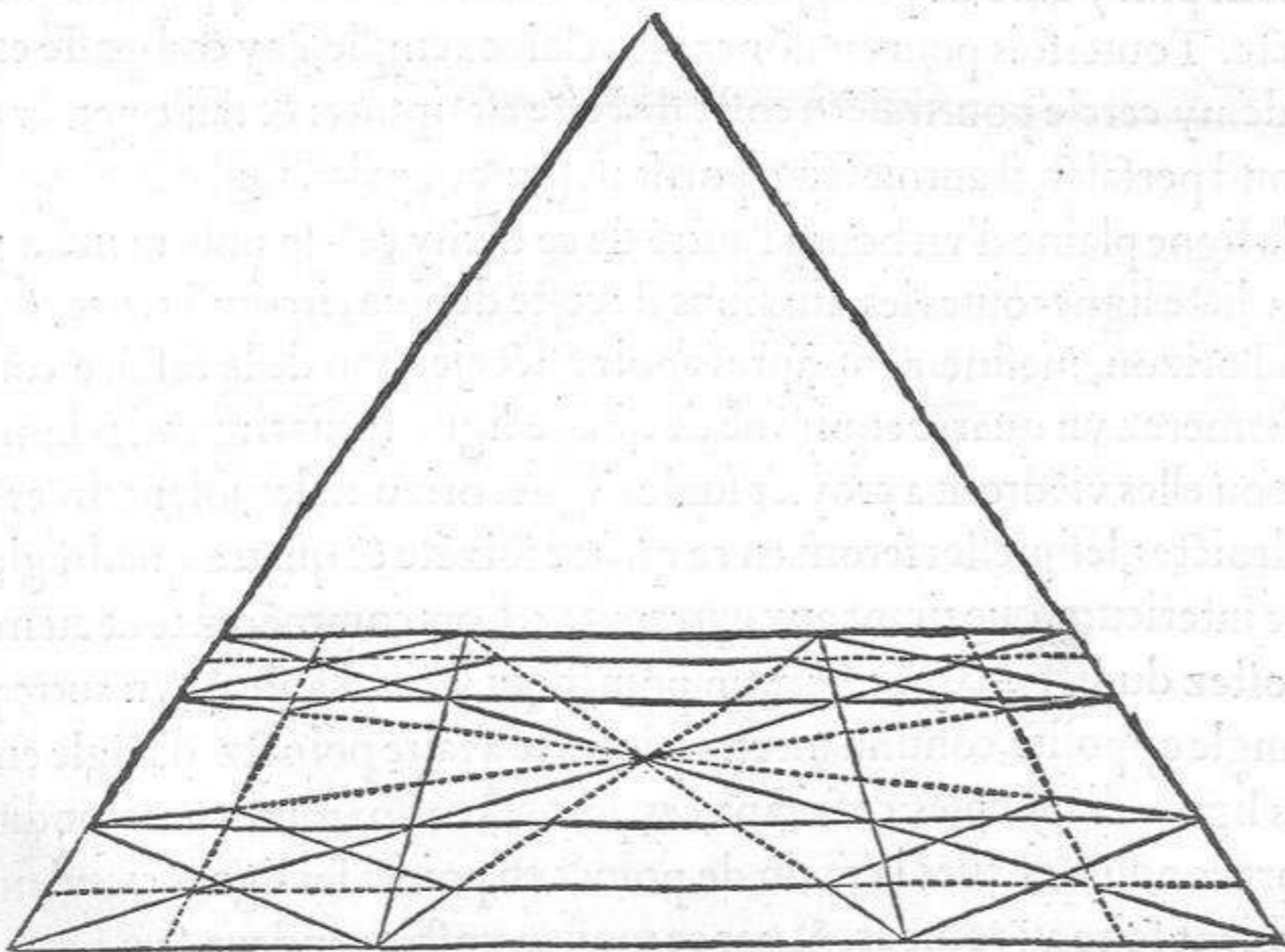



Ben che qui a dietro ho dimostrato come della forma ottogona se potrebbe fare vna rotondita, la quale nel vero faria bene l'ufficio suo: nõdimeno ci e vna via piu sicura, & che tẽde piu alla perfettione, per cio che quella forma circolare la qual sara di piu lati, prendera meglio la sua rotondita. Ma per formar questa e necessario fare vn mezzo circolo: et di quella circonferẽtia farne tante parti equali quãto vorrai: pur che sian pari, & quanto saran piu parti, la rotondita prendera piu perfetta forma. ma in questa qui acanto il mezzo circolo sara di otto parti onde il tutto sara sedici. Tirata adonque la linea piana sopra il mezzo circolo, & tutte quelle parti di essa circonferentia portate a piombo sopra essa linea: & esse parti tirate a l'orizzonte, & fatta elezione della distãtia, sia formato vn quadrato serrato da quatro linee, dipoi sian tirate le linee diagonali, & doue esse linee interfecaranno l'orizzontali sian tirate tante linee rette parallele, le quali formaranno in esso quadro sessantaquattro quadri, li quali saran maggiori nella parte iteriore, & minori alli lati estremi di esso quadro. sia cominciato nel mezzo poi d'vn de i lati di esso quadro a fare vn punto: che sara langolo di vn piccol quadro, & vno altro punto a l'oposito angolo, & cosi da angolo ad angolo facendo punto, sempre per linea diagonale: verra formata di punti la rotondita perfetta, & da punto a punto con la diligente mano sian menate le linee circolari: per cio che col compasso non si possono fare, & sara perfetta essa rotondita in perspectiua: & questa figura, discreto lettore, ti conuiene hauer familiarissima, della quale a molte cose ti potrai seruire, si come a suoi lochi ne parlaro.

Combien que parcy deuant i'aye baillé la practique pour meẽtre en rond toute forme octogone, & que cela soit veritable, & puisse ordinairement succeder a la volunté du facteur: si est ce qu'il ya encores vne voye plus seure, & tendant mieux a la perfection, a cause que tant plus vne forme circulaire aura de faces, plustost & plus facilement pourra elle estre conuertie en rotondité. Il sera doncques necessaire a qui vouldra reduire l'vne en l'autre, qu'il forme premierement vn demy cercle, & que de ceste circumference il face tãt de parties egales comme bon luy semblera: car tant plus y aura de pars, plus viẽdra ceste rotondité approchãt de la forme parfaicte. Toutesfois pour en dõner plus clair exemple, i'ay compassé en huit parties ce demy cercle pourtraicẽt a costé de ceste escripture: & fault penser que s'il estoit en rond parfaicẽt, il auroit seize portions toutes egales. Quãd doncques vous aures tiré la ligne plaine d'vn bout a l'autre de ce demy cercle, puis mené a plomb iusques a ladicte ligne toutes les diuisions de ceste demye circumference, & icelles adressées a l'orizon, mesmement apres auoir faicẽt election de la distãce conuenable: vous formerez vn quarré enuirõné de quatre lignes, puis tirerez les lignes diagonales: & ou elles viẽdront a croysier sur les lignes horizontales, soient tirées autant de lignes droicẽtes, lesquelles feront en ce quarré soixãte & quatre quadrãgles plus en la partie interieure, que tirant aux extremitez. Lors commẽcez tout au meillieu d'vn des costez dudicẽt quarré a faire vn poincẽt qui serue d'ãgle, & vn autre poincẽt aussi en l'angle opposite, continuant en ceste sorte a faire poincẽtz d'ãgle en angle suyuant les lignes diagonales: ce faisant, ces poincẽtz formeront vne rotondité parfaicte. Alors conduysez auẽc la main de poincẽt en poincẽt les lignes circulaires, qui ne se scauroient faire au compas, & par ce moyen vostre rondeur sera parfaicte en perspective. Et sur ce propos vous veuil bien aduiser lecteurs, que deuez auoir ceste reigle fort vsitée & familiere, car elle vous sera profitable en plusieurs occurrences dont ie parleray en temps & lieu.



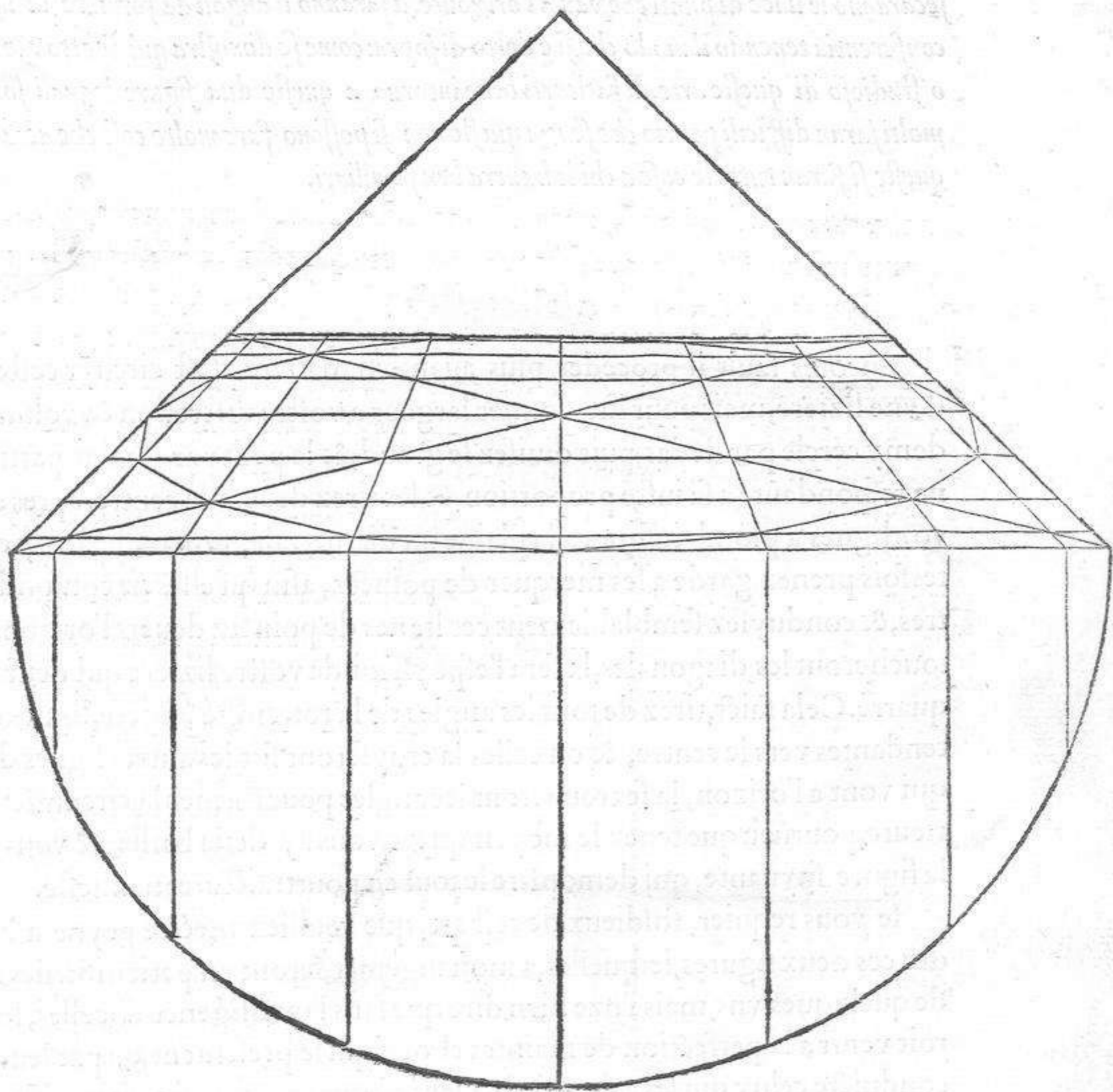



## Second liure de perspectiue

Ma piu auanti ti conuien procedere & circondare essa rotondita da vna fascia, la quale quanto la vorrai larga tirarei il mezzo circolo nella parte interiore, & le medesime parti andando al centro farai nel circolo minore, & quelle portate a piombo sopra la linea piana, ma sian de punti per non confondere le altre linee, & quelle medesime tirate a l'orizonte, doue toccheranno le linee diagonali iui fara il termine della fascia che circonda il quadro, & cosi da tutti li angoli della prima rotondita sian tirate linee al centro pur di punti, & doue quelle intersecaranno le linee di punti che van a l'orizonte, li faranno li angoli da formare la interiore circonferentia tenendo il modo che si e detto di sopra: come se dimostra qui disotto Ne ti rincresca, o studioso di queste arte, di faticarti bene intoruo a queste dua figure lequali son certo che a molti saran difficili per cio che senza queste non si possono fare molte cose che accadono & con queste si faran tutte le cose a chi le hauera ben familiari.

Encores fault il proceder plus auant en matiere, c'est circuyr ceste rotondité d'une liziere, mais pour luy donner largeur a vostre discretion & volunté, tirez vn demy cercle par dedás, puis diuisez le grand, & le petit par esgales parties chascune respondante a sa iuste proportion, & les tirez deuers le centre. apres conduysez voz lignes a plomb iusques a la plaine ou diametrale, fermant le demy cercle: toutesfois prenez garde a les merquer de poinctz, afin qu'elles ne confondent les autres, & conduysez semblablement ces lignes de poinctz deuers l'orizon, & ou elles toucheront les diagonales, la fera l'espoysseur de vostre liziere qui deura circuyr le quarré. Cela faiçt, tirez de tous les angles de la rotondité première, lignes de poinctz tendantes vers le centre, & ou celles la croyseront sur les autres lignes de poinctz, qui vont a l'orizon, la se trouueront les angles pour former la circumferencie interieure, pourueu que tenez le moyen que ie vous ay desia baillé, & vous rengez sur la figure suyuate, qui demonstre le tout en pourtraicte manifeste.

Ie vous requier, studieux de cest art, que veuillez meçtre peyne a bien entendre ces deux figures, lesquelles, a mon iugemét, seront vn petit difficiles a l'endroit de quelzques vns, mais i'oze bien dire que sans l'intelligence d'icelles, lon ne scauroit venir a la perfection de maintes choses qui se presentent, ou par leur moyen & conduicte celuy qui les a familiares vient a bout de toutes ses entreprises.



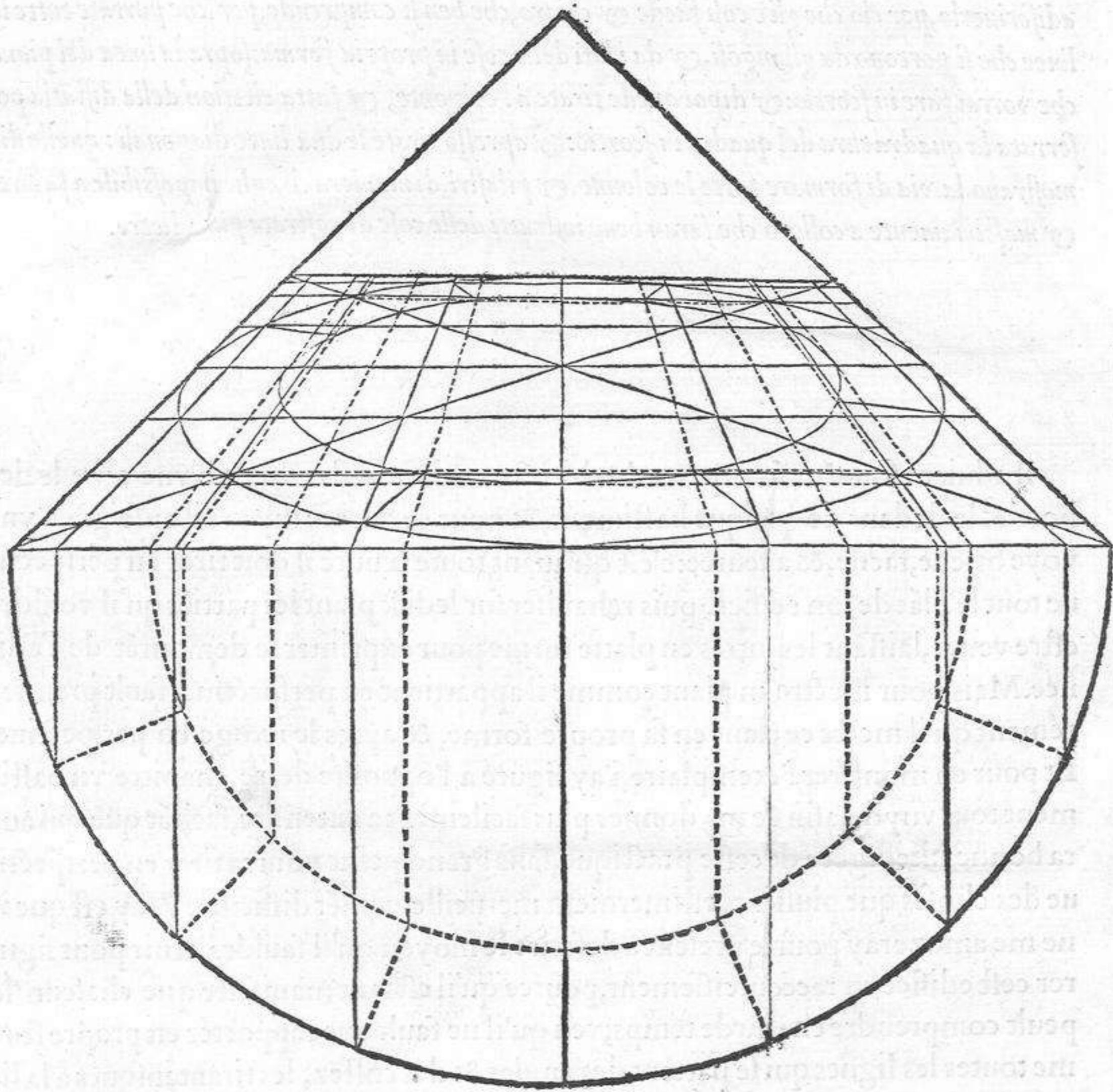



Accade molte volte a l'Architetto di voler dimostrare vno edificio di fuori & di dētro, per il che sara ben cosa sicura & breue, hauer primieramente fatto tutta la pianta de l'edificio in perspettiua, & dipoi leuar su dal piano quelle parti che gli vorra che si veggono & l'altre parti lassare sul piano per dinotare il rimanente de l'edificio, onde volendosi mettere in perspettiua vna piāta, sara necessario, volendo la far bene, di fare essa pianta in propria forma, & da quella tirarla in perspettiua. perho io ho formato vno edificio tutto vacuo, accio ch'el sia piu facile a comprenderlo per questa rincicio, ma hauendo l'huomo familiare questa via, potra ben poi altre cose piu difficili tirarle in perspettiua. Il modo a tirar questo in scortio nō mi faticaro molto a descriuerlo, per cio che gli e cosi facile & chiaro, che ben si comprende, per che portate tutte le linee che si portano da gliangoli, & da i lati delle cose in propria forma: sopra la linea del piano che vorrai fare in scortio: & dipoi quelle tirate a l'orizzonte, & fatta elettion della distātia poi serrata la quadratura del quadro in scortio: & apresso tirate le dua linee diagonali: quelle dimostrano la via di formare tutte le colonne, & pilastri, di maniera ch'eglie impossibile a fallire, & massimamente a coloro che saran bene instrutti delle cose dimostrate piu adietro.

Il aduient souuētesfois qu'un Architecte veult monstrier tout d'une veue le dehors & le dedans de quelque bastiment, & pour ce faire ie luy veuil enseigner vne voye brieue, facile, & assuree: c'est qu'auant toute œuure il doit tirer en perspective tout le plāt de son edifice, puis rehaulser sur ledict plant les parties qu'il voudra estre veues, laissant les autres en platte forme pour exprimer le demourāt de l'edifice. Mais pour meētre vn plant comme il appartient en perspective, fault premierement qu'il meēte ce plant en sa propre forme, & apres le redige en perspective. Et pour en monstrier l'exemplaire, i'ay figuré a l'opposite de ce chapitre vn bastiment tout vuyde, afin de me donner plus facilement a entendre, sachāt que qui aura bonne intelligēce de ceste pratique, sans grand peine pourra tirer en perspective des choses que plusieurs estimeroyent merueilleusemēt difficiles. Vray est que ie ne me amuzeray pour le present a descrire le moyen qu'il fault tenir pour figurer cest edifice en raccourcissement, pource qu'il estant manifeste que chascun le peult comprendre en peu de temps, veu qu'il ne fault que rapporter en propre forme toutes les lignes qui se partent des angles & des costez, les tirant iusques a la ligne du plant qu'on voudroit meētre en raccourcissement: & quād on les aura conduictes vers l'orizō, & fait election de la distāce, fault former les costez du quarre qui se doit monstrier raccourcy, & finalement tirer les deux lignes diagonales, qui sont celles qui monstrent la voye pour former & poser les colōnes & pillastres si clairement qu'il seroit presque impossible de faillir, mesmement a ceulx qui seront bien instruitz es choses cy deuant demonstrees.



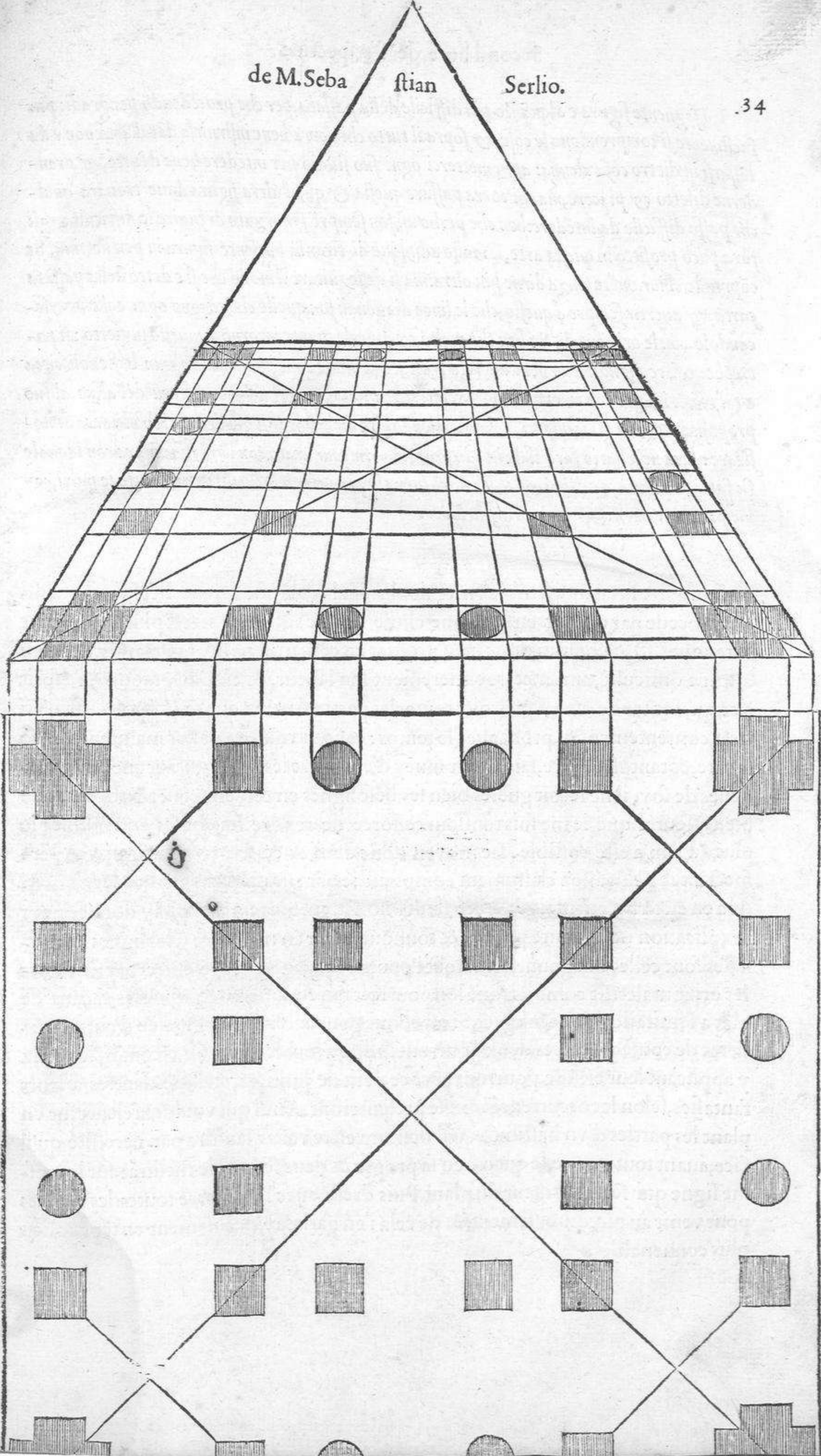



La seguente figura e alquanto piu difficile della passata, per che procedendo per gradi: piu facilmente si comprendono le cose, & sopra il tutto chi vorra bene instruirse di tal' arte: non e da lassarsi in dietro cosa alcuna: anzi metterci ogni suo studio per intedere bene il tutto, & prenderne diletto & piacere, ma chi vorra passare questa & quell'altra figura doue trouara qualche passo difficile da intedere: ben che perho mi son sempre sforzato di fugire le difficulta, egli fara poco profitto in questa arte, Il modo adunque di tirar la presente figura in prospettiva. Si cõprende chiaramente senza dirne piu oltre: ma si de seguirare il modo che si e detto della passata carta, & auertir sempre a questo, che le linee diagonali son quelle che regono ogni cosa intersecandole con le orizzontali. Et ben che molte & diuerse piante intorno a questo sugietto: si potrebbero fare, nondimeno per hauer da trattare di molte cose, queste dua saran bastevoli circa a tal materia, per cio ch'el studioso Architetto con questa poca luce, ne fara del'altre al suo proposito secondo gli accidenti, & cosi volendo egli dirizzare su quelle parti ch'el vorra dimostrare: fara necessario fare il diritto in propria forma misurato con la istessa misura con laquale fu fatta la pianta, & dipoi con lo squadro sopra la pianta in scortio dirizzare tutte le parti, come piu chiaramente ne parlaro al suo luoco.

La figure fuyuante semble vn petit plus malaysée que la precedēte, mais quand lon procede par degrez en quelque chose que ce soit, elle en est plus facilement entendue. Qui voudra donc bien profiter en cest art, il ne luy fault laisser derriere aucune difficulté, ains mectre entierement son labeur, & employer tout son esprit a ce qu'il entende bien & a droict toutes les particularitez que ie propose afin d'en tirer contentement & profit avec le temps: car qui voudra passer maintenāt cestē figure, & tantost l'autre, sans auoir soucy d'entendre les passages aucunement difficiles de soy, il ne feroit gueres bien ses besongnes en cest endroit: toutesfois i'oze bien asseurer que ie me suis tousiours efforcé de rendre les choses entendibles le plus qu'il m'a esté possible. Le moyen donc de tirer ceste presente figure en perspective se peult assez clairement comprendre par elle mesme, sans que ie m'estende a en escrire d'auantaige: & ne fault sinon suyure la reigle que i'ay donnée pour l'explication de la figure passée, & tousiours tenir en memoire q̄ les lignes diagonales sont celles qui gouernent tout l'ouurage, quand elles se entrecroysent avec les horizontales. Et combien que lon pourroit faire plusieurs & diuerfes facons de plāt a l'imitation de ce subgect. Si est ce que pour auoir a traicter assez d'autres matieres de consequēce, ces deux pourront suffire a tous lecteurs ou escoutās, lesquelz y applicant leur estude, pourront avec ce petit de lumiere, en faire d'autres a leurs fantasies, selon les occurrences qui se presenteront. Ainsi qui voudra releuer sur vn plant les parties d'vn bastimēt qu'il desirera estre veues, fauldra par necessitē qu'il face, auant tout œuure, le quarré en sa propre & deue forme, le mesurāt sur la mesme ligne qui fera la largeur du plant. Puis dresse avec l'esquierre toutes les parties pour venir au raccourcissement: & de cela i'en parleray diffusément en tēps & lieu plus conuenables.



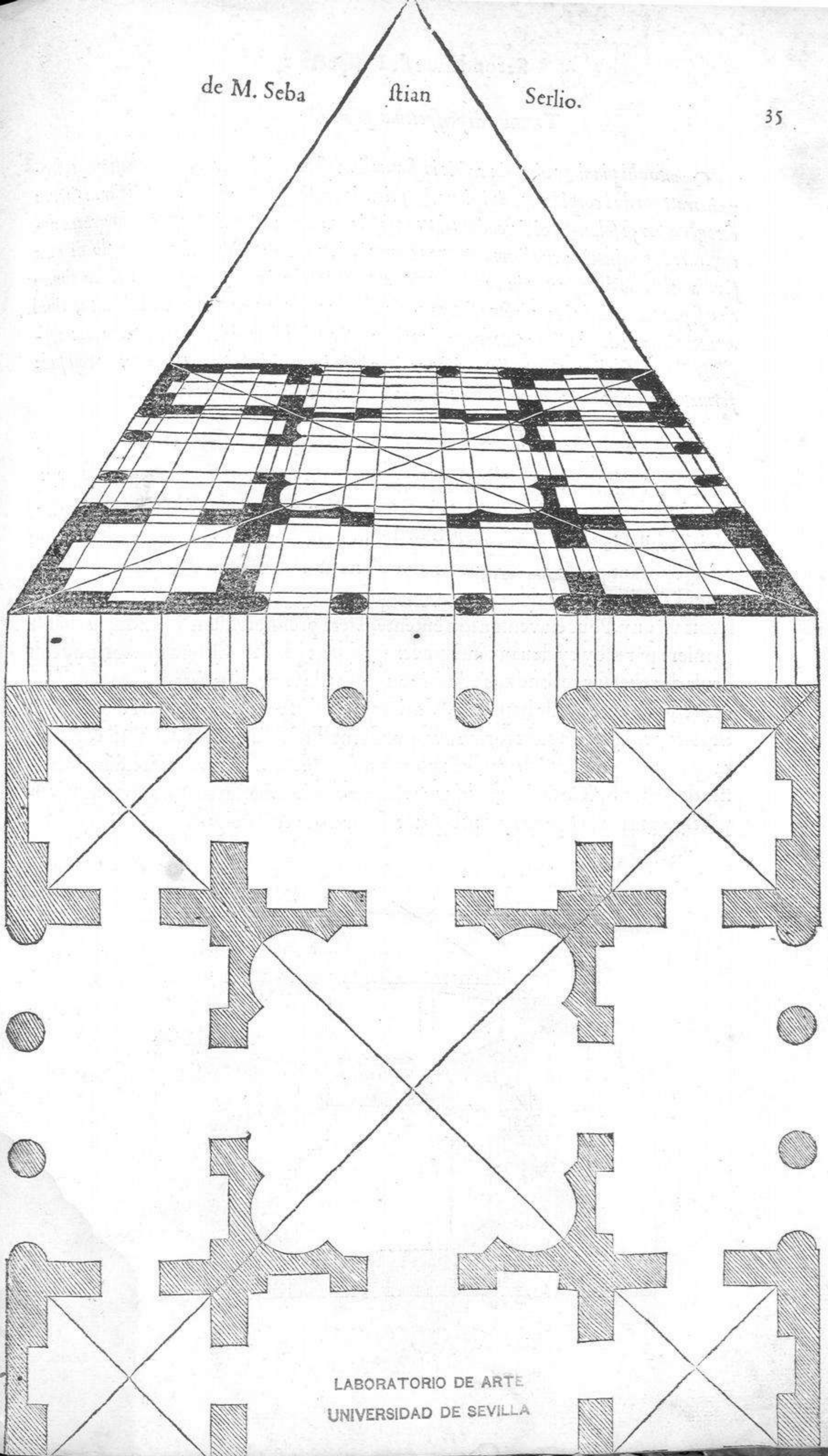



Quanto alli piani & altre superficie in forme diuerse, voglio hauerne detto abastanza, hora io trattaro de i corpi leuati dal piano, & prima io ho dimostrato piu a dietro di far la forma ottogona per se sola: & poi circondata da vna fascia, ma vorra l'Architetto essempio gratia dimostrare in prospettiva vna forma ottogona come saria vn pozzo, fara prima il fondo di essa forma nel modo dimostrato piu adietro, & quanto vorra che sia alto esso pozzo dal suo fondo cioe sopra terra, faccia la medesima forma a tale altezza, & tirata al medesimo orizzonte, dipoi a tutti li angoli di essa forma ottogona superiore cosi quei di fuori come quei di dretto sian lassate cadere le sue linee perpendicolari sopra li medesimi angoli de la forma di sotto: & cosi sara formato il corpo ottogono trasparente, come se dimostra nella figura qui auanti.

Je pense auoir traicté a suffisance des plantz & aultres superficies de formes diuerfes: parquoy maintenāt mon intētion est de parler des corps releuez sur le plāt, mais preallablement diray que i'ay cy dessus donné la maniere de faire la forme octogone tant par soy seule, que circuyr d'vne liziere. Et pour donner exemple du relief, l'Architecte voudra monstrier en perspective vne forme octogone, comme seroit vn puy. Pour en venir a son entente, il fera premierement le fondz, suyuāt la maniere par moy cy deuant enseignée: apres tant plus il desirera que son puy soit hault de relief sur ce fondz, c'est adire au dessus de terre, plus fera il la mesme forme respondante a telle haulteur, & la tirera vers son propre orizon. Cōsequemmēt de tous les angles de ceste forme octogone tant du dedās que du dehors il conduyra des lignes perpēdiculaires, ou a plomb sur les mesmes angles, respondās a la forme de deffoubz. Ce faisant, il donnera forme conuenable au corps octogone transparent, comme la figure cy deffoubz le demonstre & enseigne.

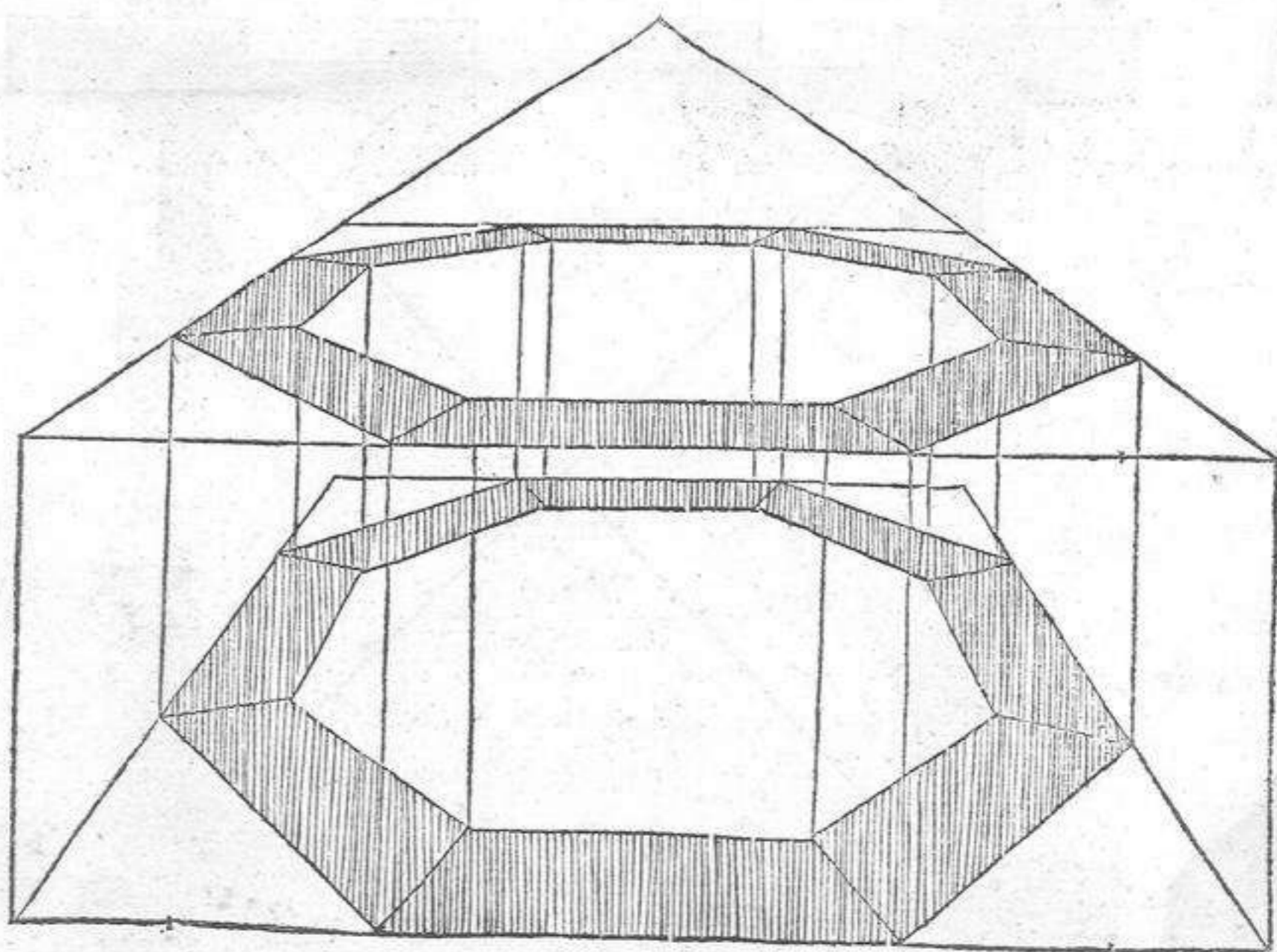



Abastanza se detto circa al corpo ottogono trāsparēte, lo quale ben necessario saperlo formare prima che si venga a fare il corpo solido, come e questo qui acanto, lo quale e il medesimo di forma, & di misura. ma tutte le linee che non si possono vedere, sono occulte: ne altra differētia e da vn corpo trasparente a vn corpo solido, che sia a vedere l'ossadura di vn corpo morto priua di carne, & vedere vn medesimo corpo viuo con la sua carne, laquale cuopre quella ossadura quātunque ella sia la dētro nascosa. Et cosi come quei dissegnatori che han veduto le anatomie d'egli huomini & di animali, son piu valenti & intendeno meglio l'arte, che non fanno quelli che sene passano via cosi superficialmente, seruendose solamente di quella apparentia di fuori: cosi quei perspettici che vorran bene intendere & mettere a memoria le linee occulte, intenderanno meglio l'arte: di quegli che solamente si contenteranno di prēdere le parti apparente. Ben e il vero che hauendo l'huomo assai frequentato, & posto alla memora le dette parti occulte, operando poi, si seruira delle principali, & di molte cose fara di prattiqua, la qual perho fara nata dalla theorica.

Il me semble que c'est assez parlé du corps octogone trāsparent, toutesfois il est besoing de le scauoir former auāt que venir a faire le corps solide tel qu'il est cy deuant figuré, qui n'est certes autre que le precedent, ny en forme, ny en mesure: mais il fault penser que les lignes qui ne se peuent veoir, sont cachées soubz la superficie du relief, & n'y a autre difference entre vn corps transparēt, & vn solide, sinon celle qui est entre les ossemens d'vn corps mort despouillé de chair & de peau, & vn corps viuant reuestu de son ornement naturel, qui cache les ossemens contenuz soubz sa couuerture: & de la vient que les peintres qui ont practiqué les anatomies des hōmes & autres animaux, sont trop plus expertz en leur art, que ceulx qui s'amuzent a la superficie, & se seruēt seulement de ce qu'ilz voyent en apparence. Par mesme raison, les studieux de perspectiue s'ilz veulent prendre peine d'entendre & retenir en leur memoire la force des lignes occultes, ilz serōt trop plus excellētz que ceulx qui se contēteront de congnoistre les parties exterieures. Et l'ouurier qui aura en son imaginatiue les secretz d'icelles lignes occultes, quād il cōduyra quelque ouurage, il se seruira seulesmēt des poinctz principaux, & fera plusieurs choses par prattique, mais elle sera née en luy en exercitant la theorique.

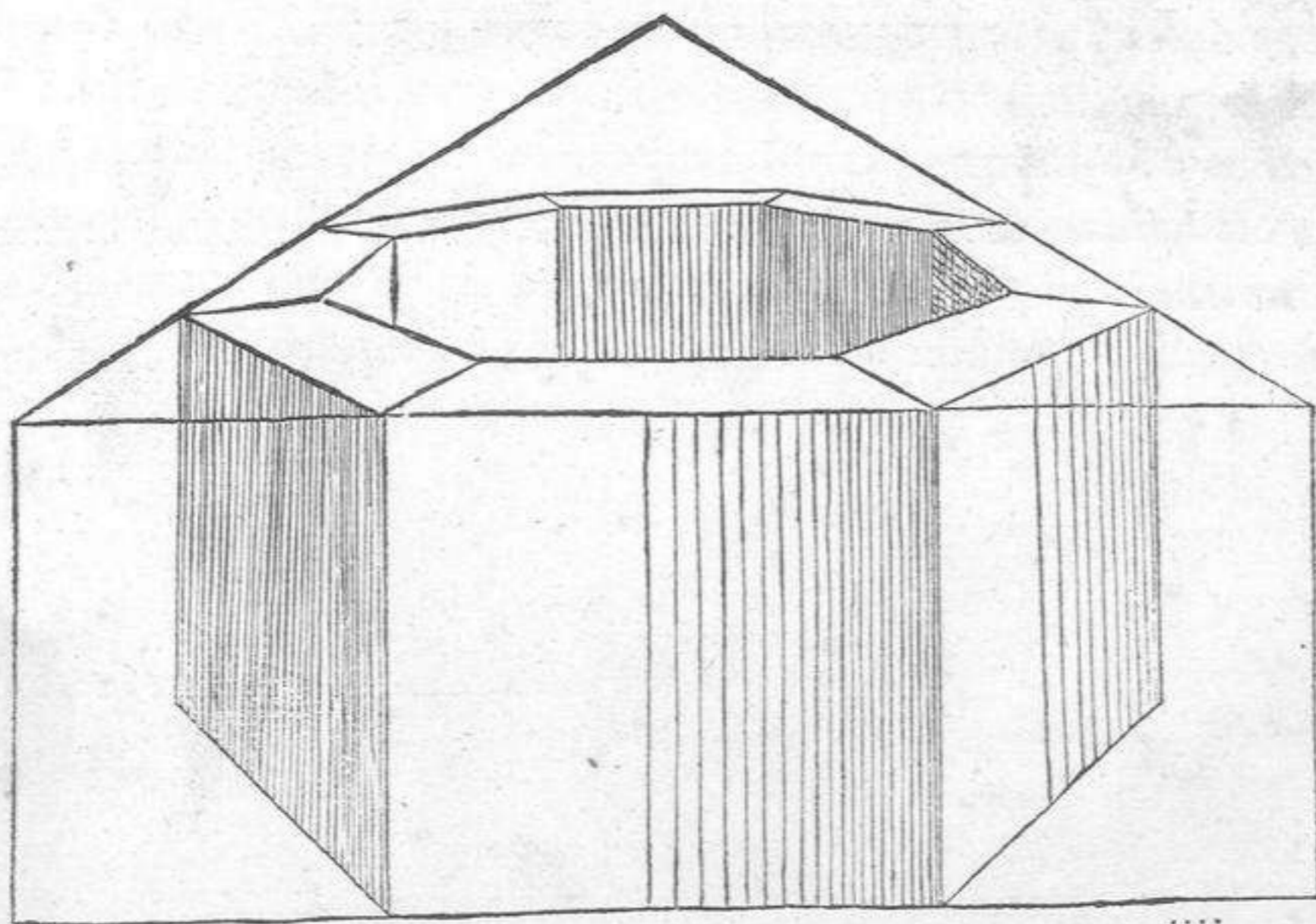

e iiiij



Le tre figure qui auanti dimostrate ogniuna d'esse e cauata dal quadro nel modo qui piu a dietro dimostrato: & tutte tre concorrono ad vno orizonte come e douero, delle qual figure l'huomo se ne seruira, come io dissi, a molte cose, imo chi hauera ben queste familiari, sapra fare qualunque rotondita, & senza esse sapra far poco nelle cose circolari, da queste si potra cauare vno edificio rotōdo solido & spherico, con colonne & senza colonne, & anchora vna scala alimaca. Perche queste mostraran la via di far li gradi in rotondita, et da queste trouarai la via di fargli, perho con la industria tua. Vna ruota in scortio si vede gia formata: in summa, infinite son le cose che da queste si cauaranno, ma che non ti sia graue la fatica, di farle a te ben familiari, per cio che nel voltare degli archi in scortio, come piu auanti dimostraro. Sara assai piu difficile nondimeno tutti nascono da queste, ma se vn nouitio studioso in questa arte, volesse al primo tratto intendere queste come voglioso: io credo bene ch'el restarebbe confuso. ma s'egli sara passato per tutti li gradi qui a dietro dimostrati, si della Geometria come di questa arte, el sara bene d'infelice & obtuso ingegno, se non intendera queste cose, & anco le altre che seguiranno. Queste nel vero son tre superficie, nondimeno cadute le linee perpendicolari da tutti i termini, cosi di dentro come di fuori, sopra i termini delle inferiori, elle faranno vn corpo trasparente, & coperte le linee occulte sara poi vn corpo solido, & tal volta si vorra fare vn corpo basso del quale si vegga il fondo, sara necessario formar dua di queste superficie l'vna sopra l'altra, di quella altezza che hauera da essere il corpo, & occultare quelle parti che non si possono vedere, & cosi sara formato quel corpo basso del quale si vedera il fondo. Ne ti admirare, lettore, s'io scriuo molto talhor sopra vna cosa, per cio che, come da principio io dissi, questa e vna arte che meglio se insegna conferendo presentialemente, che in scritto, & in disegno.



Chascune des figures cy deuant demonstrees est tirée du quarré, par la pratique ia par moy enseignée, & toutes trois tendent a vn mesme orizon. Ce nonobstant l'ouurier s'en pourra seruir en plusieurs & diuers ouurages: & qui aura cesdictes figures familiares comme il appartient, il pourra faire toutes sortes de rotonditez r'accourcissantes: mais qui les ignorera, iamais ne scaura faire grand cas a l'endroit des choses circulaires. D'auantage sur ces mesmes figures l'Architecte pourra construire vn edifice rond, solide, & spherique, avec colonnes, ou sans colonnes, & si en apprendra la voye pour faire vne viz en limasson, ou degrez en rotondité: pourueu toutesfois qu'il y applicque son industrie, car il veoit ia formée vne roue r'accourcissante. Somme, les vtilitez qui se peuuent tirer d'icelles figures, sont merueilleuses & infinies, mesmement quand le studieux de cest art ne fuyt la peine de l'estude pour se les rendre vsitées & familiares. Mais la doctrine pour faire les arches ou voultures en r'accourcissement, est encores plus difficile. Ce nonobstant i'en donneray les moyens cy apres, qui ne serót gueres malaysez a ceulx qui entendront lesdictes figures, car ilz viennent de ceste vraye source. Neantmoins si quelques nouices ou apprentiz en cest art vouloient de plaine arriuee entendre tous les preceptes que ie donne, comme il est a presupposer que plusieurs le desirerót: mon opinion est qu'ilz se trouueroiét assez loing de leurs pées: mais quand ilz auront passé tous les destroitcz que i'ay cy deuant enseignez tant en Geometrie que Perspective, ie les iugeroye de bien gros & sterile entendement, s'ilz n'entendent les trois figures dernieres, & encores celles qui viendront cy apres: car a la verité ces trois formes dont ie parle, ne sont sinon trois superficies: mais quand on a tiré les lignes perpédiculaires de toutes les limites ou elles sont croysées tant au dedans come au dehors, & que lon les a conduictes iusques sur les termes ou arrestz des inferieures, elles viennent a former vn corps transparent. Puis quand les lignes occultes sont couuertes du relief necessaire, c'est vn corps solide. S'il aduenoit donc quelque fois qu'un artiste voulust faire vn corps si bas que le fond se peust veoir, il faudroit qu'il formast deux de ces superficies l'une sur l'autre, & leur dónast autant de hauteur qu'auroit le corps: & apres couurist les parties qui ne sont subiectes a la veue. Ce faisant, ilz formeront le corps si bas que le fondz s'en pourroit bien veoir.

Ne vous esmerueillez lecteurs, si i'escris beaucoup d'une matiere. la raison certes qui me meut, est que cest art se peult mieulx enseigner en conferant l'un avec l'autre, qu'il ne fait par desseing & par escripture, comme cy dessus vous ay dict.



Second liure de Perspective

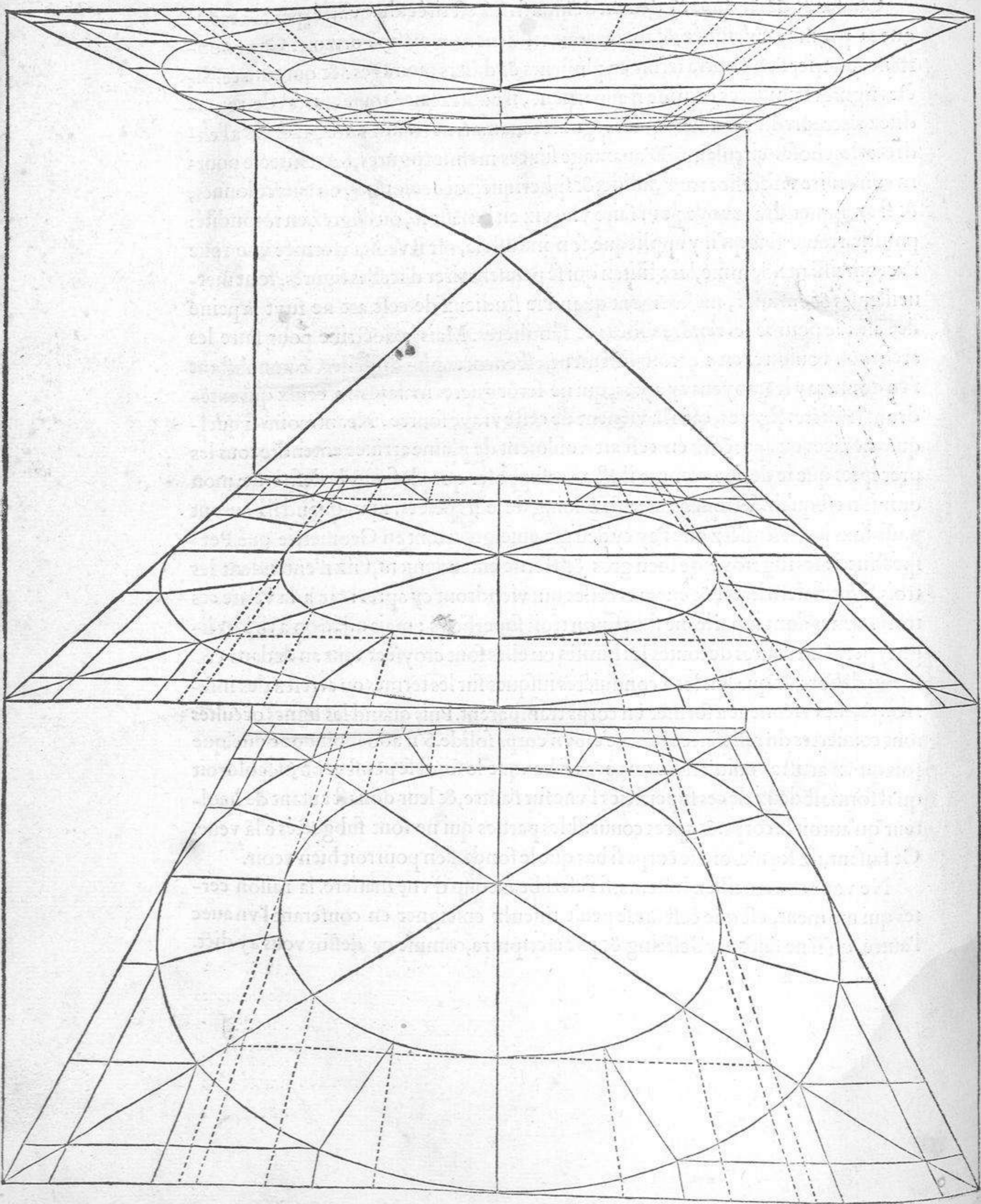



210 La maggior parte de i fiumi impetuosi che discendono da monti, giunti nelle pianure tal volta mutando alueo, quãto terreno tolgono ad vn vicino, tãto ne donano a l'altro. cosi fa la prospettiva nelle cose angolari: che quãto di quello angolo si perde dal cãto della veduta de riguardãti, tanto ne accresse dal altro di fuori. la qual cosa se dimostra nella presente figura qui apresso. Nota dõche bene, lettore, ch'el quadro perfetto di mezzo rappresenta la grossezza di vna colõna quadra, & quella parte minore chel circonda di nota la grossezza, & il sporto si della base come del capitello, la figura sotto questa e la base: & quella di sopra, il capitello. il modo di far scortiare le dette cose sara questo. Prima farai la colonna in faccia senza grossezza, et li formarai la base & il capitello, facendo li suoi sporti equali, tanto dalla destra, quanto dalla sinistra parte: & tutto questo sara de linee occulte cioe di punti: come dimostra la figura. dipoi tirato a l'orizzonte quel lato della colonna che s'ha da vedere: & trouato quanto deue esser grossa quella parte che scortia, come al suo loco ne parlero. Poi trouato il fondo di essa colonna, sian tirate da angolo ad angolo le linee diagonali che sian occulte, & da l'angolo della base, per che di quella parlo hora, chi e verso la veduta, sia tirata vna linea a l'orizzõte, la quale si stenda tãto piu basso che tochi quella linea diagonale che e nel fondo della colonna: li sara il termine quanto perda quel angolo, cosi dal detto angolo che minuisce, a l'altro che cresce: sia tirata vna linea piana la quale sara al quãto piu bassa chel fondo della colõna, come e il douero. eco si la proiectione della base dimostra quanto si stende su per il piano, & quanto si scurta vn angolo, e quanto cresce l'altro, dipoi dalla linea superiore della base al lato verso la veduta sia tirata vna linea a l'orizzõte, & cosi dal angolo di sotto che perde sia tirata vna linea a l'orizzonte, & doue quella segara la linea diagonale del fondo della colõna, li sara il termine del altro angolo: come si vede espreso nella figura qui auanti. & quello ch'io dico della base, s'intende del capitello.

La propre nature d'une grande partie des fleuves impetueux descendans aual des montaignes, est quand ilz sont en la cãpaigne, qu'ilz sortent aucunes fois de leurs canaulx, & changent leurs cours ordinaires. Quoy faisant s'ilz rauissent la terre de quelques voyfins, autãt en redõnẽt ilz a d'autres. Tout ainsi, sans point de doute, fait ceste nostre perspective a l'endroit des choses angulaires: car autãt cõme perd vn angle interieur soubz la veue des regardans, autant regaigne vn autre exterieur en se monstrant plus grand qu'il n'est. Chose que demonstre assez euidentement la figure prochaine suyuate: en laquelle est a noter lecteurs, que le quarrẽ parfait du meillieu represente la grosseur d'une colõne quarrẽe, & la moindre partie qui l'environne, est la grosseur ou faillye tant de la base q̃ du chapiteau. La figure estant au deffoubz, est faicte pour la base: & celle de dessus, pour le chapiteau. Le moyen dõc de les figurer en raccourcissement, sera tel. Premièrement vous ferez la colonne de frõt sans espoyffeur, puis formerez la base, & le chapiteau, faisant leurs faillyes egales autãt de la part droicte que de la gaulche: & le tout merquerez de lignes occultes, c'est adire de poinctz, ainsi que mon pourtraict le monstre. Cela faict, tirerez a l'orizon le costẽ de la colonne, qui doit estre en pleine veue: & quand aurez trouuẽ cõbien doit estre grosse la partie qui se raccourcit, (suyuant la pratique laquelle ie mecteray en lieu cõmode cy apres) aussi quãd vous aurez congneu quel doit estre le vray fondz de la colonne, conduysez des lignes diagonales occultes depuis vn angle iusques a l'autre, & depuis l'angle de la base de quoy ie parle maintenant,



c'est scauoir celuy qui est deuers la veue, tirez vne ligne droict a l'orizon, & la faictes estendre si bas qu'elle vienne a toucher la ligne diagonale deriuant du fondz de la colonne, & la sera le terme qui se pourra perdre soubz la veue. Lors de l'angle diminuât iusques a celuy qui augmête, soit tirée vne ligne plaine vn peu plus basse que le fondz de la colonne: ce faisant le pourçect, ou faillye de la base, demonstrera cōbien elle se deura estēdre sur la ligne plaine: & par mesme moyen cōbien l'vn des angles se raccourcira, donnant augmentation a l'autre. Consequemment tirez depuis la ligne superieure de la base du costé qui est en plaine veue, vne ligne adressante a l'orizon. Et en semblable de l'angle diminuât vne autre ligne vers le dict orizon: & ou ceste ligne incisera la diagonale prouenāt du fondz de la colonne, la sera le terme de l'autre angle: comme il se peut veoir par expres en la figure presente. Et ce que ie dy de la base, se doit semblablement entēdre du chapiteau.

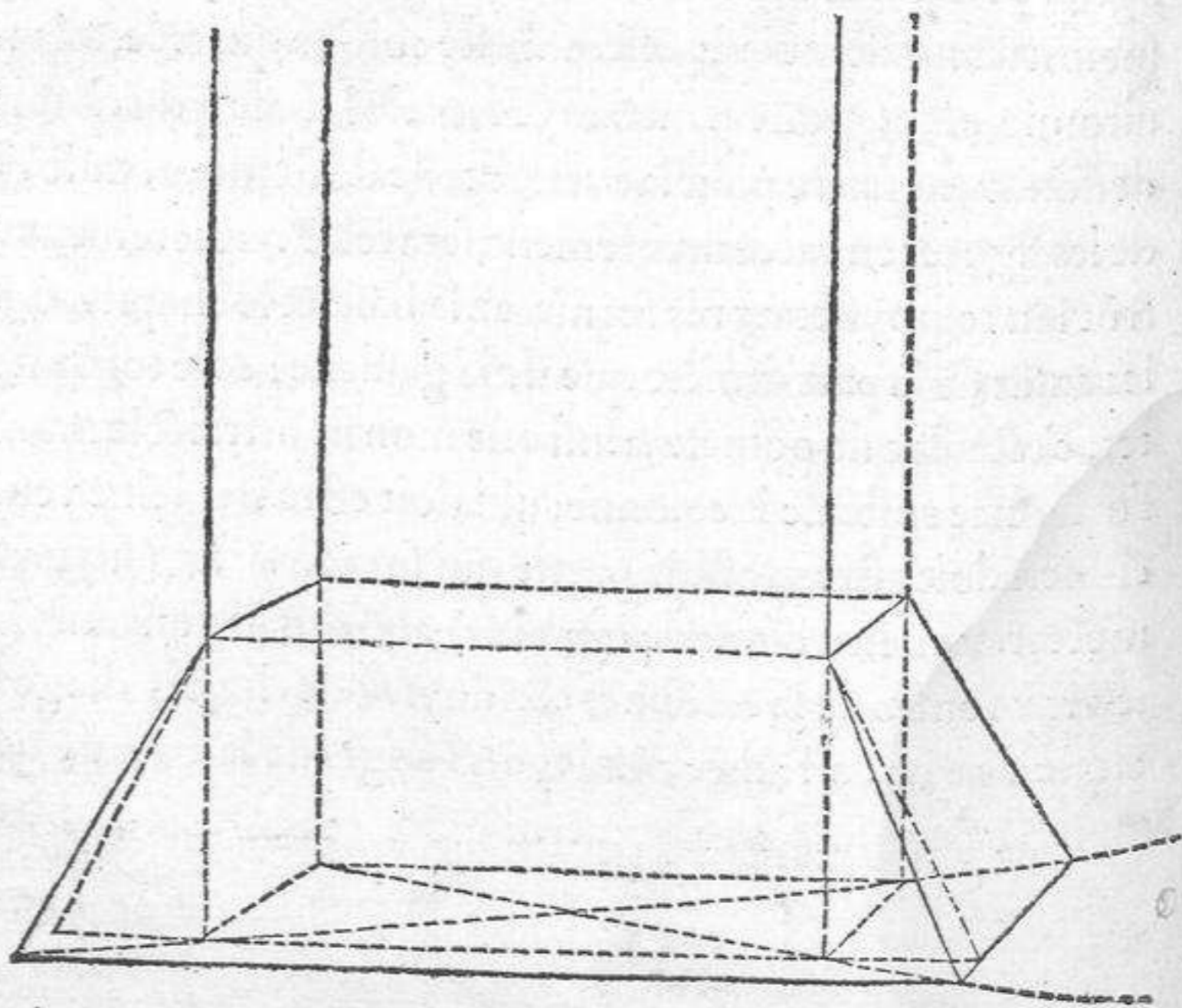
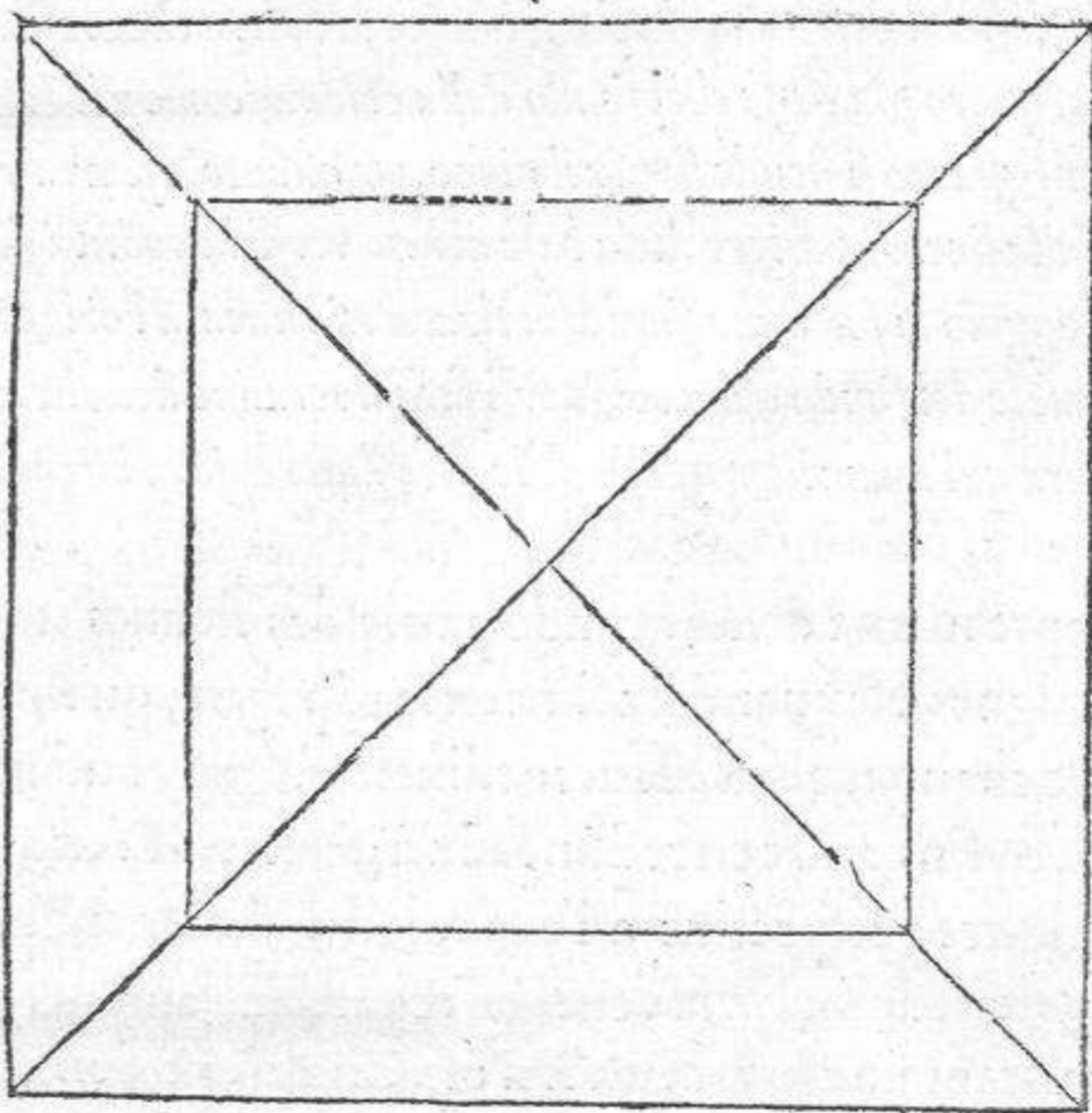
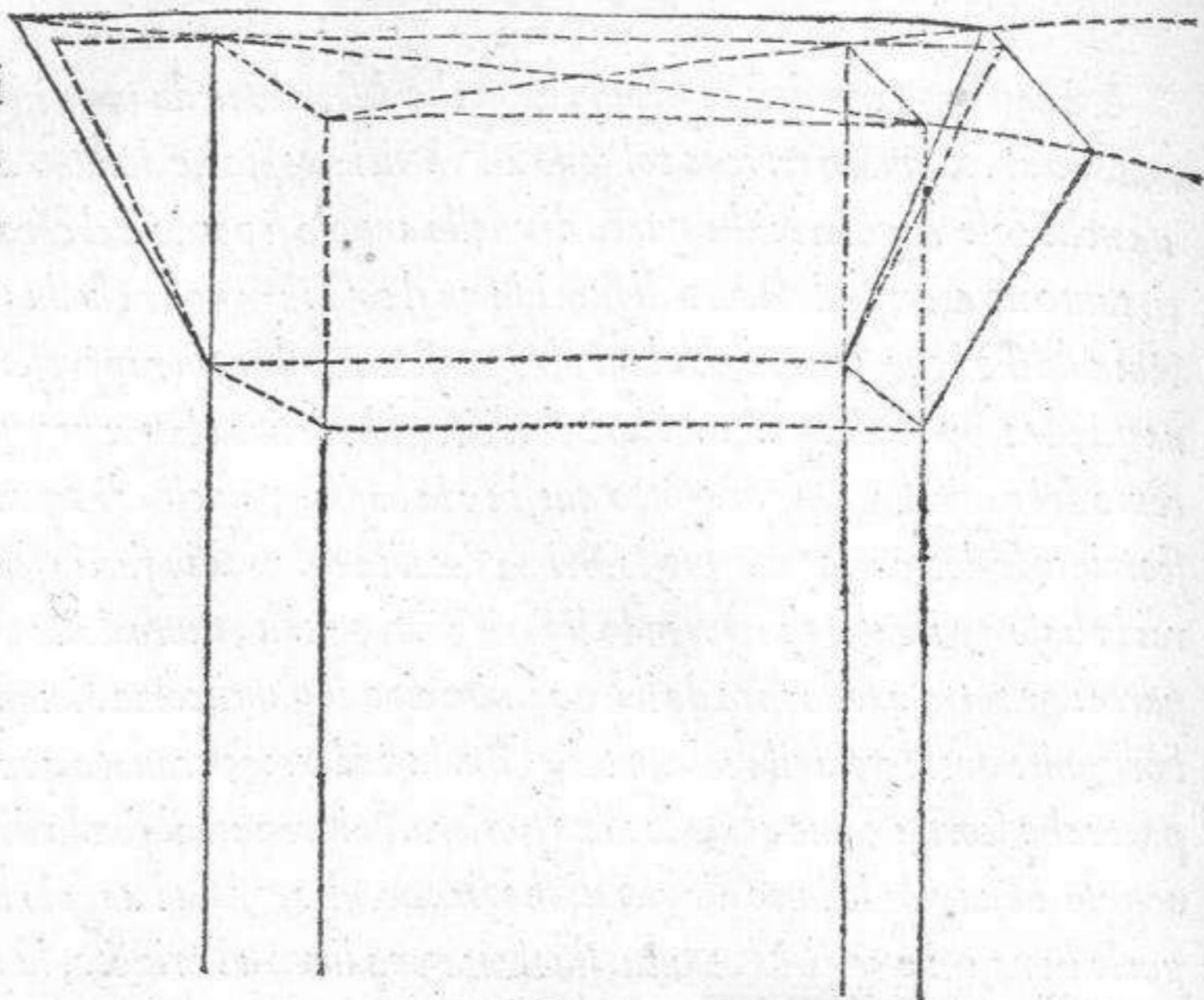



Le tre figure qui apresso son le medesime passate, ma quelle senza mēbri & ignude, & queste con tutti li suoi membri & ornate, Hora per che nelle passate non ho dimostrato come si debbono formare li membri, che nel vero saria stata cosa molto confusa, & perche anchora e molto difficile a mettere in iscritto, ho voluto solamente dimostrare li primi termini: acio se imprima-no bene nel intelletto, & apresso ho voluto dimostrare le presenti figure, come riescono a l'occhio, accio si veggia lo effetto che fanno, ma piu auanti per essere, come ho detto, cosa ben difficile, io ne formaro vn'altra con tuti li suoi membri de linee occulte, dando dipoi lo modo, quanto per me si potra, di trouare li termini de i detti membri ad vno per vno, perche tutti cresseno al quanto, ma in questo mezzo e da considerer bene questi corniciamēti della base & del capitello, & come minuiscono & cresseno. Poi mandargli bene alla memoria acioche nella seguente lettione, l'huomo sia bene instrutto della cosa la qual vorra fare, perche nel vero, la theorica sta nel intelletto, ma la pratica cōsiste nelle mani, & per cio lo intēdentissimo Leonardo Vinci: non si contentaua mai di cosa chei facesse, & pochissime opere condusse a perfettione, & diceua so- uente la causa esser questa: che la sua mano non poteua giungere allo intelletto. Et inquanto a me, se io facessi come lui: non hauerei giamai mandato fuori cosa alcuna delle mie, ne manderei a l'auenire, per cio che, adire il vero, cosa ch'io faccia, o ch'io scriua non mi cōtēta, ma, come dissi nel principio del mio quarto libro per me mandato fuori, quel piccol talento che alla bonta di Dio piacque donarmi io l'ho voluto, & voglio piu presto essercitare: che lassarlo marcire sotto il terreno senza alcun fruto. Che se io non giouaro alli curiosi di saper cose assai, & di toccare lo fondo di ogni cosa: giouaro almeno a quelli che san nulla o pocco, che questa fu sempre la mia intentione.

Les trois figures suyuanes sont les mesmes desia passées, mais les vnes sont nues & sans membres, & celles cy sont reuestues & ornées. Pource donc qu'en la description des precedentes ie n'ay demonstré par quelle pratique ces membrures se doyuent former, ne voulant rendre la chose confuse oultre le deuoir, d'autant qu'elle est de soy mesme vn petit obscure & malaysée a rediger par escript, i'ay voulu en la figure cy apres seulement demonstrer les premiers termes, a ce qu'ilz se puissent mieulx imprimer en la memoire, puis ma semblé raisonnable de repaindre encores vne foys cesdictes figures & les reuestir, pour monstrier comment elles se presentent a la veue, & l'effect qu'elles peuuent faire. Toutesfois i'en formeray encores cy apres vne autre de lignes fermes & occultes, garnyes de toutes les membrures, & quant & quant dōneray le meilleur moyen de quoy ie me pourray aduifer, pour trouuer l'vn apres lautre, les termes ou limites d'icelles membrures a raison que toutes viennent a receuoir quelque augmentation. Si est ce qu'il faudra diligemment considerer combien les cornices de la base & du chapiteau deuront diminuer & accroistre, & le bien retenir en son esprit, afin que le studieux soit instruiēt des choses qu'il deura faire, quand il l'ira les chapitres ensuyuās: car, a la verité, la Theorique est le propre de la pēsée, mais la pratique s'exerce par les mains: & cela estoit la seule cause pourquoy Leonard de Vinci, peintre singulier entre les autres, ne se contētoit iamais d'ouurage qu'il peust faire, & n'en menoit que peu ou point iusques a totale perfection, & en rendoit telle raison que c'estoit a cause que sa main ne pouoit atteinre a la cōception de son entendemēt. De ma part si i'eusse voulu faire comme luy, iamais chose venant de moy n'eust esté mise en euiden-



ce, pource que mon  
 labeur ne me satisfait  
 en aucune ma-  
 niere, & cōme i'ay  
 dict au commence-  
 ment de mon qua-  
 triesme ia par moy  
 mis en lumiere, i'ay  
 mieulx aymé grati-  
 fier au mōde du pe-  
 tit talent q̄ la bonté  
 de dieu ma presté,  
 que le laisser moyrir  
 en terre, sans qu'il  
 portast quelq̄ prof-  
 ficit: & si bien ie ne  
 contente iusques au  
 dernier poīct ceulx  
 qui se delectent de  
 voir plusieurs cho-  
 ses, & veulent pene-  
 trer iusq̄s au p̄fond  
 des sciences, pour  
 le moins ie pourray  
 dōner aucū secours  
 a ceulx qui n'enten-  
 dēt que peu ou rien  
 en ceste Architectu-  
 re, car mon intétion  
 ne fut iamais autre,

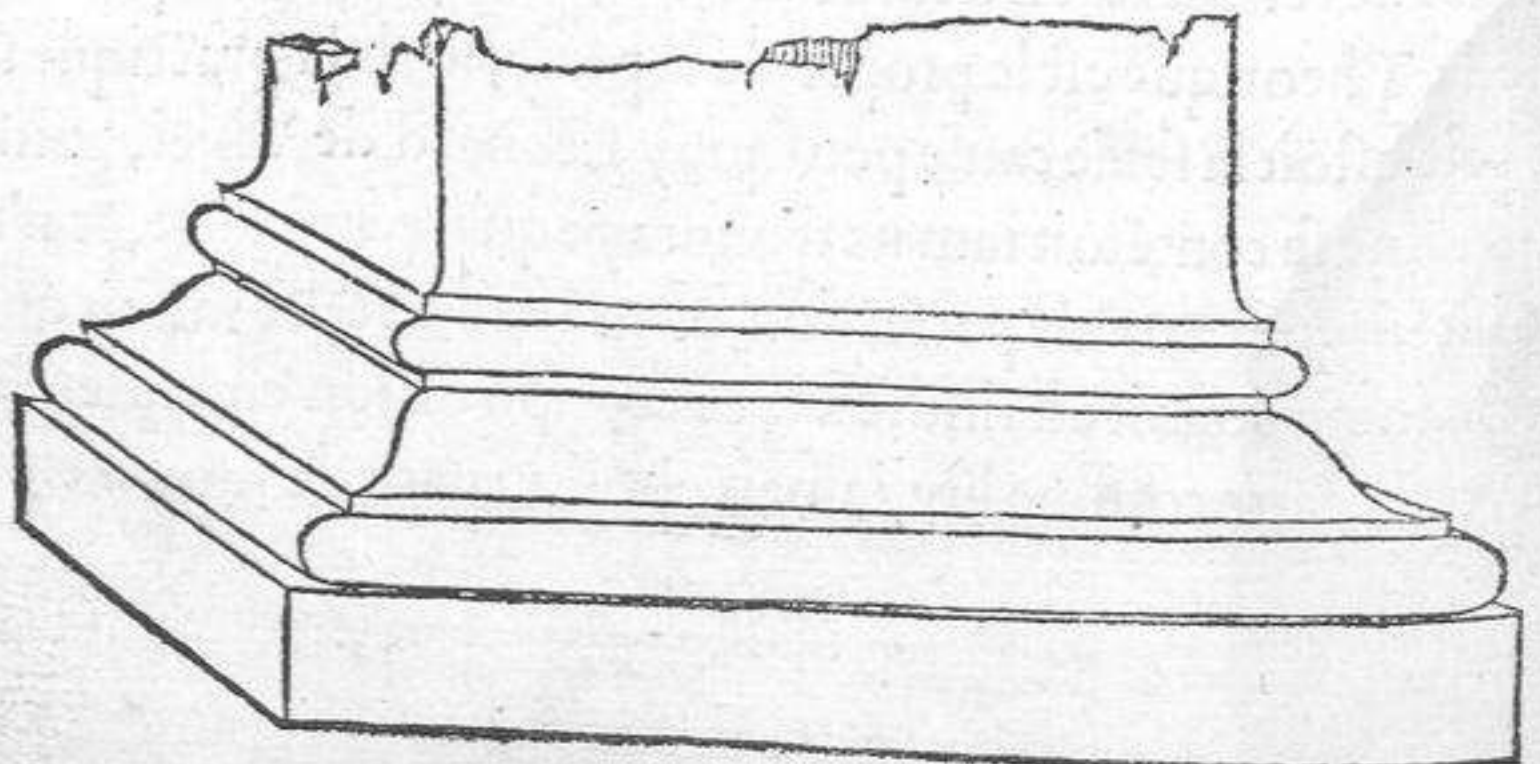
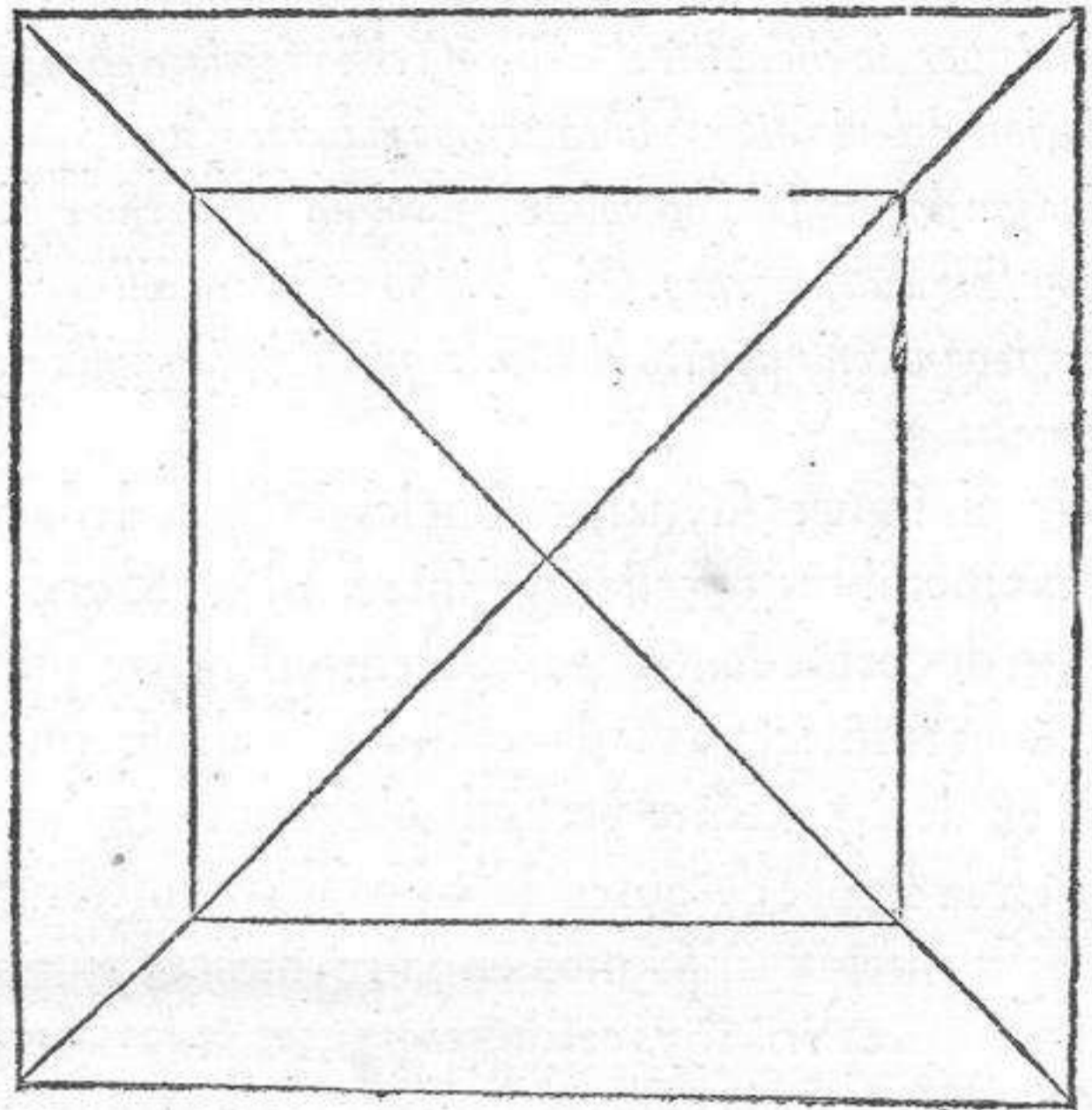
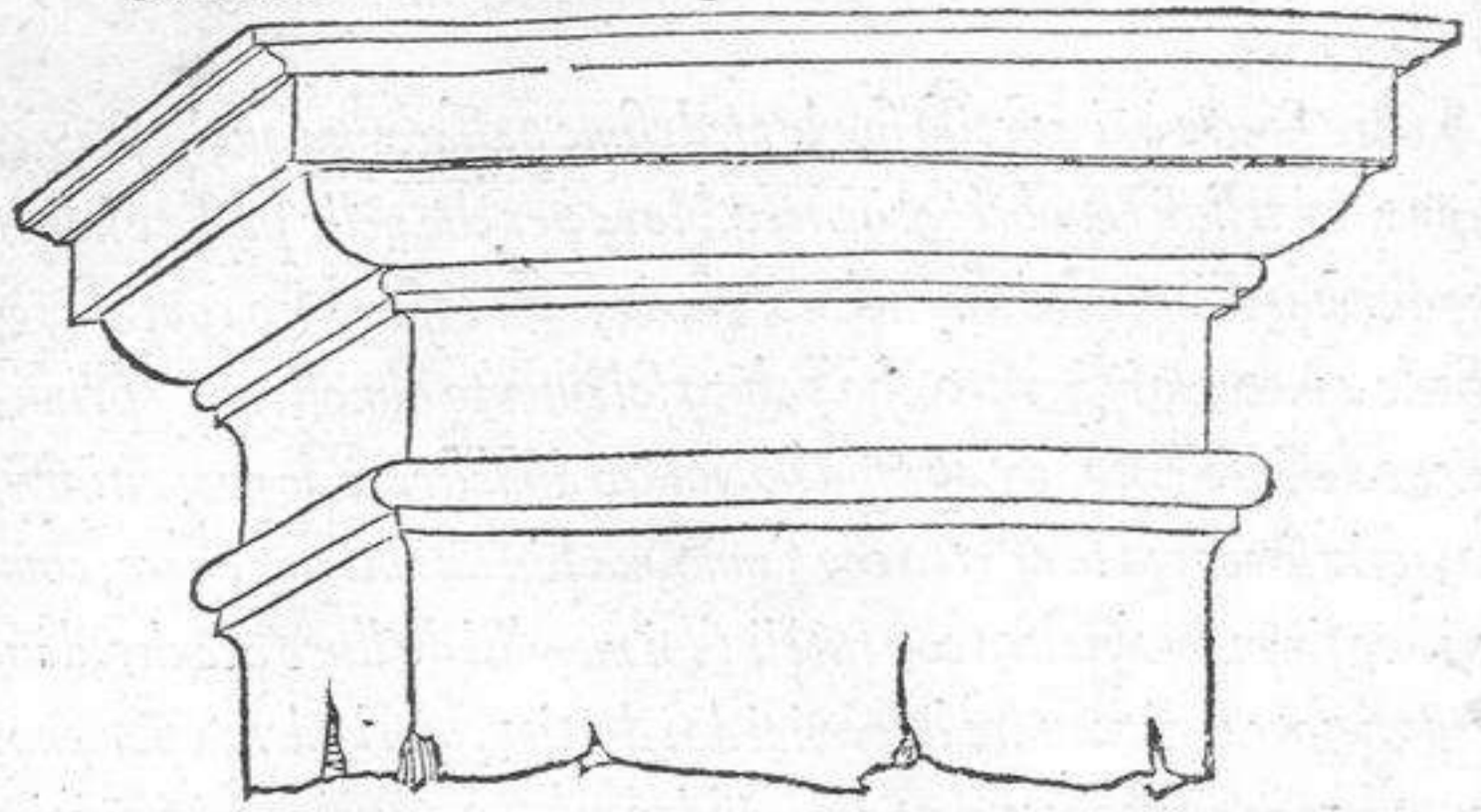



Per che come ho detto piu a dietro parlando di queste proiecture in perspettiua el e molto difficile a trouare il termine di tutti li mēbri per causa del acrescimento suo. si a mirargli di sopra come di sotto in su: io non ho voluto temere la fatica di farne vn'altra figura per essere meglio inteso, & formarla con tutti li suoi mēbri. Nella passata carta penultima a questa, ho dato il modo di trouare li termini degli angoli senza li mēbri: hora daro la via di trouare lo acrescimento di tutti li detti membri. Primieramente si formara la presēte base con tutti i sua mēbri con le sue giuste proiecture come ella fusse in faccia, & sian tutte linee occulte, dipoi, come prima ho dimostrato, sian trouati li sui perdimēti & acrescimenti, la onde la linea piana sotto essa base verra piu abasso, quanto guadagna del suo fondo: sian dagli angoli del plinto: o zoco che dir vogliamo, leuate dua linee alquāto piu alte del primo plinto: dipoi dalli detti angoli del primo sian tirate dua linee a l'orizonte, lequali tochino le dua linee leuate del plinto piu basso, & li saran li termini del plinto alquanto maggiore che sian terminati di linee ferme, & apresso dal āgolo del plinto verso la veduta sia menata vna linea al superiore termino della base sopra laquale si terminaran tutti li mēbri in questo modo: dal orizonte a tutti li angoli de i mēbri della base fatta de linee occulte sian tirate linee che tochino la detta linea che si parte dal angolo del plintho maggiore: & giugne illa superiore linea della prima base. doue adonca le linee orizontali tocherāno essa linea, li saran li termini di tutti i mēbri, li quali saran tutti acresciuti alquāto, cosi formati tutti li mēbri su l'angolo verso la veduta, sian tirati tutti a l'orizonte, & formato l'altro angolo, come apare nella detta base, & il medesimo si fara del angolo che cresce. et quel chio dico della base, se intēde della cornice, ma auertissi bene lettore, che tutte le linee a piōbo se hanno ad intersecare con le sopra dette linee orizōtali, come dimostra la figura dalla quale se imparara piu che dalla scrittura per essere cosa difficile ascriuere, ne si deue perho stancar l'huomo se ne i primi studii non potra cōprendere questa lettione, percioche praticandola piu volte la trouara, questa cornice seruira a tutti li angoli piu alti & piu bassi tirando sempre le cose a l'orizonte: anchora che fossino di altri membri variati.

Pource cōme i'ay dict cy deuant au traicté des faillyes en perspectiue, il y a grosses difficultez a trouer les limites de toutes mēbrures a raison de leur accroissement si lon les doit voir par dessus, ou de hault en bas, ie ne veuil plaindre ma peine a faire de rechief vn autre pourtraict, & le former avec toutes ses membrures, afin d'estre mieulx entēdu. Au penultime feuillet precedēt cestuy cy, i'ay dōné les moyēs de trouer les termes des angles sur icelles membrures, mais maintenāt i'enseigneray la voye pour peruenir a leur accroissement. En premier lieu doncques la base se formera avec tous ses iustes mēbres & faillyes comme si elle estoit de front, mais toutes ses lignes seront effaceables & occultes. Apres il faudra chercher ses diminutiōs & augmētatiōs, ainsi q' i'ay dict cy dessus: & ou la ligne viendra plus bas q' ladicte base ou pedestal, & qu'elle gaignera du fondz, soient leuées des angles du plinthe, q' nous disons cōmunemēt embasse, deux lignes vn peu pl' haultes q' le p̄mier plinthe, & pareillemēt des angles d'icelluy p̄mier soiēt tirées deux lignes a l'orizon, lesq̄lles touchēt aux deux qui aurōt estē leuées du plinthe plus bas: & la se trouerōt les limites du plinthe qui deura estre vn peu plus grād, lequel faudra terminer de lignes fermes & solides. Cela faict tirez vne ligne depuis l'āgle du plinthe du costé plus visible, iusques au terme superieur de la base, sur lequel toutes les mēbrures terminerōt: & par semblable soit de l'orizon droict a tous les angles des mēbrures d'icelle base pourtraicte de lignes occultes, tiré des lignes touchantes a celle qui part de l'angle du plinthe maieur, & arriue a la ligne superieure de la base premiere. Adōc ou les orizōtales viendront a récontrer ceste la, ce seront les termes de toutes les membrures qui rece-



uront  
augmen-  
tation. Par  
ainsi quãd  
toutes ces mē  
brures auront esté  
formées sur l'angle respō  
dãt a la veue, il les faudra tou  
tes tirer vers l'orizon, & for  
mer l'autre angle comme la  
dicte base le demonstre, puis  
en soit fait tout autãt de l'an  
gle qui augmēte: & ce que ie  
dy de la base, s'entende aussi  
pour la cornice, mais il fault  
aduiser a ce que toutes les li  
gnes a plomb viēnēt a croy  
ser sur les orizōtales ainsi que  
merque la figure: de laquelle,  
a mon iugement, lon apprē  
dra plus que de l'escripture,  
pour ce qu'elle est difficile a  
entēdre. Ce neantmoins il ne  
fault que le studieux se des  
courage si des sa premiere le  
cture il ne peult cōcevoir l'in  
telligence de cecy, ains doit  
esperer qu'en la practiquant  
souventesfois, il trouuera ce  
qu'il desire. Ceste cornice ser  
uira pour tous angles qui se  
ront ou plus haultz ou plus  
bas, encores qu'ilz feussēt des  
guysez par autres mēbrures,  
pourueu q̄ lon tire tousiours  
les lignes a l'orizon.

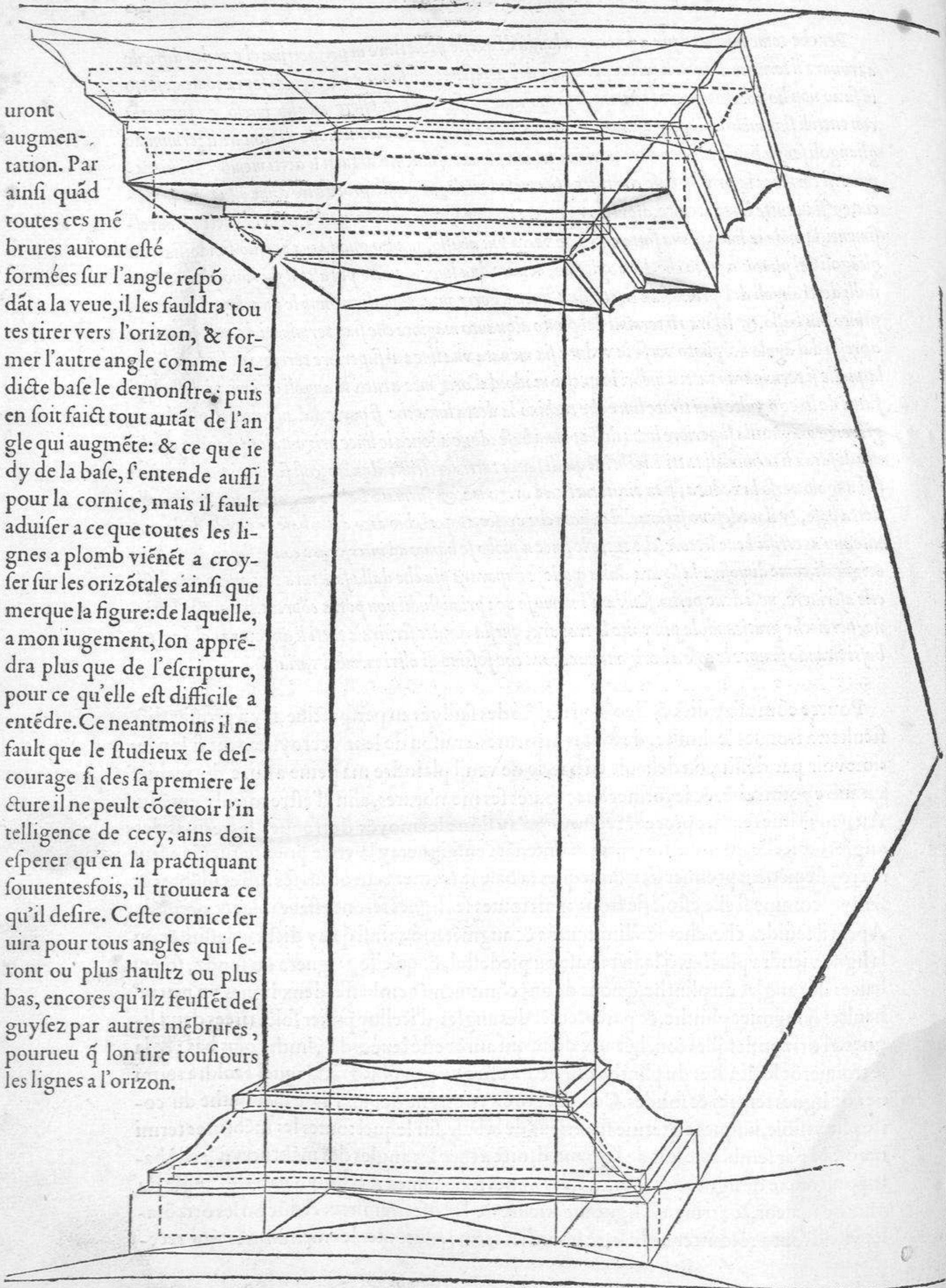



Diuerse vie ci sonno a collocare le colonne sopra vn piano l'vna doppo l'altra: per far porticali archi, o altre cose simili. Ma questa sara la piu facile, primieramente si fara vn piano di buona quantita di quadri, come nel principio ho dimostrato, a quella distãtia che a l'huomo parera meglio imaginandosi, essempio gratia, vn di quei quadri dua piedi, & cosi le colonne saran grosse tanto: ben che ne i sua fianchi non saran che vn piede, per essere queste congiunte con li muri dalla destra, & sinistra banda, fra l'vna & l'altra di queste prime colonne sara otto quadri, & cosi tirata a l'orizonte la grossezza d'esse colonne, & alzate quelle a quella altezza che vorra l'huomo: sian terminate, & sopra esse tirato il mezzo circolo, il quale sara partito in tante parti: quanto a l'huomo parera, & quelle sian tirate al suo centro il qual sara nel mezzo della linea superiore fatta di punti sopra esse colonne, l'altro centro da formare la grossezza del sotto arco sara nel mezzo della linea sotto quella, & cosi tutti quei termini dal primo arco si meneranno a l'orizonte, & sara formato lo primo arco, l'altre colonne piu lontane saran medesimamẽte otto quadri l'vna distante dal'altra che faran vn quadro per tutti i lati & il medesimo si fara come delle prime, & cosi delle terze et delle quarte. Qui nõ ho anchora voluto fare li suoi archi in scortio per non ti faticar tãto (lettore) in vna lettione: ma ben lo faro al suo loco. Quelle dua porte quadre dagli lati son coperte vna parte d'esse dalle prime colõne, ma la sua apertura viene ad essere quatro quadri per cio che dal'angolo di vna porta alla colonna son dua piedi, & altro tãto dal'altra banda & cosi la porta occupa quatro quadri. Quei traucelli che son sopra gli archi ben si comprendono assai senza quio mi fatichi adirne in scritto, alle colonne non ho voluto metter le basi: ne i capitelli per non confondere l'huomo, ma nella seguente carta dimostrare il tutto.



Il est plusieurs facons differétes pour colloquer des colonnes l'une apres l'autre sur vn plant & dont lon se peut seruir pour faire berceaux de galeries, arches, ou autres choses semblables, mais celle que ie donneray presentement sera la plus facile de toutes. Premierement vous ferez vn plant qui comprendra vn bon nombre de quarrez selon que i'ay au commencement demonstté, & prendrez la distance que par raison verrez estre conuenable, ymaginant pour exemple que l'vn d'iceulx quarrez porte deux piedz de long, & autant seront grosses voz colonnes, mais leurs flans n'auront qu'vn pied d'espoysseur, pour ce qu'elles seront ioinctes a la muraille tant a dextre comme a fenestre. Entre ces deux premieres colonnes il y aura la distáce de huit quarrez. Lors quand vous aurez tiré leur grosseur a l'orizon, & les aurez haulsées a la haulteur qui vous semblera raisonnable, la feront elles terminées: puis par dessus ferez vn demy cercle que deuiserez en autát de parties qu'il vous viendra a plaisir, & ces diuisions tirerez a leur centre, qui sera droict au meillieu de la ligne superieure faicte de poictz au dessus des colonnes, & l'autre centre pour former la grosseur de la soubzarche sera semblablement au meillieu de la ligne de dessoubz la susdicte. Par ainsi tous les termes du premier arc se cõduiront a l'orizon, & a lors il sera formé. Apres entre les colonnes plus esloignantes il y aura encores depuis l'une iusques a l'autre l'espace de huit quarrez qui feront vn quadrangle de tous costez: & sur icelles se fera comme sur les premieres, & ainsi des tierces & des quartes. Je n'ay, lecteurs, voulu faire en cest endroict le raccourcissement des arches ou voultures, pour ne vous causer trop de difficulté en ce chapitre, mais ie le feray cy apres en lieu plus a propos. Les deux portes quarrées painctes aux costez des premieres colonnes sont en partie obfusquées de l'espoysseur d'icelles colonnes: ce nonobstant leur ouuerture est de quatre piedz en largeur, pour ce que depuis l'angle d'une desdictes portes, iusques a la colonne prochaine, il y a deux piedz d'espace, & tout autant de l'autre part, qui faict que chascune porte contient quatre quarrez en largeur: mais quant aux soliveaux qui sont au dessus des arches, ilz se peuuent assez entendre sans que i'employe autrement le temps a en escrire. Je n'ay aussi voulu reuestir les colonnes de bases, ny de chapiteaux, afin que n'engendrasse confusion en voz memoires, mais au prochain feuillet suyuant ie m'efforceray de satisfaire a tout.



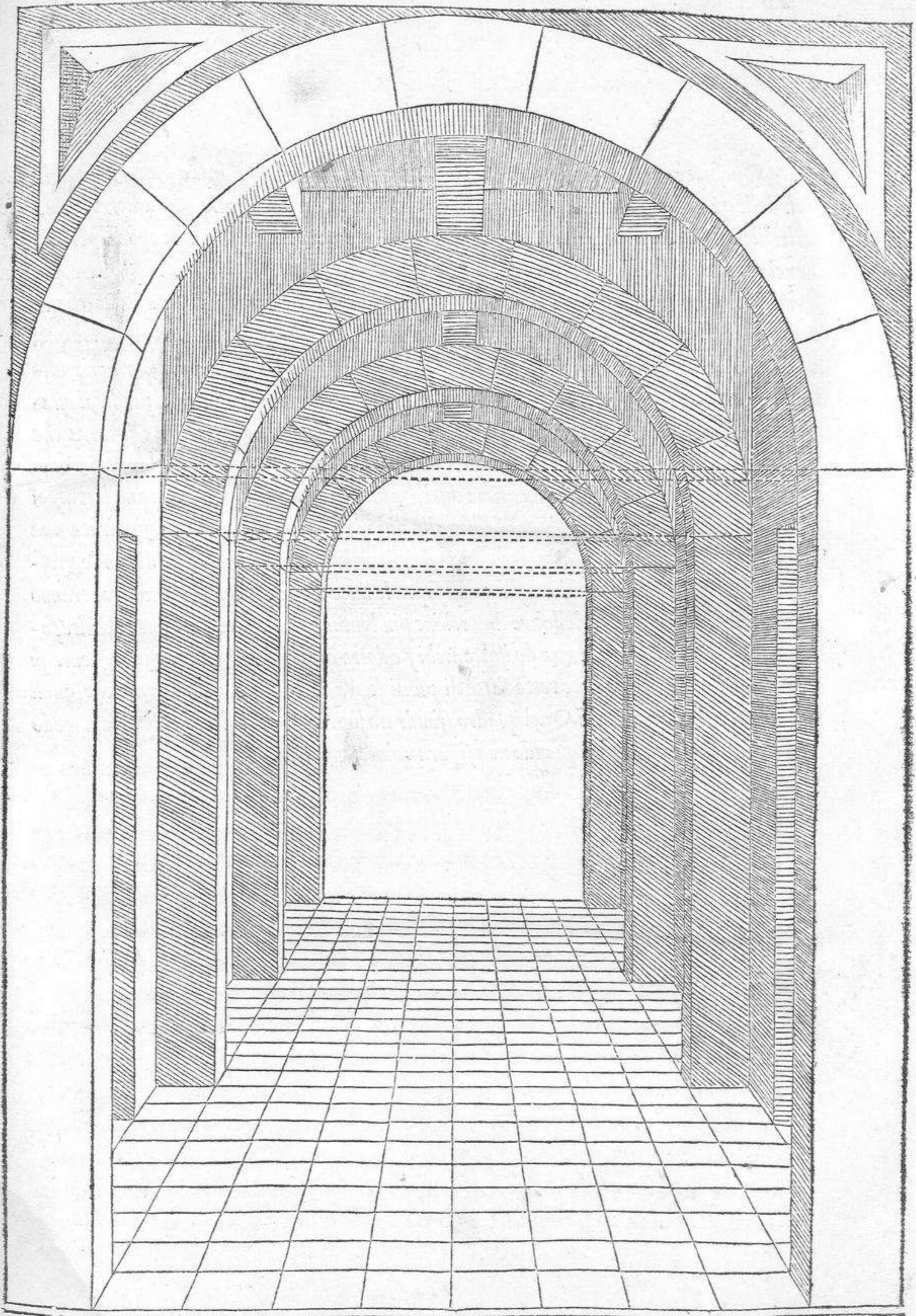



Questi seguenti archi son fatti solamente per accommodargli le sue basi, & capitelli delle qual cose come habbino a minuire, o crescere l'ho dimostrato piu adietro in dua lettioni separatamente, accio l'huomo sia meglio preparato a porle qui in opera, perche, nel vero, se personalmente si potesse conferire: meglio & con piu facilità se insegnarebbe, ma in iscritto, & indissegno alli absenti, & a l'eta futura e ben ragione a dilatarsi piu amplamente: per essere meglio inteso, & accio che li angoli si discernino meglio (cioe quei delle linee occulte da quei de linee ferme) ho fatto la distantia assai curta, & l'orizzonte basso, et ho posto le colonne sopra il piano in vn altro modo: che per via de quadri, il quale e questo: Poste le dua prime colonne sopra la linea piana di che grossezza si vorra che saran solamente le dua linee per colonna, sian tirate quelle a l'orizzote, & apresso sia imaginata la sua distantia, come da prima dissi, & sia posta questa distantia da dua lati dipoi dalla parte di fuori della colonna destra alla distantia della parte sinistra, sia tirata vna linea, & il medesimo sia fatto da l'altro lato. Queste dua linee diagonali daran le grossezze delle prime colonne interfecandosi sopra le linee d'esse colonne, & anco troueranno sopra il piano il termine dellaltre dua colonne piu lontane, come si vede di linee occulte sopra lo piano. Delle grossezze de isottoarchi se detto qui adietro & in questo seguente se dimostra nelle quatro linee rette fatte di punti sopra le colonne, nel mezzo delle quali saran li centri de gliarchi. Quel quadro sfondrato sopra gliarchi si vede espresso il modo da farlo, lo quale seruira quando non si fara volta, o crociera.



Ces arches que voyez fuyuamment figurées, sont seulement faictes pour accommoder aux colonnes leurs bases & leurs chapiteaux. Parcydeuant en deux chapitres distinguez, i'ay donné la maniere de les agrandir & diminuer a celle fin que l'ouurier feust préparé de les meètre en œuure, quand le besoing y escherroit. Ce nonobstant ie veuil bien dire, que si ie les pouoye explicquer de viue voix, ie les rendroye plus faciles & entendibles aux studieus de cest art, que par pourtraict ny escripture. Mais puis qu'il fault que ie me trauaille pour les absens, & ceulx qui viendront apres nous, ie diray que pour faire les angles de lignes occultes faciles a discerner d'avec ceulx qui sont de lignes fermes, i'ay faict la distance assez courte, & l'orizon pareillement bien bas, puis ay posé les colonnes sur le plant par autre voye que celle des quarrez d'ot voycy la pratique: Quand vous aurez getté sur la ligne plaine voz deux premieres colónes de telle grosseur que bon vous semblera, comprenant seulement deux lignes pour chascun siege de colonne, tirez ces lignes deuers leur orizon, puis ymaginez vostre distance comme i'ay tant de fois enseigné, & la merquez des deux costez. Cela faict, tirez de la partie de dehors de la colonne estant a main droicte, vne ligne a la distáce gaulche & autant de l'autre costé. Parainsi les deux lignes diagonales d'oneront la grosseur des colonnes premieres en croysant sur les lignes d'icelles colonnes, & d'auantage feront trouuer sur le plant les termes des autres deux colonnes de derriere, comme vous pouez voir sur le plant signé de lignes occultes. Mais pource qu'en l'article precedent i'ay parlé de la grosseur des soubzarches, ie ne traicteray maintenát en cestuy cy sinon des quatre lignes droictes faictes de pointz a trauers des colónes, au meillieu desquelles se trouueront les centres des arches, & quant au quarré r'enfondré q̄ voyez figuré entre les deux voultures, ie diray cy apres par quel moyen il se doit faire, a raison que lon s'en pourroit bien seruir en quelque bastimēt, quád le deuiseur n'y voudroit aucune voulte ne croyfure.



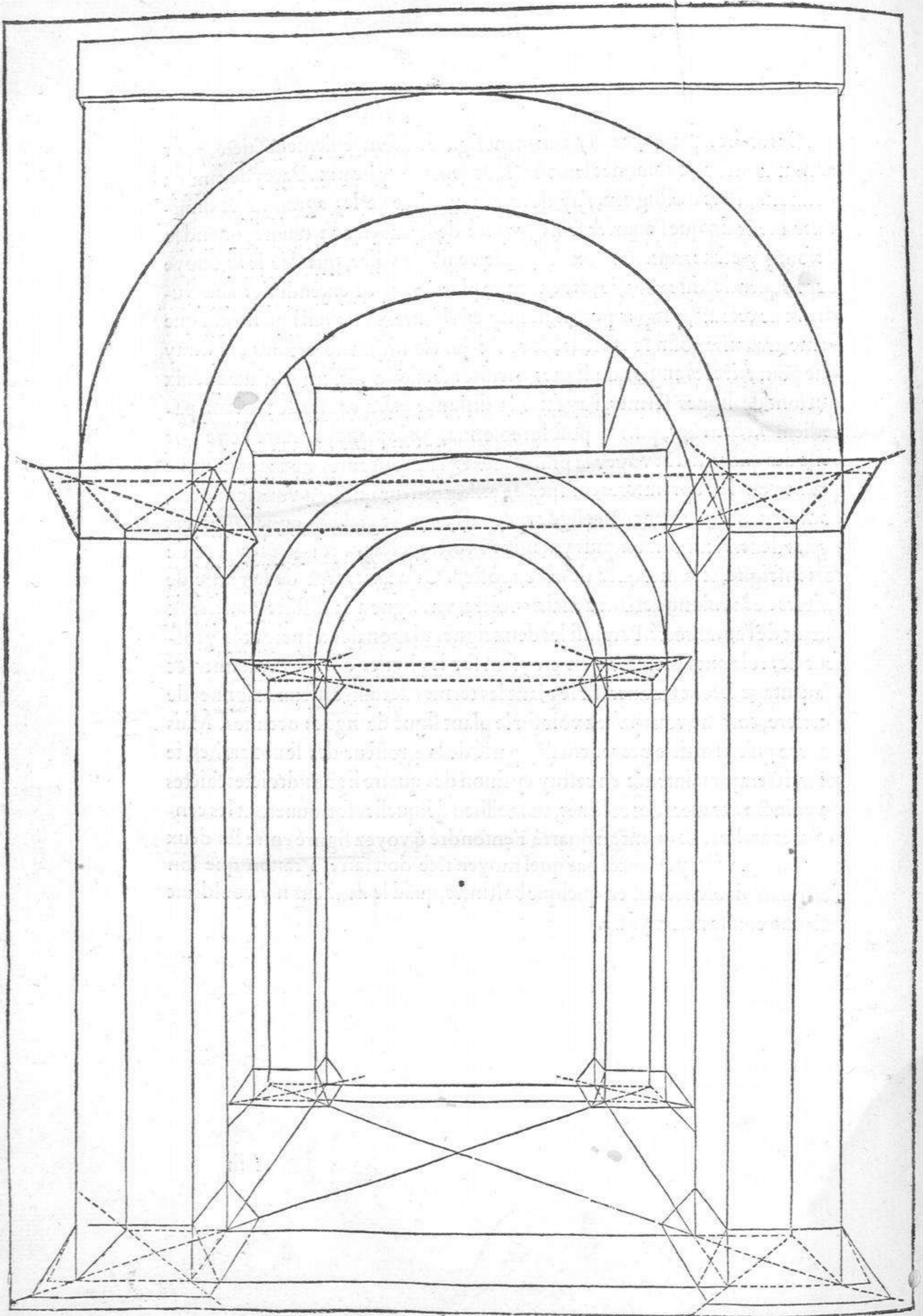



La seguente figura e come la passata, ma vi e di piu li membri delle basi & de i capitelli, per aduertir piu l'huomo come ha da reuscir la cosa quando sara finita et terminata, benche perho l'ho dimostrato piu adietro, nondimeno quando l'huomo hauera queste tal cose familiari: si seruirà molto della prattica, vsando sempre vna discretione & ricordanza delle cose gia impresse nella memoria, perche, nel vero, tenendo questa via che si adomanda la via del piano laqual e la piu breue, molte cose si possono fare di prattica. che s'elle saran fatte con bona discretione & da mano essercitata nel dissegno, faranno sempre l'vfficio suo benissimo, come al presente questo sott'arco, loqual e compartito a quadri & e fatto in questo modo. Dua centri sonno per formare la grossezza di questo arco, sara, essempio gratia, diuiso il sott'arco in otto parti, & sei parti sara lo sfondro del quadro, & dua parti la sua cinta chel circonda, bisognerà medesimamete dal vn cetro a l'altro fare otto parti, ma che diminuiscono, & cosi vna parte piu giu del primo centro stringere il compasso, & formare la cinta superiore, & anco vna parte piu su dal centro inferiore stringere il compasso, & formare l'altra cinta piu basso, & dipoi compartire li quadri duplicando le fascie, & facendoli la sua grossezza quanto si vorrà, laqual grossezza si forma al centro poco piu alto di quel di sotto, & con questa regola si potran fare diuerse forme & compartimenti: sempre perho aiutandosi da vna bona discretione, & perho tutto questo potrà fare l'huomo bene instrutto, operando solamente li primi termini: & il rimanente fare di prattica. Ma mi pare di sentire alcuni rigorosi in tal arte che reprinteranno questa mia licentia: & io gli rispondo che doue io manco l'horo suppliscano, & prouino vn puoco che differentia e da detti a fatti.



La figure suyuant n'est rien autre chose que la passée, mais il y a de superabondant les membrures ou moulures des bases, & des chapiteaux que i'y ay mis expressement, pour tousiours mieulx donner a entendre comment l'oeuvre pourra succeder quand elle sera toute faicte. Si est ce pourtāt que ie l'ay cy deuant demonstree: toutesfois tant plus aura l'Artiste ces choses en vsage, plus se seruira il de la pratique, pourueu qu'il ayt discretion a ce requise, & remembrance des preceptes que ie luy ay par cy deuant escriptz: & a la verité ie veuil bien dire qu'en tenant ceste voye, qui se nomme la reigle du plāt, plus brieue & plus facile que toutes les autres: il pourra faire maintes besongnes par pratique, lesquelles estant conduictes par bon iugement, & de main exercitēe en la pourtraicte, feront tousiours bon & louable effect. Cōme il se peult voir en ceste soubzarche compartie en quadrangles qui se faict en ceste maniere. Pour former la grosseur de c'est arc, il est requis qu'il y ayt deux cētres, & pour en donner bon exemple, soit la soubzarche diuisēe en huyt parties, dont les six soient reseruees pour le quarrē renfondrē, & deux guardēes pour la liziere qui l'environne: apres fauldra semblablement faire huiēt parties depuis l'vn des centres iusques a l'autre, mais qu'elles voyent en diminuant, puis mettre l'vne des poinctes du compas vn peu plus bas que le premier centre, & former de l'autre la liziere superieure: cela faict fauldra monter ledict compas vn petit plus hault ascauoir sur le cētre inferieur, & former l'autre bende plus basse: apres compartir les quarrez, & doubler la liziere, faisant sa grosseur si grande ou si petite que l'Artiste voudra. Ceste grosseur se forme par le centre estant vn peu plus hault que celui de dessoubz. Par ceste reigle se pourront faire diuerses figures & compartimens, pourueu que, comme dict est, l'ouurier vse de bonne discretion, & soit bien instruit en noz doctrines dessus narrēes. Et s'il est ainsi, il pourra faire tous ces ouurages en se seruant seulement des principes, & acheuant le reste par pratique & bonne experience.

Il me semble certainement, lecteurs, que i'entendz murmurer quelques rigoureux en cest art, reprenant la licence q'ie donne aux studieux qui le poursuient, mais pour leur respondre en vn mot, ie les supplie que si ie faulx, ilz veuillent corriger mon erreur, apres qu'ilz auront esprouuē si ie dy vray ou non, & i'espere qu'ilz congnoistront qu'il n'y a grand difference de mon dire a l'effect.



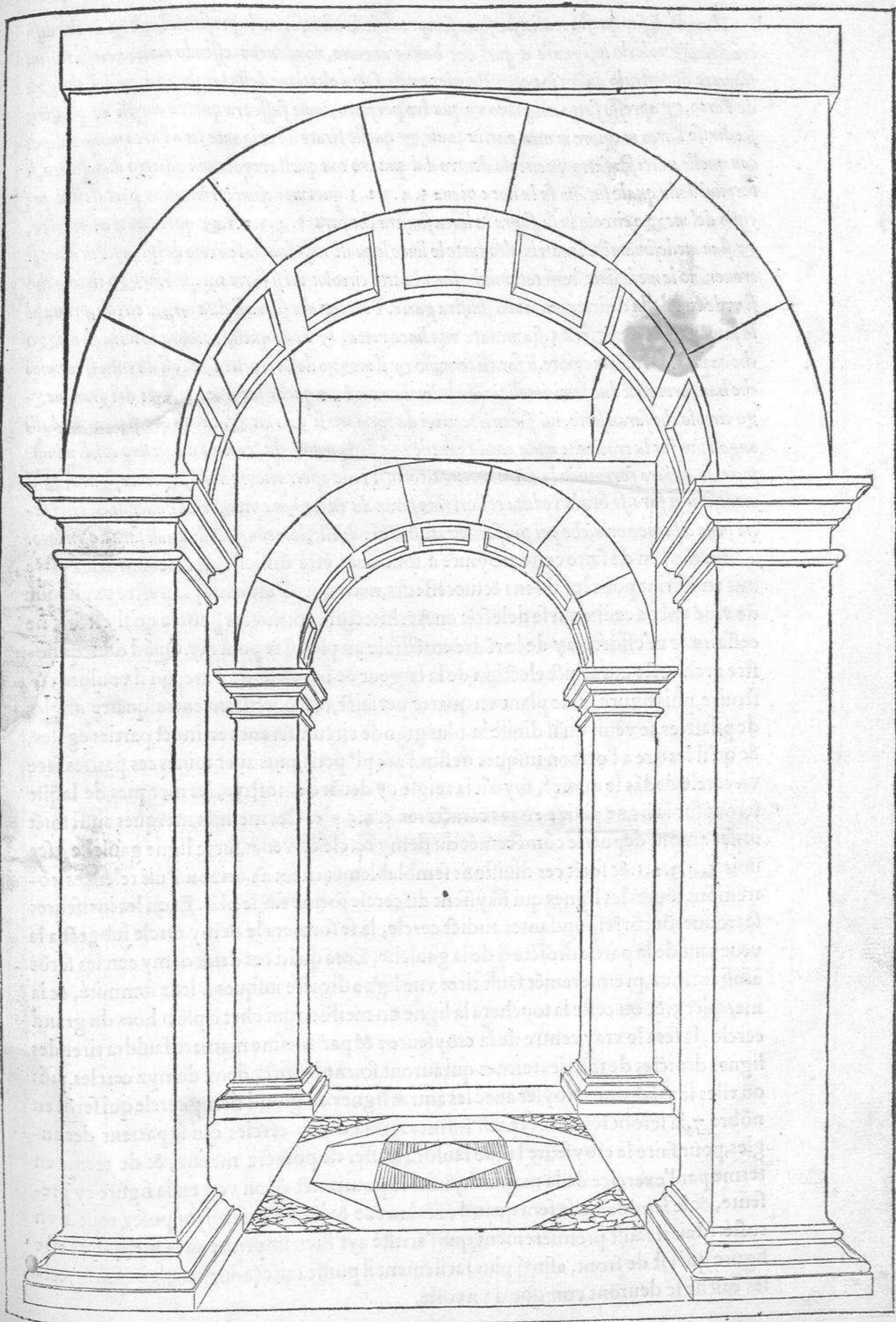



## Second liure de Perspective

*Il modo di far questa crociera è stato sempre difficile ad insegnarlo presential' mète, non che discernuerlo & volerlo insegnare a quei che hanno auenire, nondimeno essendo molto necessario mi sforcerò dimostrarlo quãto io potrò. Primieramète fatta elettione della larghezza, & del' altezza de l' arco, & apresso fatto nel piano vn quadro perfetto, come fusse tra quattro angoli de pilastri: sia diuiso l' arco maggiore in otto parti equali, & quelle tirate a l' orizonte fin a l' arco minore, dipoi con quelle parti sia fatto vn circolo dentro dal quadro con quella regola piu adietro dimostrata, li termini della quale sarãno su la linea piana 5. 4. 3. 2. 1. quei medesimi termini sian portati dal principio del mezzo circolo in su, sopra la linea sinistra che sarà 5. 4. 3. 2. 1. & quei tirati a l' orizonte, & sian medesimamète leuati in alto tutte le linee lequali nascõno dal circolo del piano. Poi doue si trouerãno le medesime iterssecationi che son al detto circolo: iui si formara quel mezzo circolo che si vede cosi dalla destra: come dalla sinistra parte. Formati che saran li dua mezzi circoli, prima al la summita di essi che sarà 5. sia menata vna linea retta, & doue quella tochara la linea di mezzo che cade dal circolo maggiore, li sarà il termino & il mezzo della crociera, et cosi da tutti li termini che han formati li dua semicircoli tirãdo le linee rette: doue quelle segarãno le linee del gran mezzo circolo che saran sette, iui saran li termini da formare li dua mezzi circoli che si parteno dalli angoli per far la crociera: onde con la gentilezza della mano, da termino a termino con li minuti punti se andara formando la detta crociera, come si vede apertamente nella seguente figura, & il medesimo si fara, se ben la veduta et l' orizonte saran da vn lato, ma prima e da hauer questa in faccia bene alla memoria, che poi piu facilmente si faran quelle, la veduta delle quali sarà da vn lato.*

Le moyen de faire ceste croysure a tousiours esté difficile, non seulement a estre mis en escript pour les absens & successeurs, mais qui pl<sup>o</sup> est malaysé a estre explicqué de viue voix a ceulx qui se delectét en Architecture: toutesfois pource qu'il est fort necessaire ie m'efforceray de le rédre entédible au plus q' ie pourray. Quãd doncq's nostre architecte aura fait election de la largeur & haulteur de l' arc, qu'il voudra construire, puis figuré sur le plant vn quarré parfait, raccourcissant entre quatre angles de pilastres, ie veuil qu'il diuise la plus grande circumferance en huit parties egales, & qu'il les tire a l' orizon iusques dessus l' arc pl<sup>o</sup> petit, puis avec toutes ces parties face vn cercle dedãs le quarré, suyuant la reigle cy deuât demõstrée, les merques de laq'lle seront sur la ligne plaine en ces caracteres 5. 4. 3. 2. 1. Ces mesmes merques aussi soiét mises amont depuis le comémét du demy cercle en venât sur la ligne gaulche ascauoir 5. 4. 3. 2. 1. & soiét ces diuisions semblablemèt tirés a l' orizon. Puis releuées cõtre mont toutes les lignes qui nayssent du cercle formé sur le plât. Et ou les inciseures se trouuerõt correspondantes audict cercle, la se formera le demy cercle subgect a la veue tant de la partie droicte q' de la gaulche. Lors quãd ces deux demy cercles serõt ainsi formez, premieremèt fault tirer vne ligne droicte iusques a leur sommité, & la merquer 5. & ou ceste la touchera la ligne du meillieu qui chet a plõb hors du grand cercle, la sera le vray centre de la croysure: & par mesme maniere faudra tirer des lignes droictes de tous les termes qui auront formé lesdictz deux demyz cercles, puis ou elles se viédront acroyser avec les autres lignes du grand demy cercle qui serõt en nõbre 7. la seront les limites pour former iceulx demy cercles qui se partent des angles, pour faire la croysure laq'lle faudra trafter de poinctz menuz, & de terme en terme par l' exercice de la main: suyuant le pourtraict q' lon voit en la figure cy presente, & le semblable se fera quand ores la veue & l' orizon seroient posez tout d'vn costé. Mais il fault premierement que l' artiste ayt bien imprimé en sa memoire ceste figure qui est de front, afin q' plus facilement il puisse faire (aduenant le besoing) celles qui ne se deuront voir que d'vn costé.



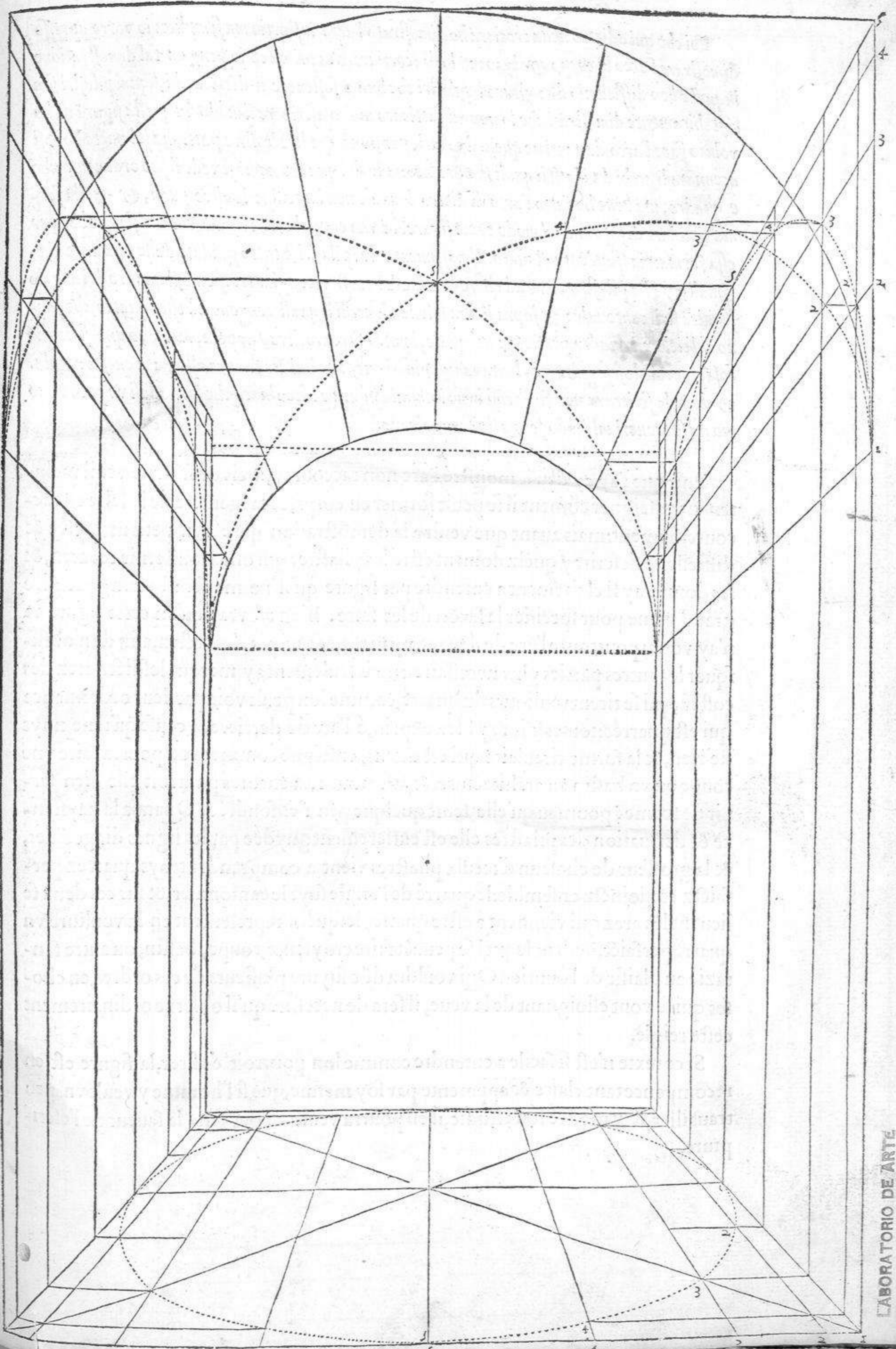



Poi che qui adietro nella crociera ho dimostrato l'arco inscortio ma semplice: io vorro apresso dimostrare l'arco in corpo & il suo modo di scortiare. Ma prima ch'io venga a tal dimostratione laqual e ben difficile:io dimostraro li pilastri che han a sostenere li detti archi,liquai pilastri son costi chiramente dimostrati che io non mi faticaro molto ascriuere il modo. In questa figura nõ ho voluto fare l'arco dauanti ne quelli da i lati, per non impedire le altre parti,ma solamẽte ho costi accennato li archi da i lati: li quali sempre si cauano del quadro,come si vede il suo ordimento:che e quadro,ma bene ho fatto l'arco di dietro loquale non impedisse le altre parti, & quella forma circolare di sopra: da il modo come si farebbe vna cuppola o vn catino,et anco seruirebbe per essa forma:ma sfondrata alquãto. Al nascimento de i pilastri,e tutto guidato dalle dua linee diagonali,& esso pilastro viene ad essere tre quadri perfetti congiunti insieme,il quadro del angolo seguita su il cantonale: & sopra li dua si leuan li archi li quali vengono ad esser quatro,che fanno nel cielo vn quadro perfetto: nel quale si potra fare crociera,cuppola, catino, o qual si voglia cosa,& volẽdosi seguitare in lontananza piu di questi ordini, sia sempre offeruata questa regola. & doue la scrittura non fuisse costi bene intesa:la figura e tãto chiara che faticãdosi vn poco l'huomo da se troueria il modo senza scrittura alcuna.

Puis que i'ay cy deuãt monstré l'arc non raccourcy,mais de front ie veuil maintenant enseigner cõment il se peult former en corps,& la maniere de le faire en raccourcissement:mais auant que venir a la demõstration qui est vn petit malaysée & difficile,ie descriray quelz doiuent estre les pilastres qui ont a sousternir ces arcz,& les donneray si clairement a entendre par figure qu'il ne me sera besoing prendre grand peine pour specifier la facon de les faire. Bien est vray qu'en ceste figure ie n'ay voulu pourtraire l'arc de deuant,ny mesmes ceulx la des costez,afin de n'obfuser les autres parties plus necessaires:mais seulement ay merqué lesdictz arcz des costez,qui se tirent tousiours du quarré,comme lon peult voir par leur ordonnance qui est quarrée:toutesfois i'ay bien exprimé l'arc de derriere, a cause qu'il ne nuyt de rien,& la forme circulaire qui est dessus, enseigne comment on pourra faire vne coupe ou vn bassin en architecture,& avec tout cela encores pourroit elle bien seruir de forme, pourueu qu'elle feust quelque peu r'enfondrée. Quant a la nayffance & deriuation des pilastres elle est entierement guydée par les lignes diagonales,& la grosseur de chascun d'iceulx pilastres vient a comprendre troys quarez parfaictz conioinctz ensemble:le quarré de l'angle suyt le cantonnier,& sur ces deux se lieuent les arcz qui viennent a estre quatre, lesquelz representent en la vulture vn quarré parfaict,dedans lequel se peueẽt faire croyseure,coupe, bassin, ou autre fantazie au plaisir de l'ouurier. Qui vouldra dõc suyure plusieurs de ces ordres, en choses qui se vont esloignant de la veue, il sera de necessité qu'il obserue ordinairement ceste reigle.

Si ce texte n'est si facile a entendre comme lon pourroit desirer,la figure est en recompence tant claire & apparente par soy mesme,que si l'homme y veult vn peu trauailler,& y meẽtre son estudie,il en pourra venir a bout sans la faueur de l'escripiture.



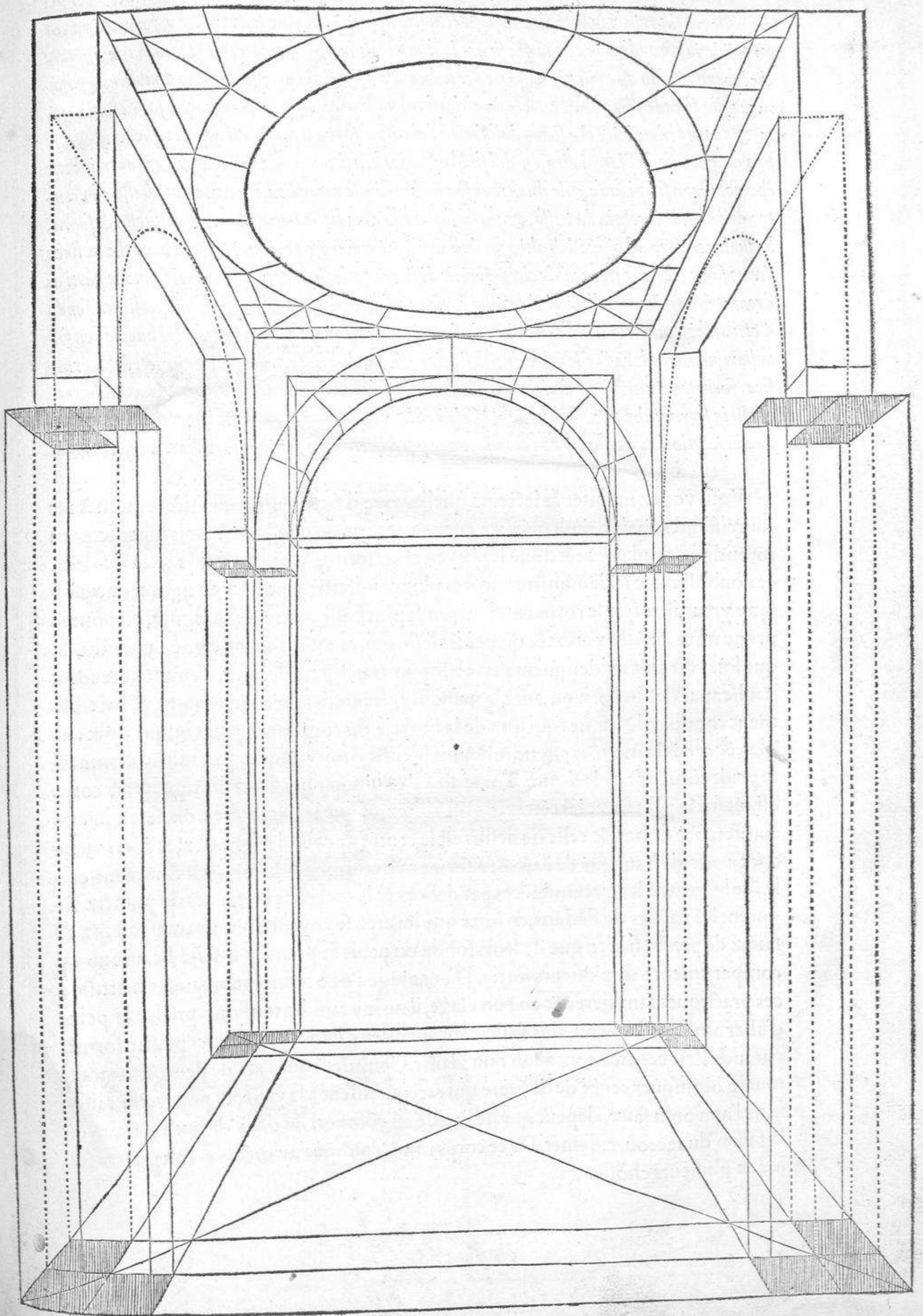



Tu vedi hora, lettore, la via che si cōuien tenere a voler fare questi archi in scortio, & per prima nelle tre superficie in rotōdita, dimostrai molto apieno la via che si de tenere a formare vn' corpo solido in rotōdita, ma in questa figura lo dimostro piu apertamente, onde s'ha da imaginare chel corpo rotōdo qua giu piu basso sia per li dua archi, & formato esso, come io dimostrai, & hora meglio si vede s'ha primieramēte da alciarsi col nasimēto de gli archi in scortio sopra l'orizonte, & le medesime linee che sonno dalla meta del corpo sopra il piano alli angoli: quelle istesse se han da portare dal lato destro, & dal sinistro, come ben si comprēde nella figura, & auertir bene che nel corpo sul piano quelle dua croce son li cētri di esse rotōdita. La croce piu abasso e lo centro della circonferentia da basso, & quella sopra essa e medesimamente lo cētro di quella di sopra, le quali vengono ad essere dell'altezza de l'arco, & formano vn corpo. Ma nota bene che le linee ferme son quelle che formano le circonferētie di fuori, & le linee occulte di punti fanno le parti di dentro, di maniera che li archi si vegono come trasparenti fatti di pezzi: dalliquali nel fondo d'essi archi si puo imparare a far diuersi cōpartimenti: & questi archi, hauendo li l'huomo ben familiari, non accadera far sempre questa fatica, ma con dua linee principali seruēdosi della pratica, formara essi archi, & massimamente che l'arco dauanti viene sempre ad occupare talmente questi in scortio: che poco sene vede, il quale non ho voluto fare, per cio che hauerebbe occupato li dua in scortio. Da questo corpo rotondo, come piu adietro dissi, si potra fare diuerse cose.

Vous voyez maintenāt lecteurs, quelle voye il fault tenir pour faire les arches raccourcissantes, mais il fault qu'ayez en memoire qu'en traictāt des trois superficies en rotōdité, i'ay plainemēt dōné le moyen pour former vn corps solide en sa rondeur, ce nonobstant ie le demonstre encores plus manifestement en ceste figure: parquoy fault ymaginer que le corps rond mis en la plus basse partie de la figure, est pour la proportion des deux arcz: & quand il est formé, comme i'ay enseigné cy dessus, & que lon voit plus euidemment par ceste pourtraicture, il le fault, auant tout œuure, haulser par dessus l'orizon, avec la naissance des arches raccourcissantes, & pareillement conduire les lignes qui sont de la moytie du corps sur le plant iusques aux angles, & celles la mesmes estendre depuis le costé droict iusques au gaulche, comme il se peult cōprēdre en la figure. Toutesfois il est a noter que les croix signées au corps estant sur le plant sont les cētres des rotōditez, & que la plus basse croix sert a la circumference de bas, & celle de dessus est le centre de celle de deffoubz, & apres viennent a estre la haulteur de l'arc, & a former vn corps: mais les lignes fermes sont celles qui forment les circumferēces par dehors & les occultes ou faictes de poinctz figurent les parties de dedans, en sorte que les arcz se voyent comme transparentz & faictz de pieces, si bien que de leurs fondz on peult apprendre a faire beaucoup de compartimentz de plusieurs sortes. D'auantage i'oze tesmoigner que si vn artiste a ces practiques familiares & en bon vsage, il ne luy faudra tousiours prēdre la peine d'aller ainsi par le menu, ains seulement avec deux lignes principales pourra former par industrie ces arcz tout a son bon plaisir. Consideré que l'arc de deuant viēt tousiours a obfusquer ceulx de derriere qui raccourcissent a la veue, & pour ceste raison ie ne l'ay voulu faire, depeur que ne meisse en cōfusion les deux de qui lon doit voir la facon du raccourcissement. De ce corps rond (comme i'ay dict) lon s'en pourra seruir en plusieurs choses.



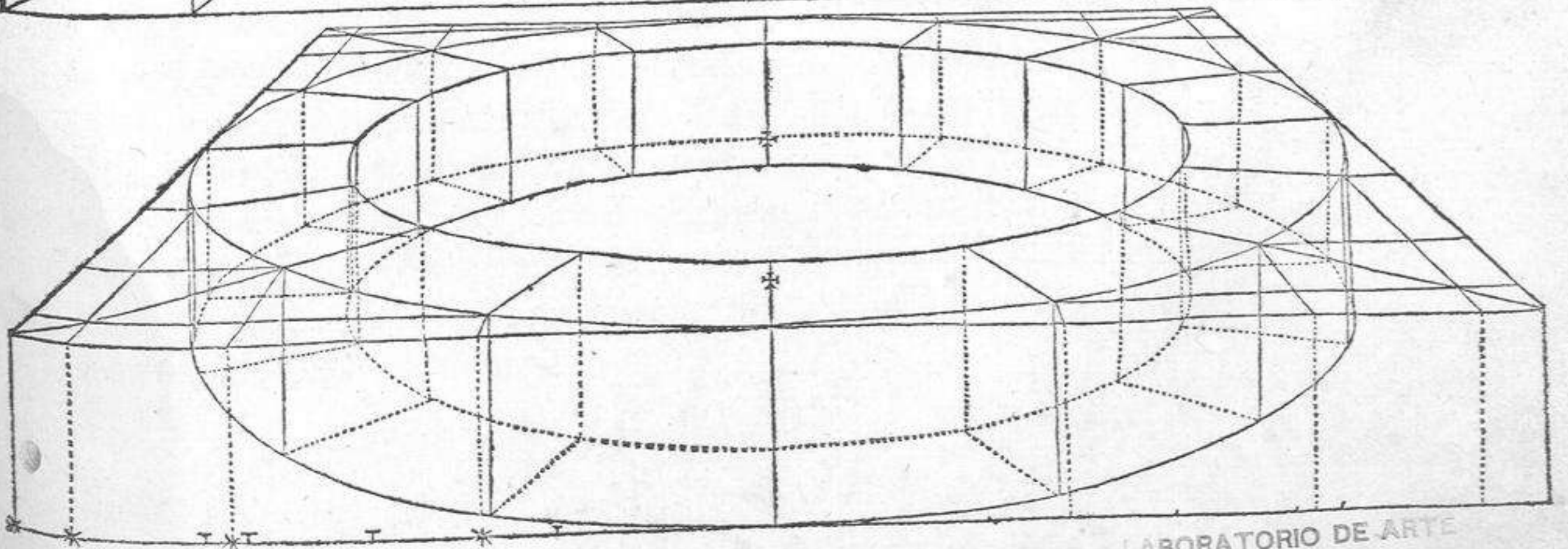
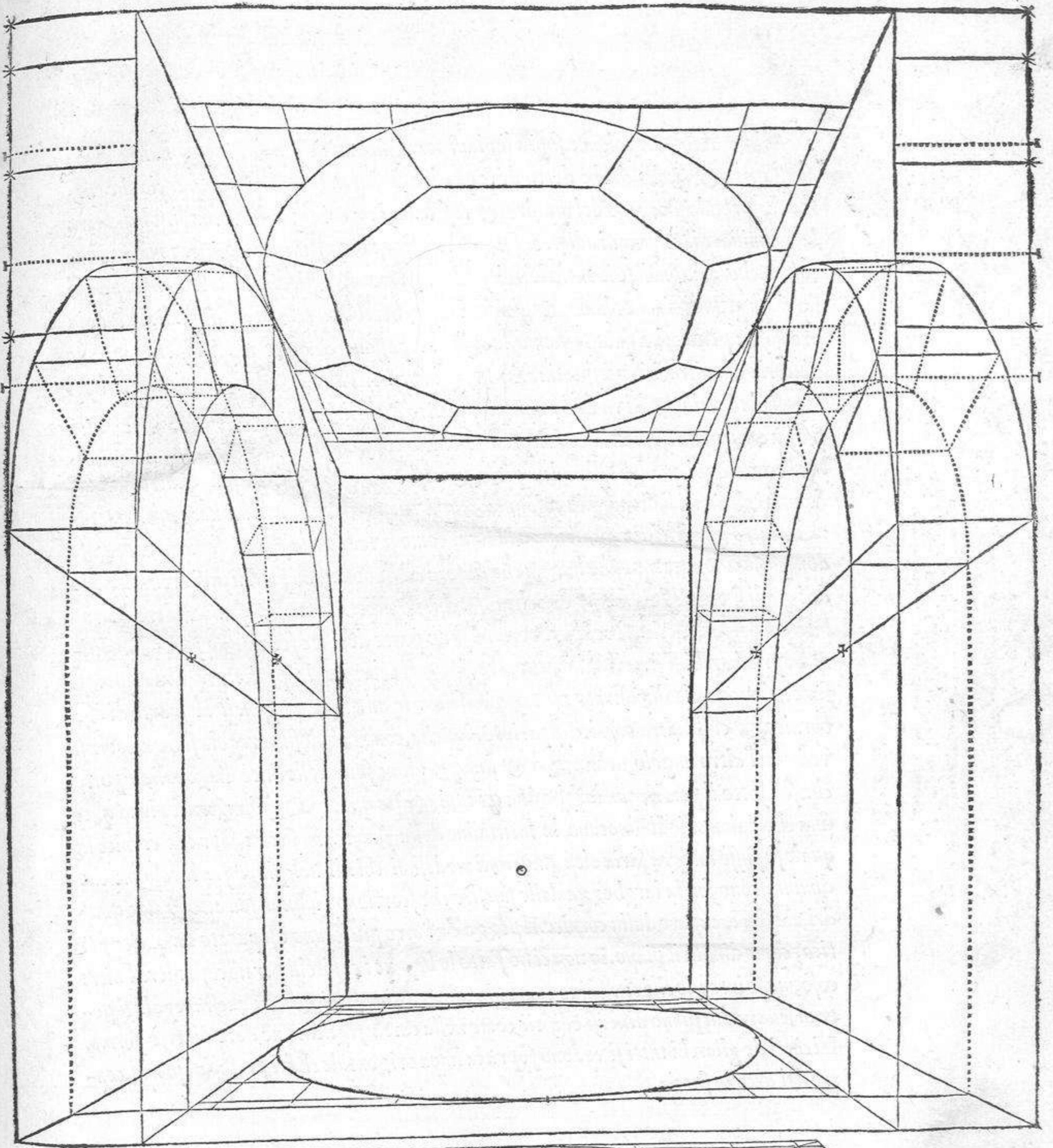



Circa al colocar colonne sopra li piani con li suoi archi sopra: voglio hauer detto abastanza, & quello che ho detto de le quadre, io intendo delle tonde, par cio che tutte le cose tonde si cauano del quadro, & cosi le basi come i capitelli rotondi. Chi hauera ben familiare il corpo qui adietro, sapra scruirsene non solamente a queste: ma ad altre cose anchora, le quali se io tutte le volessi dimostrare d'vn piccolo trattato ch'io pensai farei vn grandissimo volume, & forsi mi mancherebbe il tempo a far gli altri libri gia promessi: per cioche quante sonno le cose che possono acadere negli edificii, tante ne cōuerria dimostrare in prospettiva. Ma vegniamo hora a leuar dal piano gli edificii che si vegono in faccia, & da vn lato, come piu adietro io dissi. La piu breue, & piu sicura via si e fare vn piano di molti quadri, presupponēdo che sian piedi, brazzi, o altra misura, ma diremo ogni quadro essere dua piedi, & cosi come qua in faccia son quatro quadri da vna colonna a l'altra: & la colonna occupa vn quadro: cosi in lontananza sempre saran quatro quadri da vna colonna a l'altra, come si vede nella figura seguente. Leuate dunque le colonne a quella altezza che parera a l'huomo: sian fatti li suoi archi: il modo de i quali si vede espresso: & ben che gli archi piu adietro non si possono vedere, ho voluto perho farli accio si vedino li termini suoi: parte de linee ferme, & parte di occulte. Sopra li archi si fara l'archirraue, fregio, & la cornice, la proiettura della quale si fara nel modo gia dimostrato: si come accēnano le dua linee diagonali al sporto di essa cornice, & cosi l'altra cornice superiore a quella, con la medesima regola si fara, come si vede da l'altro angolo, nel mezzo, & di sopra: doue son quelle linee diagonali, le porte che son sotto il portico son larghe dua quadri, et alte quatro. Qui dauanti nel piano quei dua che paion chiodi dinotano la latitudine della finestra in faccia sopra la cornice la quale se fusse integra saria alta quatro, li medesimi chiodi nel piano fra le colonne che diminuiscono son la larghezza delle finestre che scorciano: lequali son alte quatro quadri, ma son occupate dalla cornice. Il pezzo de l'arco piu lōtano e separato da questo portico, come dinota il piano. Io non ci ho fatto le base ne i capitelli per nō cōfondere l'altre cose, ma se intende che ci vadino come piu adietro dimostrarai, & con questa regola si potranno leuare dal piano diuersi edificii, come nella carta seguente ne daro diuerse forme. Li cētri de gli archi tutti si vedono sopra la linea orizontale che si parte dal primo centro del arco in faccia.



Je pense auoir suffisamment traité la maniere d'asseoir les colonnes sur leurs plantz, & donné l'industrie pour accommoder les arcz par dessus. Et ce que i'ay dict des quarrées se peult bien rapporter aux rondes, a cause que toutes choses de circumference sont tirées hors des quarez, dequoy ie n'en excepte ny bases ny chapiteaux. Et qui aura bonne intelligēce du corps cy deuant figuré, il s'en pourra preualoir, non seulement en semblables occurrences, mais en infinies que ie ne me veuil amuzer a specifier, pour ne faire d'un petit liure un gros volume, qui seroit cōtre mon intētion. Et aussi ie craindroye n'auoir assez tēps pour acheuer les autres par moy promis. D'autāt qu'il me faudroit figurer en perspectiue toutes les petites particularitez, qui peuēt aduenir en bastissant. A raison dequoy ie veuil a ceste heure venir a releuer sur le plant les edifices qui se voyent tāt de front que de costé, & suyuant ma promesse tant de fois reiterée, en donner vne doctrine la meilleure & plus brieue que ie pourray. Premieremēt il faudra faire un plant de plusieurs quarez, & presupposer q̄ ce sont piedz, toyses, ou autres mesures. Toutesfois pour venir a meilleur exēple, mettons que chascun quarré contienne deux piedz de tout diametre, & que comme en la figure de front il ya quatre quarez de distance, depuis vne colonne iusques a l'autre, & le siege de la colonne occupe seulement un quarré, Il est aussi raisonnable qu'il y ait en esloignant l'espace de quatre quarez entre la premiere & la seconde, & ainsi des autres, suyuant l'ordonnance faicte en la figure cy deuant. Lors quand l'ouurier aura leué ses colōnes de la haulteur q̄ bon luy semblera, fault qu'il face puis apres ces arcz par le moyen qu'il y voit exprimé. Et nonobstant q̄ ceulx qui sont derriere ne se puissent bonnement voir, si est ce que ie les ay bien voulu faire partie de lignes formées, & partie d'occultes, afin que chascun puisse congnoistre leurs termes. Au dessus d'iceulx arcz se feront l'architraue, la frize, & la cornice, la saillie de laquelle sera faicte par la pratique cy deuant enseignée, ascauoir ainsi que les deux lignes diagonales arriueront a la saillie de ladicte cornice, & autant de l'autre cornice superieure, en quoy se faudra gouverner par la mesme reigle, comme lon voit tant a l'autre angle, au meillieu, que au dessus ou arriuent ces lignes diagonales. Les portes que lon voit soubz la gallerie comprendront deux quarez en largeur, & quatre de haulteur: mais ces merques mises sur le plāt qui ont forme de cloux, representent la largeur de la fenestre de front estant sur la cornice, laquelle fenestre auroit quatre quarez de haulteur si elle estoit en son entier: & ces mesmes figures de cloux estans entre les colonnes qui diminuent a loeil, denotent la largeur des fenestres qui raccourcissent, lesquelles ont semblablement quatre quarez de haulteur, mais elles sont cachées de la cornice. Le demy arc plus esloigné est separé du porche, comme il se peult voir par le plant. Je n'ay faict en ceste figure les bases ny les chapiteaux, afin de ne confondre les autres parties: toutesfois il fault presupposer qu'elles y doyuent estre. Par cest enseignement se pourront leuer plusieurs edifices sur le plant, & i'en donneray quelques demōstrations au feuillet ensuyuant. Les centres des arcz se voyent tous merquez sur la ligne orizontale, qui part du premier centre de l'arc de front.



Second liure de Perspective

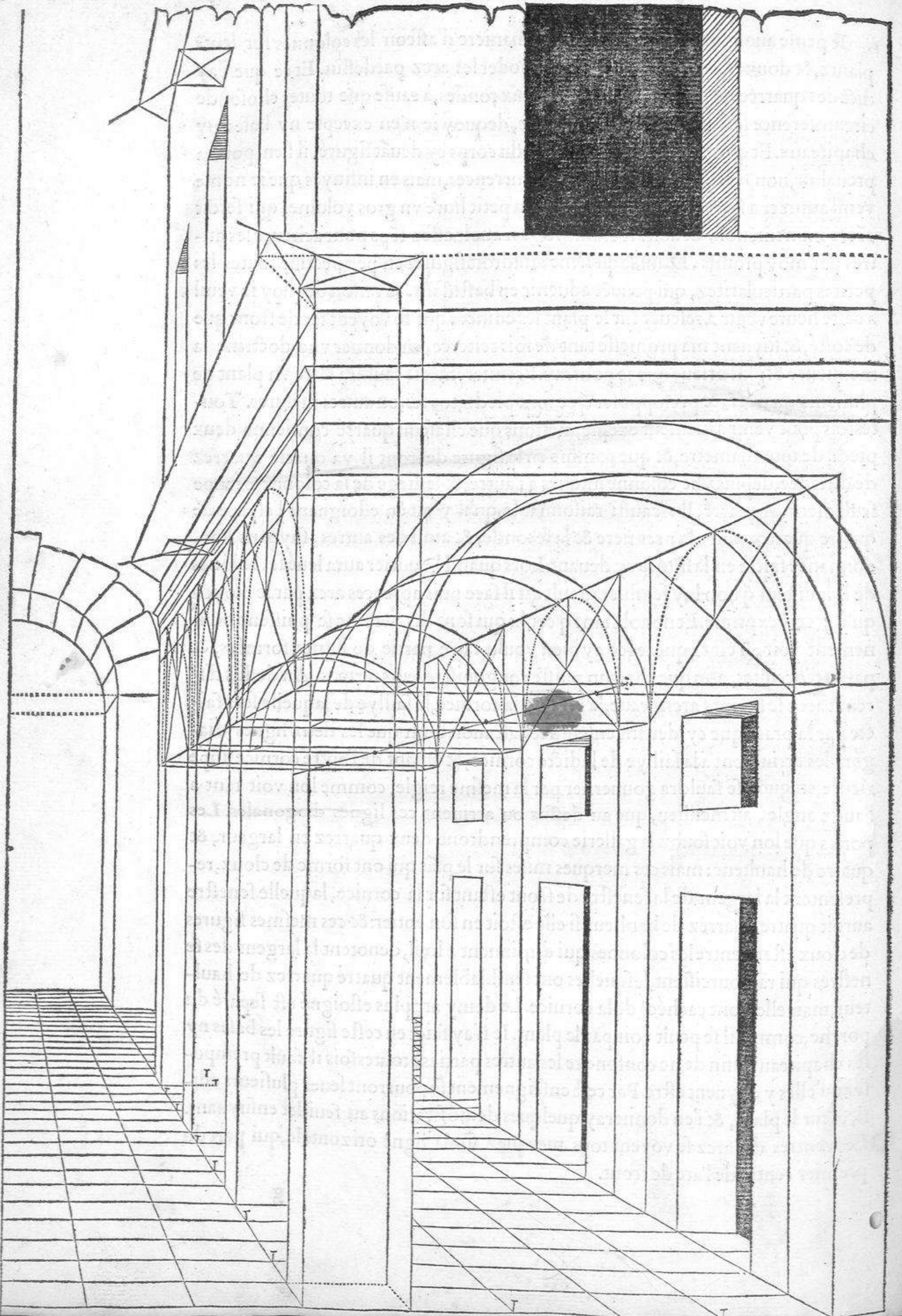



Qui adietro ho dimostrato la via di fare vn portico di archi con le colonne, & altre cose pertinenti ad esso. Hora dimostraro con facil modo di leuare su dal piano qualunque faccia di casa, o altra cosa simile. Sia fatto vn piano di quadri continuati in gran longitudine: liquai saran dua piedi l'vno, & per prima. Al principio di questa prima facciata sara vna porta: la latitudine della quale sara cinque piedi, per cio che occupara dua quadri & mezzo nel scortio, l'altezza sua sara pedi dieci: per occupare cinque quadri pel trauerso del piano, le sue pilastrate saran di vn piede per occupare mezzo quadro in scortio, il fregio sara altro tanto, & la cornice sara tãto di piu, quãto importara il suo crescimento per la veduta piu bassa, & sara fata con la regola gia dimostrata, il poggiolo, o pergolo, che si sia: li suoi modiglioni saran sul viuo delle pilastrate di essa porta, et cosi la porticella sara nel mezzo sopra la porta, et sara larga dua piedi. Nel altro angolo di questa prima magione sara vna altra porta la sua larghezza sara sei piedi, e potra essere quadra: & tonda come si vorra. Ma ache tãto faticarmi perscriuere queste misure le quali si vegono cosi espresse nel disegno qui auanti? Solamente ho da ricordare al studioso di questa cosa, che tutte le cose nascono dal piano, che son tre principali. Longhezze, cioe tutta vna facciata di tanti piedi. Larghezze, cioe porte, finestre, botteghe, & cose simili. Altezze, cioe porte, finestre, poggiuoli, cornice, tetti, colone, et cose simili. Ma ce n'è vn'altra, chi è le grossezza de i muri, delle colone, et alcune pilastrate. Le longhezze si prèderãno dalli quadri che scortiano, & anco le larghezze, & cosi le pilastrate, che son pur larghezze, come s'è detto. Le altezze, si prèderanno dalli quadri pel trauerso, come saria la porta e alta piedi dieci ella si misurara dal'angolo piu presso di qua sopra la medesima linea oue nasce l'angolo, & questa se dimanda linea retta: & prenderasse cinque quadri & quella misura si leuara su et sara la sua altezza, et quel'ch'io dico della porta s'intède di tutte l'altre cose. La grossezza del muro sara dua piedi, perche si vede espresso ch'ella occupa vn quadro. Il sporto della seconda casa è sei pedi misurati sul piano, & lo trouarete occupar tre quadri. In summa tutte queste cose (come ho detto) nascono dal piano per tutti e lati, in questa figura non ho voluto mettere corniciamenti ne colonne o altri ornamenti, accio la cosa sia ben facile da intendere. ma il coppioso d'inuentione col suo bon giudicio, sapèdo li termini, sapra ben poi accommodarsi di belli, & bene intesi edificii, & forsi s'el tempo non mi manca ne faro alcuno nel estremo di questo libro.



Puis que i'ay donné la maniere de faire vn porche ou allée avec des colonnes & autres choses bien garnyes de toutes leurs appartenances, ie monstrey mainte-  
 nant en la plus grande facilité qu'il me sera possible la maniere pour leuer sur le  
 plant toute face de bastimēt, ou autre chose semblable: & pour en venir a la practi-  
 que. Soit fait vn plant de quarrez continuez en grande longitude, chascun ayant  
 deux piedz de tout diametre. Puis au commencement de ceste premiere face soit  
 mise vne porte de la largeur de cinq piedz, a raison qu'elle occupe deux quarrez  
 & demy raccourcissans, la hauteur de laquelle soit de dix piedz pource quelle cō-  
 prend cinq quarrez. Les pilastres d'icelle porte assiz sur le trauers du plant, soient  
 d'vn pied de large, pour autāt qu'ilz tiennēt l'espace d'vn demy carré raccourcy.  
 Sa frize soit toute semblable, & la cornice autant plus grāde que son accroissement  
 emportera pour estre veue de bas en hault. Le tout fait s'uyuāt la reigle ia demō-  
 strée. Les souspendues du vollet ou appentiz, soient respondantes sur le vif des pi-  
 lastres de la porte. l'ouuerture de laquelle soit seulement de deux piedz en largeur.  
 A l'autre bout de ceste maison ie veuil qu'il y ait vne autre porte comprenant six  
 piedz de large, & soit faite rōde ou carrée selon le bon plaisir du deũiseur. Mais  
 qu'est il besoing de prendre tant de peine a escrire toutes ces mesures puis qu'elles  
 se voyēt si bien exprimées au pourtrait cy deũat? Il n'y fault certes autre discours  
 sinon admonester les studieux, que toutes choses naissent du plant: & qu'il en est  
 trois principales, a scauoir longueur, c'est adire face de tant de piedz. Largeur qui  
 comprend portes, fenestres, boutiques, & autres semblables: & consequemēt  
 la hauteur soubz laquelle sont aussi entendues, portes, fenestres, appentiz, corni-  
 ces, couuertes, colōnes, & telles especes: mais si lon y vouloit adiouster l'espoys-  
 seur des murailles, des colonnes, ou des pilliers, icelles longueurs & largeurs se de-  
 uoient prendre selon les quarrez qui raccourcissent, & pareillement des pilastres  
 qui ont aussi bien leur largeur que les autres. Les hauteurs se prendront des quar-  
 rez en trauers, & pour en donner exemple: Posons le cas que la porte a dix piedz  
 de hault, pour la bien mesurer nous cōmencerons a l'angle plus prochain de deca  
 par dessus la mesme ligne d'ou ledict angle prend naissance, & ceste la se dict ligne  
 droicte en laquelle nous comprendrons cinq quarrez: ceste mesure donc se leue-  
 ra contremont, & sera iustement la hauteur de la porte. Ce que ie dy maintenant  
 de ceste porte se doit entendre de toutes autres parties. L'espoysseur du mur sera  
 seulement de deux piedz, pource qu'il n'occupe fors vn carré. La saillie de la se-  
 conde maison est de six piedz mesurez sur le plant a raison qu'elle contient trois  
 quarrez. En somme toutes ces choses (comme i'ay dict) nayssent du plant de tous  
 costez. Ie n'ay voulu meētre cornices, colonnes, ou autres ornementz en ceste fi-  
 gure, afin que ie rende ma cōception plus facile a entendre: mais l'Architecte qui  
 sera copieux en bonne inuention, sachant les termes de ces mesures, pourra bien  
 avec son bon iugement faire des edifices beaux & bien entenduz. Et de ma part,  
 si le temps ne me presse trop, i'en pourray bien figurer quelques vns a l'extremité  
 de ce liure.



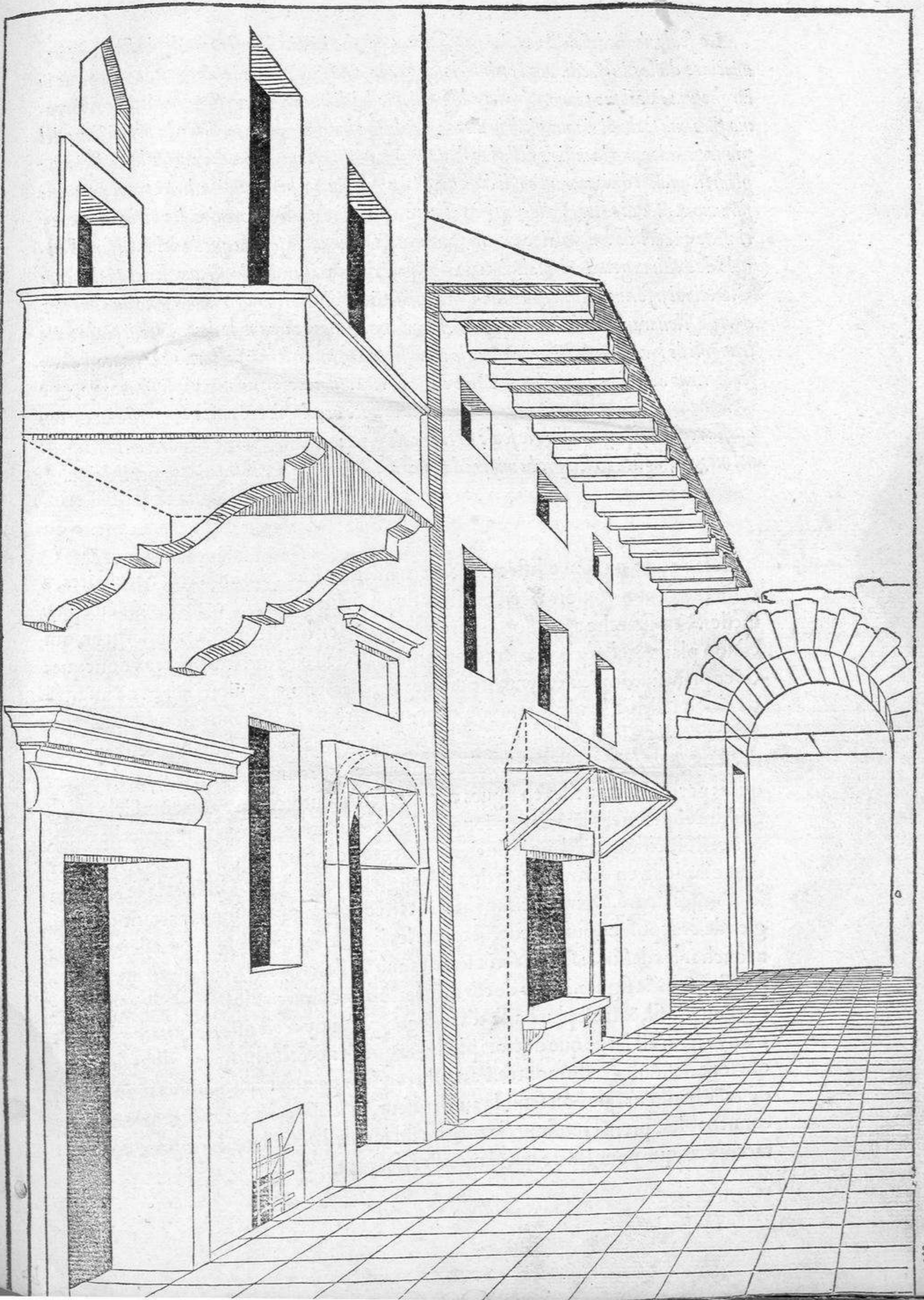



Le scale negli edifici son molto necessarie, & perho intēdo dimostrarne di piu sorte, & cominciare dalle piu facili. Per l'ordinario vn grado e mezzo piede in altezza, & vn piede in larghezza cioe il suo piano. Diremo adōque li quadri di questo piano essere vn piede, & vorremo fare vna scala di cinque piedi in altezza, et la sua larghezza tre piedi. Su la prima linea del piano prenderemo la misura della larghezza, & apresso si misuraran sopra essa linea li cinque piedi, li quali si dirizzaranno alli dua angoli d'essa scala, & partiransi in diece parti & questi saranno A.B. Poi tutte quelle parti sian tirate a l'orizōte con linee occulte, di poi sian numerati noue quadri in longitudine & dirizzata vna linea laquale segara quella del B. li fara l'angolo de l'ultimo grado, al quale fara vn riposso di tre piedi per quadro: li angoli del quale saran C.D. dipoi si formera lo primo grado, & dalli suoi angoli del riposso si menaranno dua linee, et apresso si leuaran tutte le linee de i quadri: & doue quelle tocaranno le dette linee, li saran tutti li angoli de i gradi: come si vede espresso nella figura. Questa scala e in scortio per fianco, l'altra scala viene ad essere in profilo, & e alta vn grado mancho: che son quatro piedi & mezzo, & e medesimamente larga tre piedi, come dinotano le linee occulte del piano sotto essa scala: & con questa regola, si possono fare le scale di tanta altezza: quanto si vorra, & farci alcuni ripossi nel mezzo, togliendo sempre la misura dai piedi del piano, & per lo scortio, & per il dritto.

Les degrez en tous edifices sont merueilleusement commodes & necessaires, a ceste cause mon vouloir est en mōstrer de plusieurs sortes, & commencer aux plus faciles. Vne marche a par l'ordinaire demy pied en haulteur, & vn en largeur, qui est son plant, & sur quoy posent les montans & descendans. Les quarrez doncques de ce plant auront seulement vn pied de large. Et si nous voulons faire vne montée de cinq piedz de hault, & trois de large, nous prédrons la mesure de nostre largeur sur la premiere ligne du plant: puis sur ceste ligne mesurerōs les cinq piedz qui s'adressent deuers les deux angles d'icelle montée, & les diuiserōs en dix parties merquées par A.B. lesquelles en lignes occultes serōt toutes tirées a l'orizon. Cela fait, faultra cōpter neuf quarrez en longitude, & dresser vne ligne incisante celle du B. & a ceste incision sera l'angle du dernier degré, ioignant lequel y aura vn reposoer de trois piedz en quareure, & dont les angles seront signez C.D. & la se formera le premier degré. Consequemment serōt tirées deux autres lignes partant des angles de ce reposoer, puis se leuerōt toutes les lignes des quarrez, & ou elles viēdrōt a toucher les dessusdictes, la serōt tous les angles des marches, comme il se voit expressement en la figure. L'une de ces mōtées se raccourcit par le flank, & l'autre vient estre en profil, & si est plus basse d'un degré, parquoy n'est que de quatre piedz & demy: ny n'est large que de trois piedz, ce que denotēt les lignes occultes du plant qui sont dessous ceste montée. Par ceste reigle se peuuent faire lesdictes montées de telle haulteur que bon semble au deuiseur, & meētre des reposoers aux estages conuenables, prenāt tousiours la mesure sur les piedz du plant, tant pour celle qui raccourcit, que pour lautre qui se monstre de front.



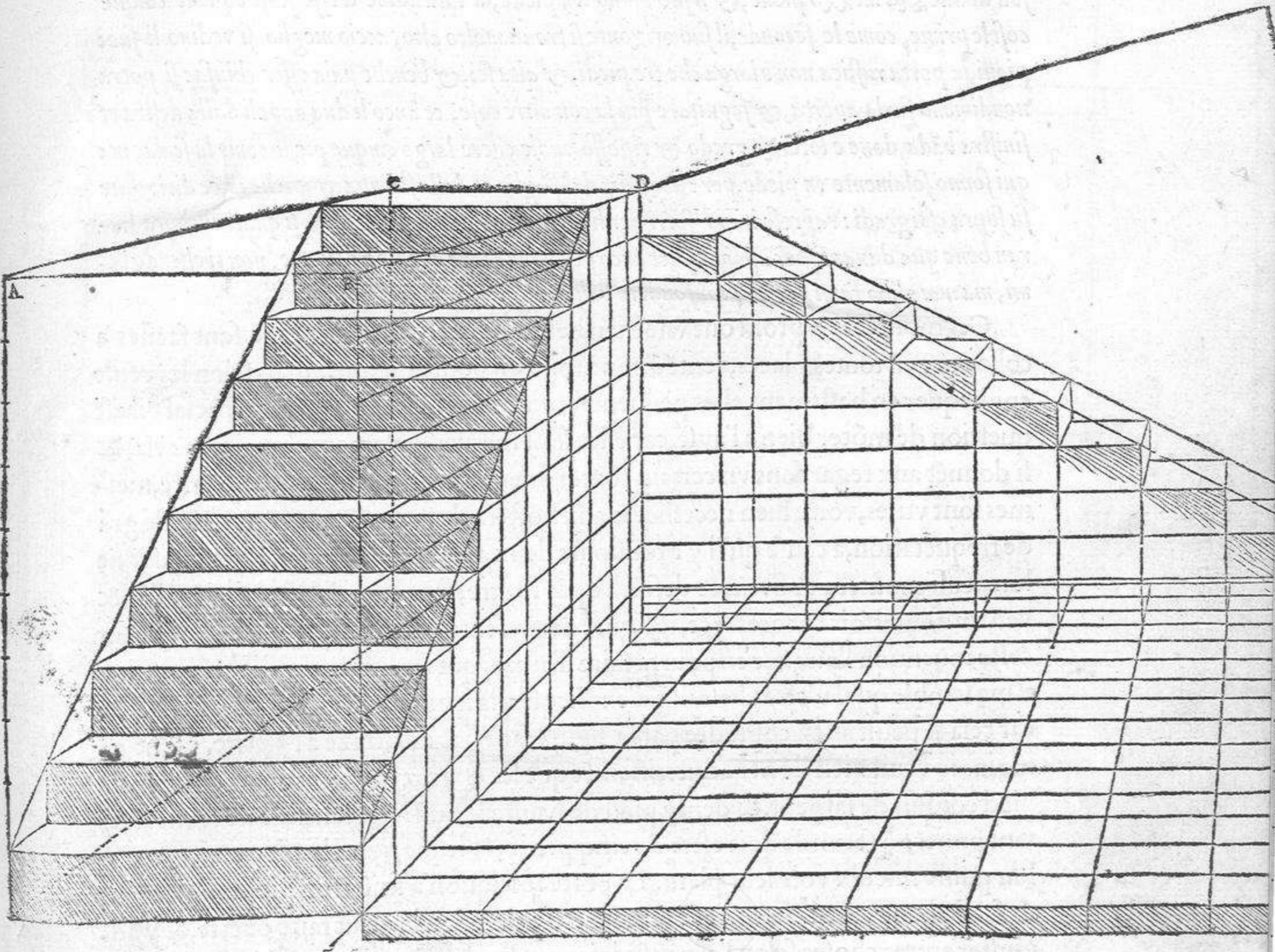



Queste scale in profilo han gran presentia, & sonno ben facili da collocare in ogni luoco, dico in disegno, & apiu cose possono seruire, anchora negli edifici doue si habbia a montare dolcemente, son molto commode & agiate, & danno a riguardanti non so che di cōtentezza d'occhio, & massimamente aluochi publici, perbioche essendo sempre dua per vna si puo salire da vna banda, & per l'altra descendere, senza impedimento delle persone ariscontrarsi. Et cosi come son dua salite solamente, l'huomo da se con questa inuentione potra farne de le altre et variando anchora. Come queste scale sian fatte, & con che ragione, ben si comprēde il tutto senza che altrimenti si scriua, perche, come altre volte ho detto, li quadri son piedi communi, & li gradi son di altezza mezzo piede, & il suo piano vn piede, la latitudine d'esse scale e piedi cinque cosi le prime, come le seconde, il suo orizzonte si troua molto alto, accio meglio si vedino li suoi piani, la porta rustica non e larga che tre piedi, & alta sei, & benche paia esser chiusa: si potra nondimeno farla aperta, & seguitare piu la con altre cose, et anco li dua angoli dalla destra et sinistra bāda, doue e loterzo grado & riposo vuole essere largo cinque piedi, come la scala, ma qui sonno solamente vn piede, per l'angustia del foglio et della stampa, et quelle linee dirizzate su sopra essi gradi: rapresentano ferri per li appoggi o veramēte balausti, li quali anchora staran bene qua dauanti per apogiar si, et anco per non cadere a tempo di notte, non ci essendo lumi, ma non gli ho fatti per non confondere l'altre cose.

Ces montées en profil ont vne bien belle presence, & d'auantage sont faciles a colloquer en toutes places, i'entēdz au moins en pourtraicture: mais si lon les veult applicquer en bastimens elles peuuent seruir a plusieurs choses. Par especial l'il est question de mōter bien a l'ayse, car elles sont merueilleusement cōmodes a cela, & si donnēt aux regardans vn certain contētement d'œil qui ne se peult escrire, mesmes sont vtils, voire bien necessaires aux hostelz des villes & autres maisōs de grāde frequētation, a cause qu'il y a tousiours deux ayfances pour vne. Scauoir est que lon peult monter par l'vne, & descēdre par l'autre, sans empeschement des allās & venans: toutesfois encores q̄ ceste figure ne presente q̄ deux mōtées, si est ce que sur ceste inuention l'ouurier en pourra faire d'autres qui seront toutes differētes, mais il me semble qu'il n'est ia besoing d'explicquer la maniere cōmēt elles sont faictes: car cela se peult assez cōprēdre par la figure sans q̄ ie m'amuze a l'escire. Ce neātmoins ie veuil bien dōner aduertissemēt que les degrez doyuent auoir chascun vn pied cōmun de largeur, & demy pied de haulteur, aussi q̄ la latitude de ces mōtées tant p̄miere q̄ seconde doit estre de cinq piedz, & leur orizon hault exaulcé, a ce q̄ lon puisse mieulx voir leur plant. La porte rustique n'a finō trois piedz de largeur & six de hault, & cōbien qu'elle semble estre close, lon la peult faire ouerte, & y adiouster autres choses selon l'art: aussi ioignant les deux angles tant du costé gauche que du droict, qui font le tiers degré, il y a pour chascun vn reposoer qui doit auoir cinq piedz de large, aussi bien q̄ la montée. Ce nonobstant icy ie ne luy dōne qu'vn pied, mais c'est a raison q̄ le petit marge du papier ne le scauroit autrement porter. Au demourant les lignes qui sont dressées contremont par dessus iceulx reposoers, representent barres de fer ou ballustres seruans d'accoudoers bien commodes & de bonne grace, car il pourroient garder les venās & allans de tumber la nuyt a faulte de lumiere, & ces accoudoers ie ne les ay voulu former comme i'eusse bien peu, afin de ne confondre les autres ouurages plus necessaires a la matiere.



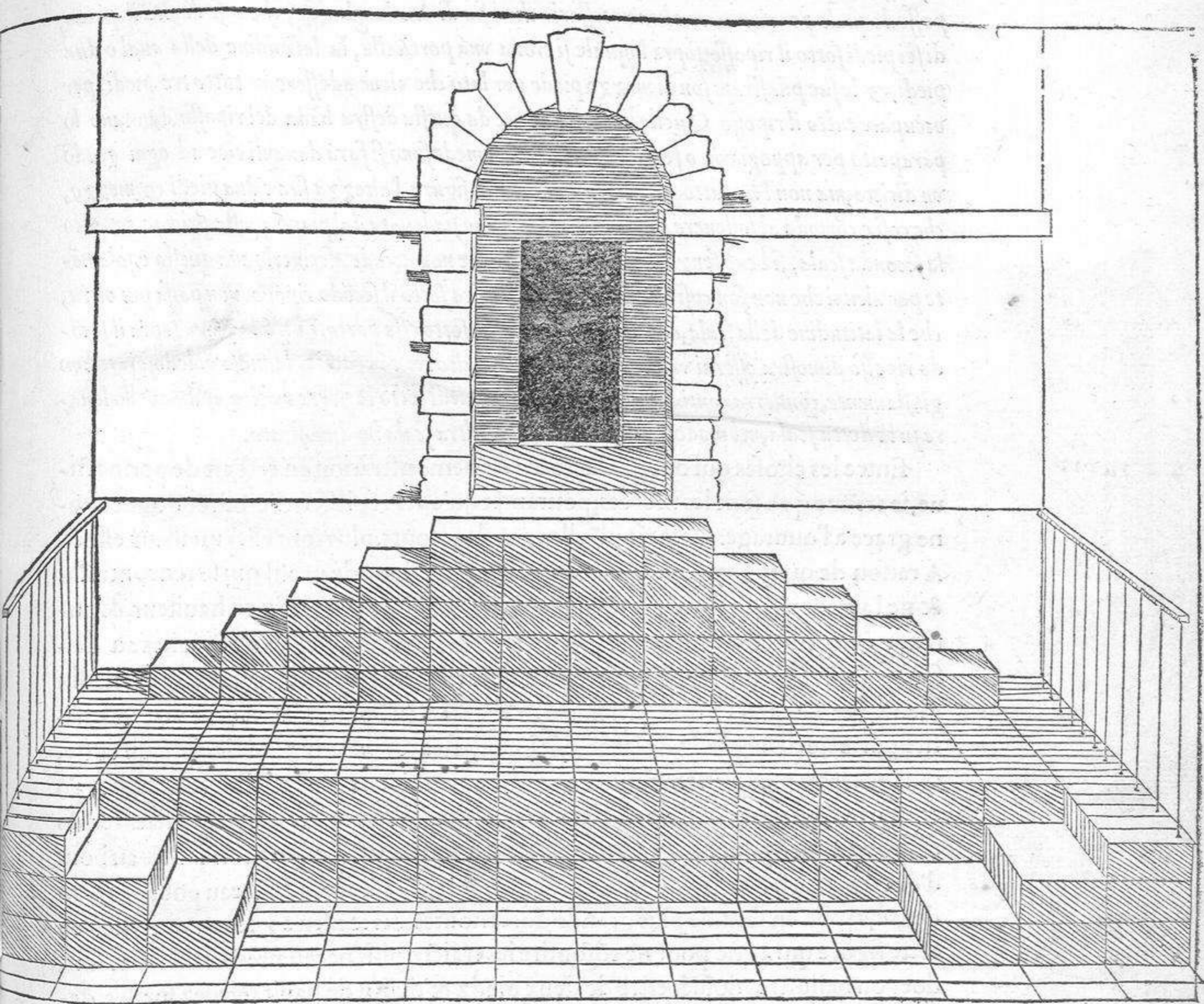



## Second liure de Perspectiue

Fra le cose che'hāno gran forza nelle dimostrationi delle perspettiue: io trouo le scale tornar molto bene, & quanto han piu ritorni fanno l'effetto migliore, & perciò ho voluto fare queste dua scale che riuoltano, le quali sonno in profilo, mostrādo perho lo suo piano. Questa prima scala salisse tre piedi, et e anchor larga tre piedi, come dimostra lo piano de linee occulte sotto il riposso. loquale per ritornare e ben necessario che i sia di dua larghezze, che cosi dinota il piano di sei piedi sotto il riposso, sopra loquale si troua vna porticella, la latitudine della qual e dua piedi, & le sue pilastrate son di mezzo piede per lato che viene adessere in tutto tre piedi, per occupare tutto il riposso. Quelle linee dirizzate da questa destra bāda del riposso, dinotano lo parapetto per appoggiarsi. o ferri o balausti, & il medesimo si fara dauanti cioe ad ogni grado vn diritto, ma non l'ho fatto per non confondere la figura, l'altezza sua e dua piedi & mezzo, che cosi e cōmodo al sostenere la mano. Il modo come sia leuata dal piano questa prima: & anco la seconda scala, si bene senza scrittura se intēde che non accade ascriuerlo, ma questo e solamēte per alcuni che non son cosi capaci. La porta rustica sotto il secōdo riposso, non passa piu oltre, che la latitudine della scala, come dimostra il piano sotto essa porta. Entro la porta sopra il secōdo riposso dimostra esserui vna scala che salisse piu alto, et e in faccia, laquale volēdosi fare ben giustamente, conuerra continuare il piano de i tre piedi sotto la porta rustica, et da quello leuare su la detta scala, nel modo che qui adietro nell'altra scala ho dimostrato.

Entre les choses qui ont grand force de demonstration en cest art de perspectiue, ie treuue q̄ ce sont les mōtées, pourautāt qu'elles rēplissent l'œuil, & donnēt bōne grace a l'ouurage: mais tāt pl<sup>9</sup> elles ont de retours, plus font elles meilleur effect. A raison de quoy i'ay bien voulu figurer icy ces deux de profil qui se rencontrent: & ne laissent a monstrier leur plant. La p̄miere est de trois piedz en haulteur, & autant en largeur, cōme lon peult voir en leurdict plāt faict de lignes occultes au dessoubz du repositoer, lequel par necessitē doit cōprendre deux largeurs, qui sont six piedz, a cause qu'il va rencontrer l'autre montēe, au bout de laquelle se voit vne petite porte de deux piedz de large, dōt les pilastres ont demy pied de chascun costé, qui font trois piedz en tout diametre, & par ce moyen occupent l'estēdue entier du repositoer. Les lignes dressées sur les costez, denotēt barres de fer ou ballustres seruās d'appuy pour ayder a monter & descēdre, lon en peult meētre pareillemēt au bout d'embas de la montēe, & cōtinuer tout du long ascāuoir vn barreau pour chascun degré, car ilz en font de plus grande durēe: toutesfois ie n'ay rien pourtraict en ceste figure qui a estē pour ne cōfondre les traictz plus necessaires. Lesdictz accouder ou ballustres doiuent estre de deux piedz & demy de hault releuez sur les degrez, a tout le moins si lon veult qu'ilz soient cōmodes & duysibles a la main, mais les moyens de releuer sur le plant ceste premiere montēe, & semblablemēt la secōde, sont (a mon iugemēt) si faciles qu'ilz nont besoing d'aucune declaration: ce nō obstant i'en ay dict ce petit mot en passant pour satisfaire a ceulx qui ne sont encores gueres exercitez en ceste sciēce. La porte rustique assize au dessoubz du second repositoer, n'excede en haulteur la largeur de la p̄miere montēe, cōme il se peult voir par le plāt qui est plus bas que ladicte porte. Or en l'autre qui est assize dessus le second repositoer, il semble qu'il y ait vne mōtēe de frōt pour aller en quelques estages plus hault. Quant a ceste la qui la voudroit iustemēt faire, il faudroit au dessoubz de la rustique continuer le plant de trois piedz d'aduantage, & la dessus la releuer. Suyuāt la tradition par moy donnée en l'article p̄cedēt, & ainsi lon ne feroit faulte.

altura de pasamanos  
2 1/2 pies

alire - su bir



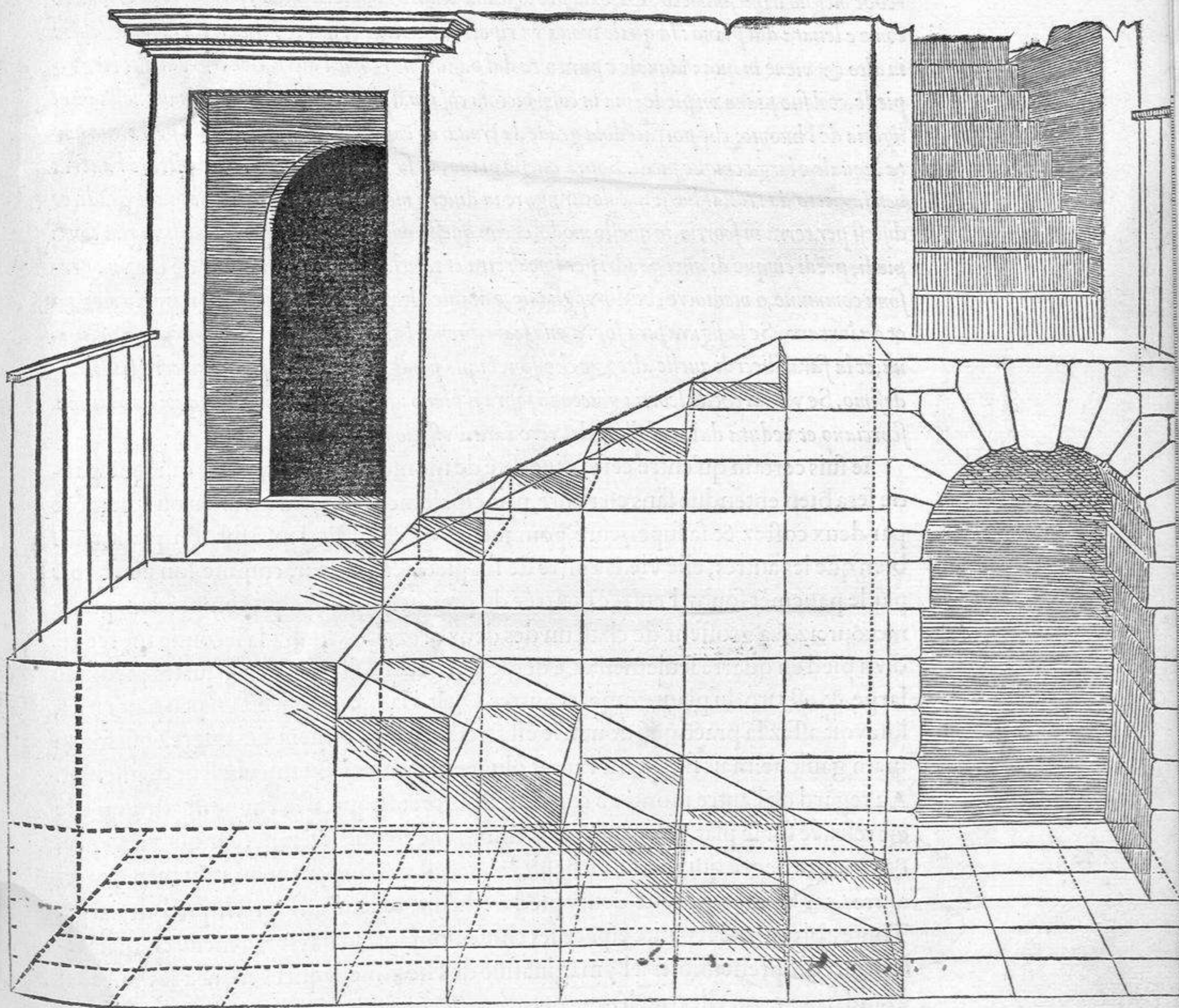



## Second liure de Perspective

Di questa diuersita di scale son certissimo che vna parte fara intesa senza scrittura, massimamēte quella di mezzo, che salisse da dua lati & anco la superiore a essa che salisse piu su: per cio che quella e leuata dal piano come tutte le altre, & questa viene ad essere di larghezza sei piedi, come si vede sotto l'entrata quadra del primo riposo nel pauimento che occupa sei piedi. Li dua archi sotto la seconda scala, le sue grossezze son vn piede, & perho la scala che dissende sotto terra, e larga quatro piedi, & e cauata dal piano come le altre. Quella chi e piu la fuori degli archi: si vede il modo come e fatta molto chiaramente, & cosi questi dua gradi che a man sinistra si vegono, si conosse in che modo son fatti, & s'el pauimento venisse piu in qua si vedrebbe meglio il suo finimēto. La scala piu lontana acanto la porta rustica, si conosse apertamēte come e leuata dal piano: la quale troua vn riposo che viene in qua, & vna scala laquale salisse in alto & viene in qua: laquale e pur tolta dal pauimento come l'altre, cioe li gradi alti mezzo piede, et il suo piano vn piede, ma in cossi piccola cosa mal si puo misurare, ma rimane nella intelligētia de l'huomo: che poi facēdola grāde, la trouara reuscire. Sotto questa scala passa vna porta laquale e larga cinque piedi. Sopra questo piano, et su per queste scale il bon pittore haueria ben sugietto da trauagliarsi in collocar figure in diuersi modi, in piedi: a sedere sopra li gradi, et distesi per terra in scortio, in questo modo, et con questa misura. Sia la figura doue si voglia con li piedi, prēdi cinque di quei quadri per linea retta et tātō fara alta la figura per cio che vna persona commune, o mediocre che dir vogliamo, e di tale altezza, et cosi farai da presso: in mezzo et da lontano. Se la figura fara sopra vna scala, prendi la misura di quel grado doue ella si troua, et la farai dieci di quelle altezze che son cinque piedi, et cossi s'ella fara a giacere: sia il medesimo. Se vorrai chella scortia giacendo sopra il piano: fa chella sia cinque di quei quadri che scorciano et veduta dal modello, o dal vero fara l'vfficio suo.

Je suis certain qu'entre ceste diuersité de montées cy pourtraictes quelque partie sera bien entendue sans escriture, principalement celle du meillieu ou lon mōte par deux costez & la superieure, pourautant qu'elle est releuée sur son plant aussi bien que les autres, elle vient a estre de six piedz en largeur, comme lon peult voir par le paucmēt soubz l'entrée quarrée du premier repositoer qui comprēd six piedz raccourciz. La grosseur de chascun des deux arcz, estās soubz la seconde mōtée est d'vn pied en quarré seulement. Le degré qui deualle soubz terre, a quatre piedz de large, & est tiré du plant cōme les autres. Quāt a la mōtée qui est vn peu plus en la, lon voit assez la pratique dont elle est faicte: & pareillement des degrez qui sont a main gaulche: mais si le plant venoit plus en ca, lon verroit mieulx leur definemēt. Au regard de l'autre montée a costé de la porte rustique, il se cōgnoist assez qu'elle est releuée sur le plāt, & qu'about d'embas elle treuue son repositoer qui viēt enca, & vn autre degré qui monte en hault, lequel est tiré du paucement aussi bien que les autres, car ses marches ont demy pied de hault, & leur assiette vn pied de large. Toutesfois en vne si petite espace les choses sont fort malaysées a mesurer, mais elles sont comprehensibles à l'ymaginatiue de l'homme, lequel venant a les faire en grand, treuue qu'elles ont leur proportion conuenable. Soubz ceste montée passe vne porte ayant cinq piedz de large, nonobstant qu'on ne la voit gueres. Mais sur ce plant & desseing de ces montées vn bon painctre auroit assez de subgect pour y loger des figures de diuers actes, comme seroient aucunes en pied, les autres assizes sur les degrez, & d'autres couchées en terre se monstrans r'accourcies, & a ce faire



luy pourroient donner grande commodité ces inuentions & mesures : car quand il vouldra colloquer vne figure ou bon luy semblera, face qu'elle cōprenne seulement cinq de ces quarrez en ligne droicte, & ce sera la vraye proportion qu'il luy deura donner, a raison qu'une persone de moyēne taille n'a cōmunement que cinq piedz de hauteur, & ceste reigle seruira pour en faire pres le bort du plāt, au meillieu d'iceluy, ou plus arriere. Toutesfois s'il en vouloit faindre sur vne montée, il faudroit qu'il print la mesure sur le degré ou il la vouldroit poser, & luy donnast dix de ses hauteurs, pource qu'elles se rapportent a cinq proportions du plant, & ainsi mesme s'il la vouloit coucher de plat. Mais s'il entēdoit qu'on la veist raccourcye estant gigante sur le plant, prenne garde a luy faire occuper cinq des quarrez raccourcissans, & par ce moyen elle n'excedera iamais ny de plat ny leuée en piedz, la mesure qui luy sera conuenable.

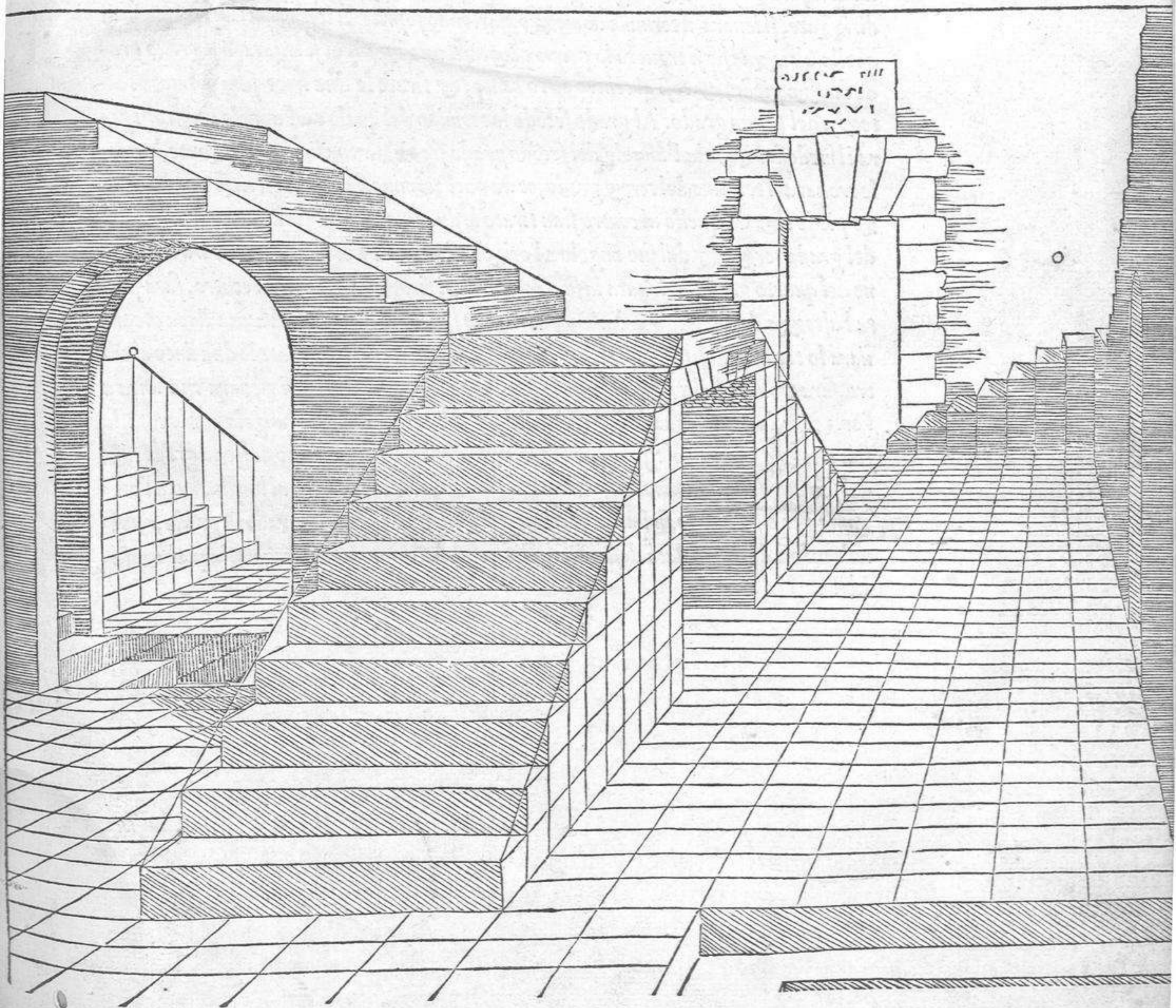



Di piu sorte scale ho dimostrato, ma ve ne sonno anchora dell'altre lequali (nel vero) a chi non sara bene instrutto in quelle passate: poco o nulla intendera le dua che qui auanti voglio dimostrare. Questa prima sara vna limaca quadra, ma chi sapra far questa: fara anchora la tonda chi e tutto vno: seruendose di quella regola che a far li corpi tondi ho dimostrato. La figura segnata P. e la piata d'essa limaca: ma di forma minore, accio capere ci possa. Questa medesima piata si mettera in scortio, & se imaginara quel primo piano alto mezzo piede dal pauimento, apreso si leuaranno sul dritto tutti li angoli de i gradi ad vna altezza, segnado sopra esse linee li mezzi piedi di quella altezza che sara il primo piano doue esse linee nasceranno, questi dauanti che son cinque andaranno tutti ad vna altezza: che son noue gradi col primo piano, li quali si tirarano a l'orizote & terminaran quei dal destro, & dal sinistro lato, & cosi anche quelli nella faccia di la saran a l'altezza degliangolari. Terminati adoque tutti li gradi sopra le linee dirizzate, si leuara il termine di mezzo, partendo sopra essa linea tanti mezzi piedi di quella altezza che si trouera lo primo piano nel mezzo, dipoi si leuara su il primo grado mezzo piede, & cosi al centro altro tanto, & tirate le dua linee sara formata l'altezza del primo grado. Al grado secodo lo termino del quale e a l'angolo sinistro: si fara il medesimo, & da l'angolo del secodo grado sia tirata vna linea a l'orizonte, laquale trouara il termine del terzo grado, et da quel termine sia leuato il terzo grado mezzo piede: & da quello al centro sian tirate le dua linee, doue sara formata l'altezza del grado terzo, & dal suo angolo a l'orizote si menara vna linea che toccherà il termine del quarto grado, et leuata la sua altezza, poi tirate le dua linee al centro, sara fatta l'altezza del quarto grado. Così dal agolo suo a l'orizote si tirara vna linea che trouara lo termine del quinto. Leuata adonque la sua altezza, et tirate le dua linee al cetro, sara trouata l'altezza del quinto grado, & dal suo angolo si menara vna linea a l'orizonte, laquale trouara lo termine del sesto grado che sara su l'angolo, & leuata la sua altezza se tiraran le sue linee al cetro, cosi sara trouato il piano del sesto grado, & dal suo angolo al termine del settimo grado si menera vna linea al liuello, non a l'orizonte per esser questo su l'altra faccia, & il medesimo si fara di grado in grado, & riuoltandosi da questo lato destro li gradi, si tenera sempre questa regola, laqual e infallibile.



J'ay demonstéré plusieurs sortes de montées, neantmoins il s'en treuve d'autres en la description desquelles celuy qui ne sera bien instruiet en la theorique des pasées (a mon aduis) n'entendra pas grand chose, principalement a ces deux q'ie presente. La premiere desquelles est vne limace, ou viz quarrée, qui est certes telle que qui la scaura faire, facilement pourra venir a bout de la ronde, pource q'c'est presque vne mesme chose, & ne faudra sinon se seruir de la reigle que i'ay donnée pour reduire les corps quarez en forme de rōdeur. La figure au dessoubz merquée P. est le plant de ceste limace, nonobstant qu'elle soit faicte de moindre forme: car c'est seulement pour s'accōmoder au marge. Cedit plant se peult bien faire en raccourcissement, si l'ouurier imagine q'la premiere marche doyoue estre leuée demy pied plus hault que le paué, & puis lieue tous les angles des degrez cōtremont, & d'vne hauteur, signant sur icelles lignes les demyz piedz a l'equipolent de la premiere marche, car les diuisions de deuat (qui sont cinq) arriuerōt toutes a vne equalité, & feront neuf degrez en comptant ladicte premiere marche. Cela faict, faudra que l'Architecte tire toutes ces lignes a l'orizon, & elles diuiferont celles des costez a droict & a gauche. Aussi celles du front opposite serōt de la hauteur des angulaires. Quand donc tous les degrez seront limitez sur les lignes ainsi dressées, il faudra leuer le terme du meillieu, & le cōpartir sur la ligne en autant de demyz piedz que cōprendra la hauteur du premier plant: apres le premier degré se leuera d'un de ces demyz piedz, & les deux autres lignes se tireront iusques au centre. Par ce moyen sera formée la hauteur de la premiere marche. Et ainsi sera faict de la secōde, le terme de laquelle est l'angle gaulche, duquel pareillemēt sera tirée vne ligne iusques a l'orizon, & ceste ligne trouuera le terme du tiers degré. De ce terme en amont soit leuē de demy pied iceluy tiers degré, & depuis la iusques au centre soiēt tirées deux autres lignes afin de former sa hauteur, puis de son angle iusques a l'orizon soit tirée encores vne ligne, & ceste la indubitablemēt attaindra la limite du quart degré: la hauteur duquel estant leuée comme des autres, & les deux lignes tirées au centre, sa iuste hauteur sera trouuée. Lors depuis son angle iusques a l'orizon, soit tirée vne autre ligne, & elle trouuera le terme du cinquiesme: & quand sa hauteur sera leuée, mesmes apres que lon aura tiré les deux lignes au centre, la sera précise la hauteur d'iceluy cinquiesme, de l'angle duquel pour former le sixiesme soit aussi tirée vne ligne a l'orizon, & elle attaindra sa vraye borne qui sera droict sur l'angle. Quand doncques sa hauteur aura esté leuée suyuant le stile des autres, & ses lignes tirées au centre, la sera le plant de ce sixiesme degré, de l'angle duquel iusques au terme du septiesme soit menée vne ligne au nyueau, non pas a l'orizon, a cause qu'il fault qu'elle passe sur l'autre face. Et ainsi cōsequemment fault poursuyure de degré en degré, mais quand ce viendra que les marches retournerōt sur le costé droict, l'ouurier pour ne faillir, aura son recours a ceste reigle, & il trouuera qu'elle est iuste & bonne.



Second liure de Perspective

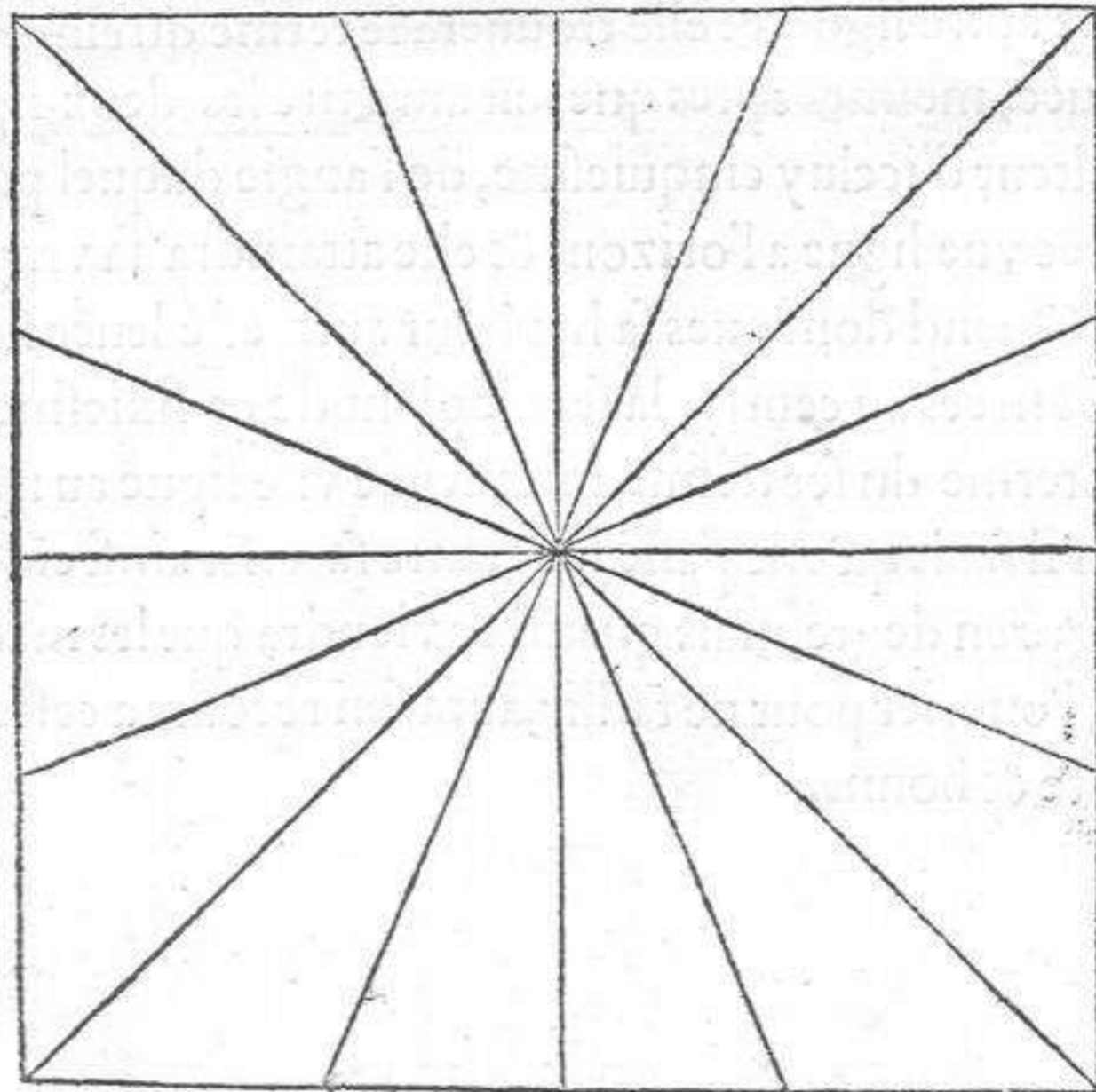
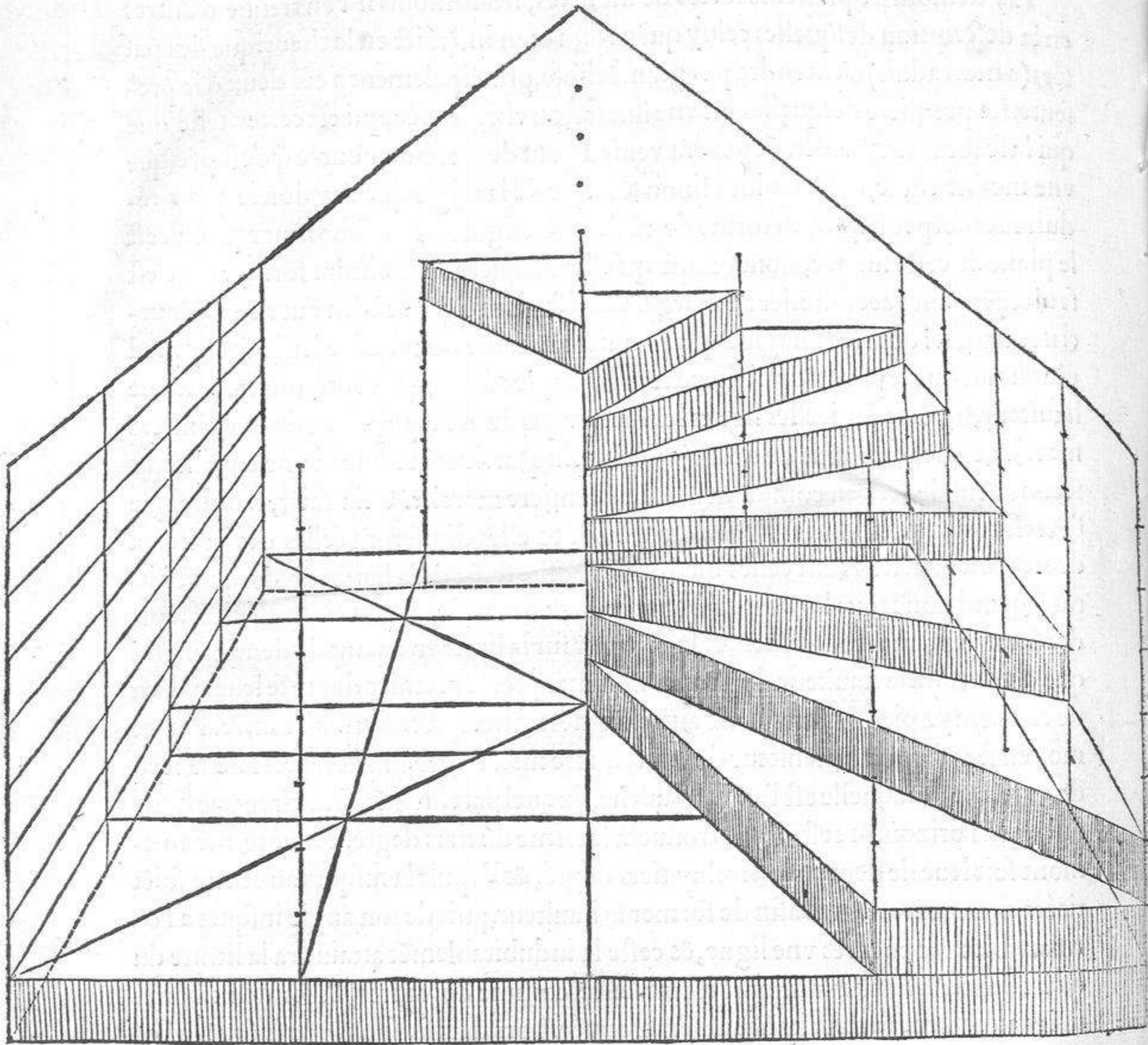



Per non lassare adietro di quante maniere di scale si possono fare, & massimamēte di quelle che souente accadono, ho voluto dimostrare questa che da tutti li lati si monta, la pianta della quale e qui sopra a man destra. Benche perho e di minor forma de la propria, et questa mōtata cosi si fara. Sia leuato dal piano vn corpo quadrato perfetto: ma in scortio, l'altezza delquale fara mezzo piede, & fara vn piano spaciofo. Sopra questo piano sian tirate le linee diagonali, & da li angoli nella parte interiore, sia lassato vn piede per lato sopra la prima linea di questo piano, & quel termine sia tirato a l'orizonte di linee occulte, & doue quelle tocharan' le linee diagonali, quiui saran li quatro angoli del secōdo grado. Leuati adōque su diritto li quatro angoli a l'altezza di mezzo piede (cioe in quel luoco oue si trouera il fondo del primo piano) fara tirata vna linea da angolo ad angolo, & l'altre dua linee a l'orizonte, lequali trouaran gli altri dua angoli piu la, & cosi fara formato il grado secondo, & il medesimo si fara d'el terzo, & cosi d'el quarto, & anchora a magior salita si potra andare. Quella pyramide vi e posta cosi per vn capriccio, per empire quel campo della stampa. Alcuna volta si vorra fare vna simile scala dauāti ad vna porta: che la meta di questa seruira in altro simil' luoco, a tribunale, a qualche altare, et cose simili, et con questa via si potran fare le scale rotonde, et anchora di otto faccie, o di sei, come piu a dietro dimostrarai in esse forme.

Pour ne laisser en arriere aucune des facons de montées qui se peuuent edifier, & pare special de celles qui viennēt le plus cōmunement en vsage: ie me suis mis a figurer ceste cy en laq̄lle on monte de tous costez, & dont le plant est mis a la part droicte, nonobstant qu'il soit de plus petite forme, mais pour euiten superfluité de paroles, ceste montée se fera comme sensuyt. Soit leué sur le plant vn corps quarré raccourcissant, la haulteur duquel soit de demy pied & nō plus, cela fera vn surplāt spacieux & bien ayse: la dessus fauldra tirer les lignes diagonales, & depuis les angles en tirāt vers la partie interieure, soit laissé l'espace d'vn pied de tous costez environ la premiere ligne de ce plant, ce terme soit tiré a l'orizon par lignes occultes, & ou elles toucheront les diagonales, la seront les quatre angles du second degré, lesquelz estans leuez a la haulteur de demy pied, c'est adire au lieu ou se trouera le fons du p̄mier plant, la sera tirée vne ligne depuis vn angle iusques a l'autre, & les deux autres lignes conduictes deuers l'orizon, lesquelles trouueront les deux autres angles plus en la, & parainsi sera formé le second degré. Puis fauldra faire tout de mesme tant pour le tiers que pour le quart. Voire pour conduire l'ouurage iusques a telle haulteur que l'Architecte aduisera. La pyramide estant dessus ny est mise que pour fantazie, & pour réplir le lieu. Mais aucunesfois pourra bien aduenir que lon vouldra vne telle montée au deuant d'vne porte, d'vn Tribunal, d'vn maistre autel d'eglise ou de telles choses honorables. En ce cas la moytie de ceste cy supplira au besoing, & pourra l'ouurier sur ceste inuēt̄ion faire des mōtées rondes, voire de six ou de huit faces, pourueu toutesfois qu'il n'oublie a se seruir de la reigle par moy donnée, la ou i'ay traicté de ces formes.

h



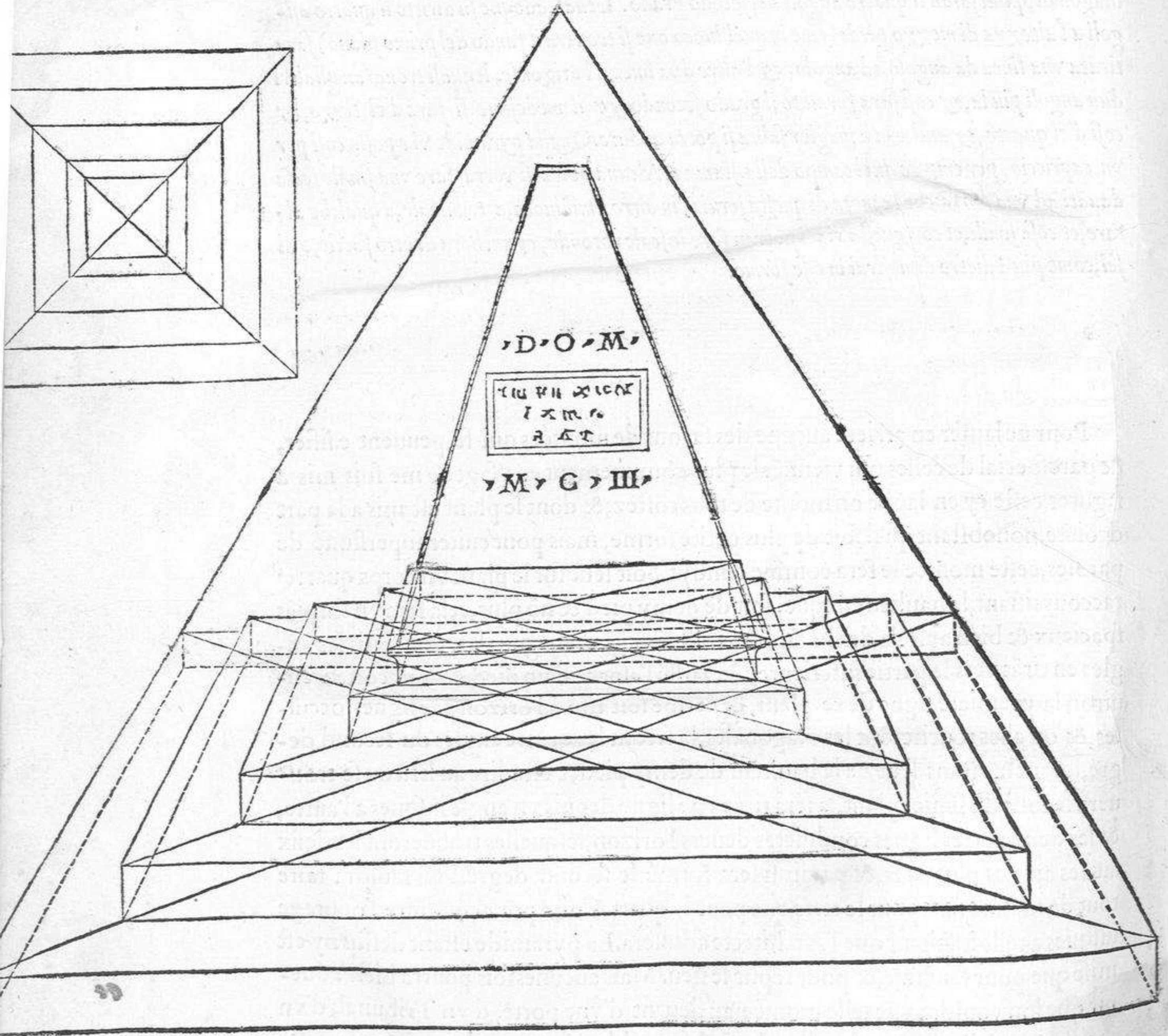



Io haueuo promesso d'instruire tanto nella prospettiva il studioso di queste mie fatiche: che gli sapesse dimostrare in prospettiva li suoi concetti di qualche edificio che gli volesse fare, pensando darne alcuni semplici termini, come saria di formare vn piano semplice o doppio, & leuar su qualche corpo, & che questo hauesse abastare. Ma trasportato di vna cosa nel'altra: io sono entrato in vn pelago forse troppo profondo alle forze mie, & questo hanno causato li prieghi di qualcuno che mi puo comandare, & per cio: hora ch'io voleuo dar fine a questo libro incomincio a trattare delle cose piu difficili, lequali se adimandano fuori di quadro, ben che perho si tirano a l'orizzonte & alla distãtia, come e la presente figura qui disotto, la qual dimostra vn quadro perfetto, l'angolo del quale e posto sopra la linea piana, & cosi come sene vedono dua lati egualmente, cosi anchor le distantie sonno equali lequali sonno al D. Et quãto si vorra far scortiare piu esso quadro sian poste le distãtie piu lõtane, & quãto si vorra far larga la fascia intorno al quadro: sia da l'angolo C. verso l'angolo A. terminato, & tutti li termini di questo quadro uanno alle distantie & nissuno va a l'orizzonte, ecetto il quadro doue e collocato questo.

L'auoye seulemēt promis de tant instruire en perspectiue le studieux de ces miens labours, qu'il pourroit dōner a entendre la conception en tous edifices de sa fantazie, & ne pensoye en deuoir bailler finon quelques petitz enseignemēs, cōme pour former vn plāt simple ou double, & leuer quelque corps dessus, estimāt bien q̄ cela deust suffire. Mais estant portē d'vne chose en autre, ie suis entrē en vne mer a l'aduanture trop profonde & laborieuse pour mes forces, chose qui m'est aduenue par l'instigation des prieres d'vn personnage qui me peult cōmander, & a ceste raison ie qui vouloye mettre fin a ce liure, maintenāt cōmence a traicter des matieres plus difficiles qui sont dictes hors du quarrē, cōbien toutesfois qu'elles se tirēt a l'orizon & a la distance ainsi q̄ le mōtre la figure cy dessoubz, laquelle represente vn quarrē parfaict, dont l'angle est posē sur la ligne du plant, & s'en voit deux costez tous egaulx, dont aussi les distances sont egales, & merquēes par D. Qui voudroit donc faire raccourcir ce quarrē plus qu'il n'est, mecte les distances plus arriere, & tāt plus il aura enuie de faire la liziere large qui enuironne ce quarrē, face que la limite soit terminēe depuis l'angle C. iusques a celuy de A. Ce nonobstant il fault noter q̄ tous les termes de ce quarrē se doyuent rapporter aux distances & non a l'orizon, exceptē le quarrē, dedans lequel ceste figure est colloquēe.

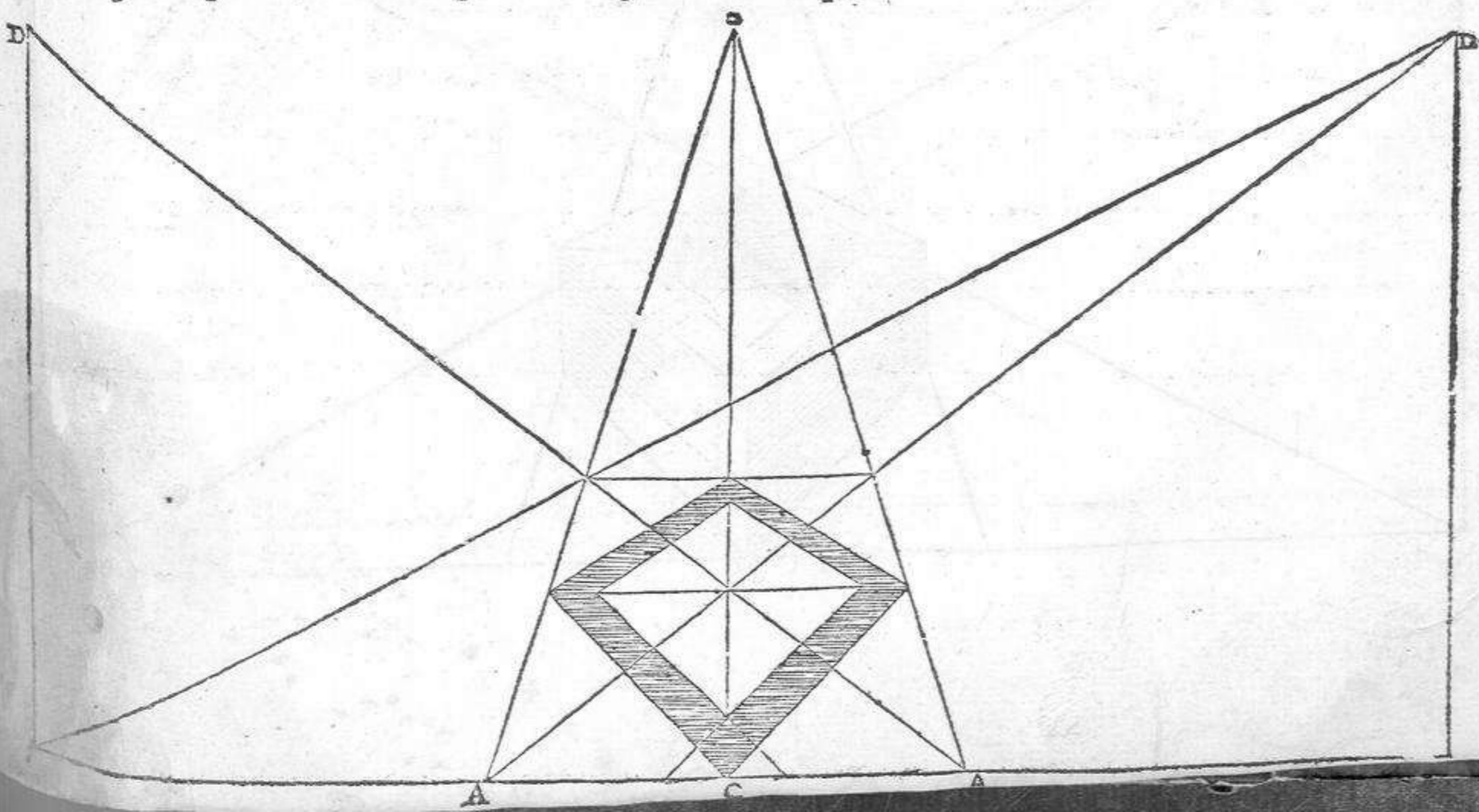



## Second liure de Perspective

*Qua sopra ho dimostrato la via di porre vna superficie in scortio fuori di quadro, hora dimostraro il modo di leuare il suo corpo di quella istessa grandezza: col medesimo orizonte, et le istesse distantie, il qual corpo e vacuo, et si puo leuare a tanta altezza, quanto parera a l'huomo, ma io l'ho tenuto cosi basso accio si vegga il fondo suo, et da questa medesima figura si comprende a quante cose ella potra seruire, et tanto piu o meno seruira: quanto l'huomo sara piu, o meno giudicioso, & questo sia bastevole quanto alli corpi quadri, ma voglio anchora dimostrare il modo di corniciargli nella seguente carta.*

Cy deuant ay monstré la voye pour rediger en raccourcissement vne superficie hors du quarré, & maintenant ie donneray la mode pour releuer son corps en pareille grandeur & dessus le mesme orizon, paralleles, & distance. Premierement il fault entendre que ce corps est vuyde ou concaue, & se peut leuer a si grande haulteur que l'ouurier scauroit desirer. Vray est que ie l'ay tenu bas, afin que lon puisse voir son fondz, & que lon puisse plus aysement comprendre a combien de choses ceste figure peut seruir: toutesfois i'oze bien dire qu'elle fera tout tel profit a l'Architecte comme il aura bon iugement, & non plus, qui suffira quant aux corps quarrez, car mon intention n'est d'en traicter d'auantage, mais seulemēt demonstreray en la feuille suyuant le moyen pour les enrichir de cornices, & autres ornemens de bonne grace.

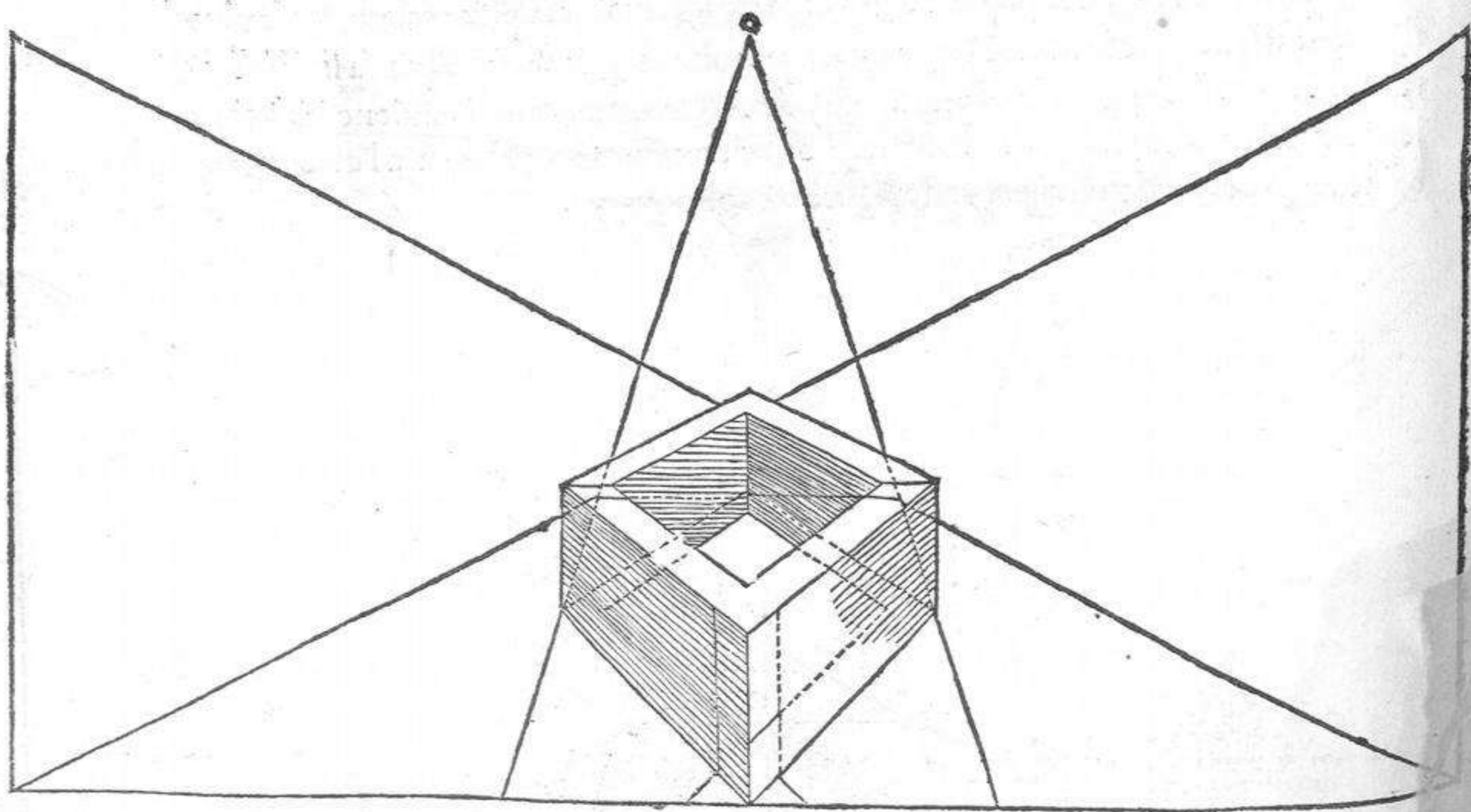



La presente figura e formata col medesimo orizzonte, & con le medesime distantie che son formate le qui a dietro: vero e che l'orizzonte & le distantie sonno alquanto piu basse, & a voler corniciare il detto corpo di sopra: & di sotto, si fara elettione della grandezza delle cornice. Poi tirate le linee diagonali cosi di sopra, come nel fondo del corpo solido: prima alle cornice superiori si dara il suo conueniente sporto, & cosi dalli suoi angoli caderanno linee perpendicolari, sopra le parti da basso, & termineranno la proiectione delle basse cornici, lequali (come ho detto qui adietro) vanno alle distantie, & non a l'orizzonte, et cosi come li quatro angoli d'esso corpo vanno chiusi dentro del quadro: cosi si vede il fondo, & il disopra delle cornice vscire fuori del quadro, & questo e solamente per le cornice senza membri, per non confondere l'huomo, ma apresso se dira de i membri.

Ceste figure est formée soubz le mesme orizon, & entre les propres distances que les precedentes, toutesfois elles sont vn petit plus basses. Qui voudroit doncques bien orner ce corps dessus & dessous de cornices, il fault premieremēt qu'il arreste quelle grandeur il luy voudra donner, puis tire les lignes diagonales tant au dessus, que au fondz du corps solide, & auāt toute œuure prenne garde a donner faillye conuenable a la cornice du dessus: & cela fait, qu'il meyne les lignes perpendiculaires sur les parties du bas, & elles termineront les ressortz des cornices inferieures, lesquelles (comme i'ay dict cy deuant) vont aux distances non pas a l'orizon. Et comme les quatre angles de ce corps vont encloz dedans le quarré, ainsi en peult on voir le fons, & le dessus des cornices yssir hors du quarré. Et cecy est seulement dict pour les cornices qui sont sans moulures, afin de ne confondre les lecteurs, mais cy apres i'enseigneray comment il faudra faire icelles moulures.

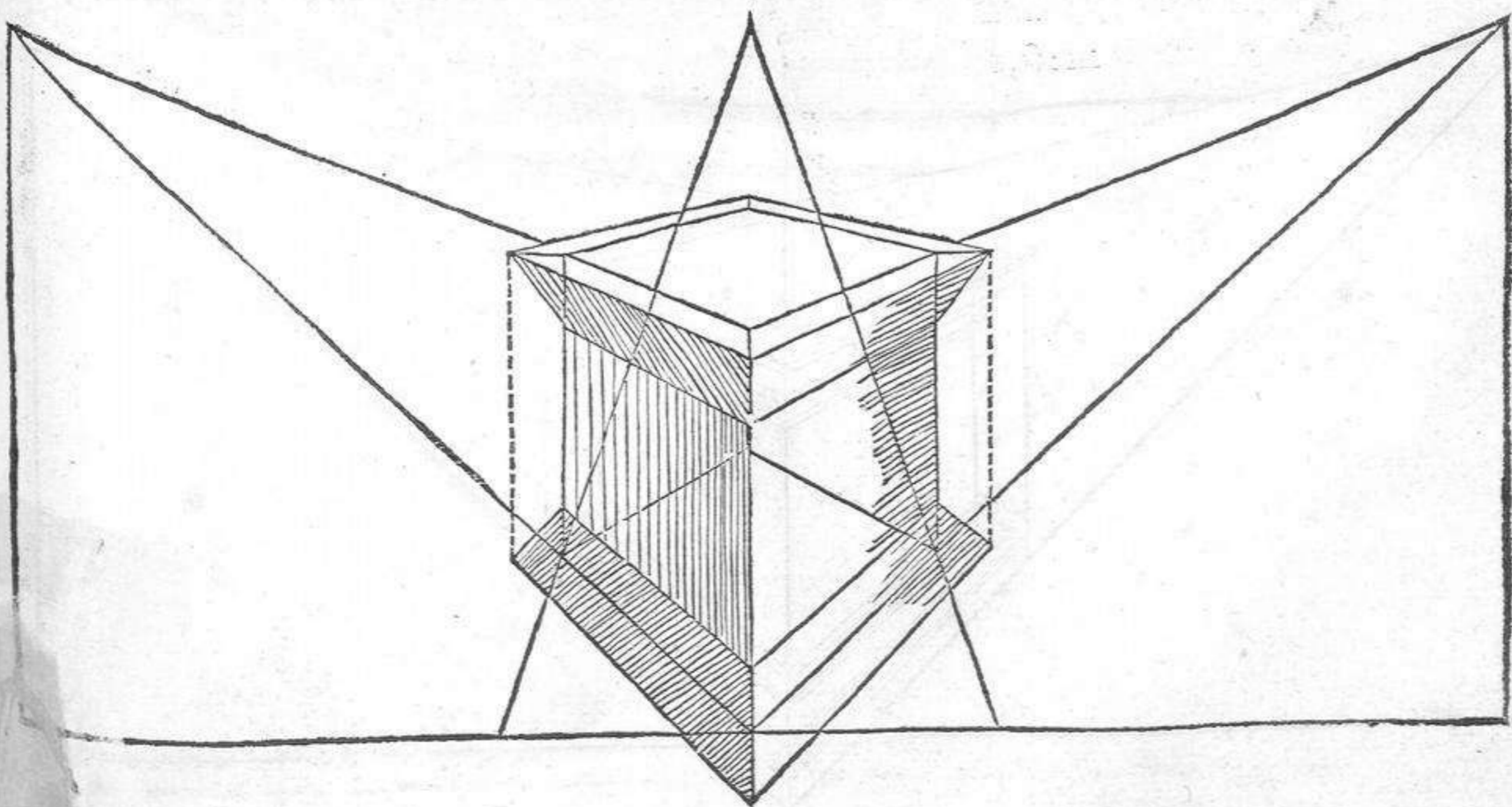



Qua di sopra se ragionato delle cornici senza membri che hãno a seruire a questi corpi quadri fuori di quadro: & era ben necessario a darne qualche termino. Hora qui acãto se dimostrano in figura le sopra dette cornici con li membri suoi: li quali saran fatti anchor d'altra maniera a liberta de l'Architetto, secondo li sugietti, & con quel diminuire & accrescere di membri: che negli altri corniciamenti piu adietro se detto, come anchora si puo comprendere nella presente figura, vsando sempre vna certa discretione & giudicio in fare elettione di quei mēbri che nelle opre habbino atornare piu belli agliochi, per che (nel vero) saranno alcune cornici, la veduta delle quali fara cosi alta che li membri sotto la corona si perderanno, & alcune basse cosi superate dal'ochio, che li membri accresceran di sorte che alli riguardati pareranno dispiaceuoli, & perho in questi tai accidenti fara da fare li membri piu minuti: & sotto le corone membri piu grossi, accio tornino poi meglio, & piu grati ariguardanti.

Nous auons parl  des cornices sans moulures qui doiuent seruir aux corps quarez hors de quarreure, & me semble qu'il estoit necessaire d'en donner qlque auertissement. A ceste heure ie veuil m strer par ceste figure c ment se moulent lesdictes cornices: toutesfois elles se pourront faire de plusieurs autres sortes a la libert  de l'ouurier, & selon les subgectz qui se presenteront. Seulement fauldra qu'il se renge sur les diminutions & accroissementz des membres suyuant la pratique par moy donn e cy dessus, & nonobstant qu'un bon esprit en puisse assez comprendre par ceste presente demonstration, si est ce que ie veuil bien aduiser ceulx qui se mesleront de les faire qu'ilz vsent tousiours de bon iugement pour scauoir eslire les moulures qui pourront mieulx contenter la veue des regardans: car a la verit  il est certaines cornices si tres esloign es de la veue q'leurs moulures se perdent soubz le chapeau, & d'autres au contraire si basses, qu'elles sont surmont es de l' eil, tellement que leurs membrures viennent a se monstrier si tresgrandes qu'elles sont difformes a qui les voit. D cques en telles occurrences il fault faire les membres plus menuz, & pour celles qui sont hault esleu es, plus materielz & de grosse taille, afin qu'elles facent meilleur effect, & se rendent plus agreables deuant les yeulx des spectateurs.

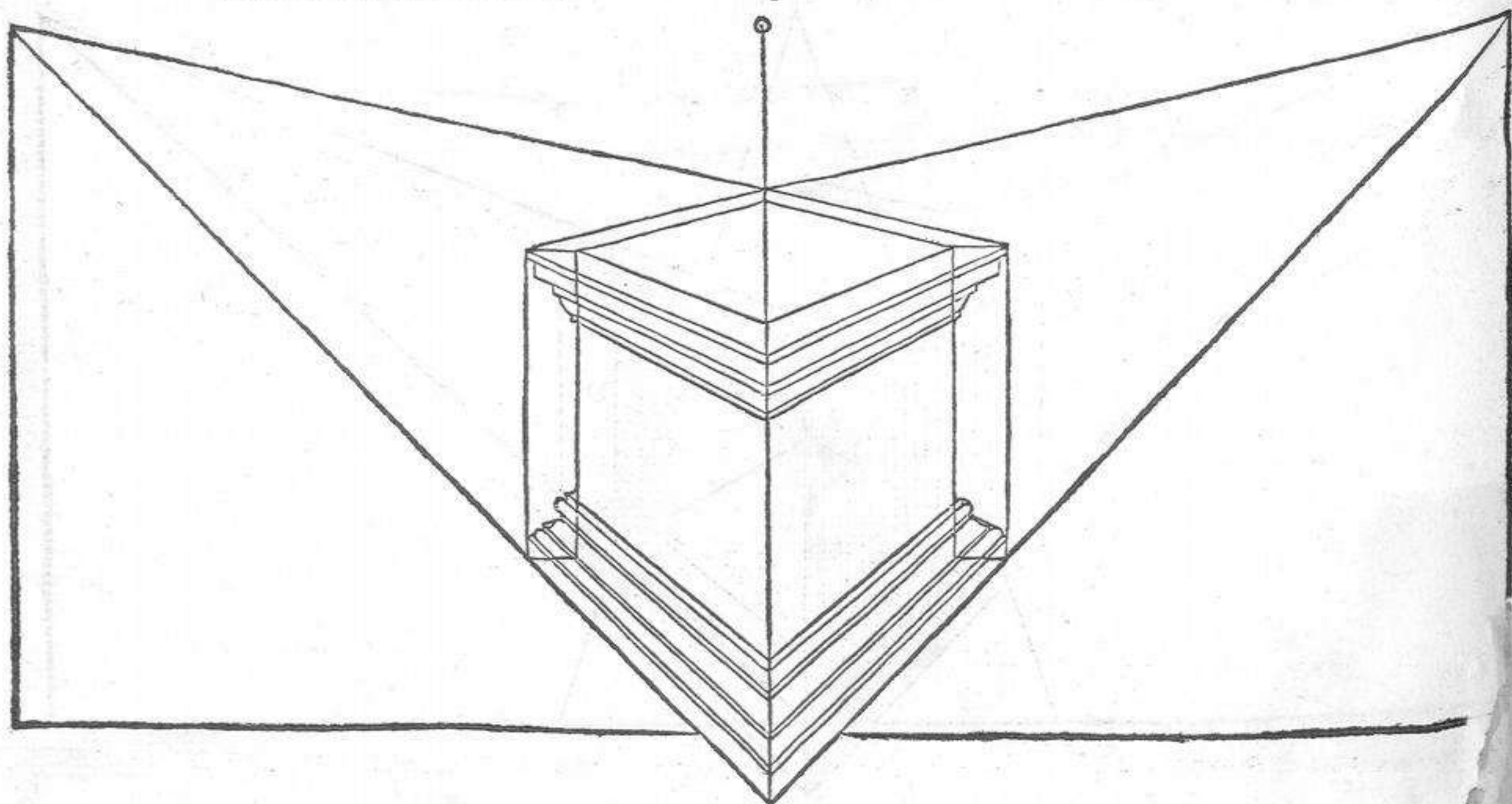







Il corpo qui sotto dissegnato e leuato dalla superficie superiore a lui: & e fatto con li medesimi orizzonti, & vengono ad essere dua quadri in longhezza, & vn quadro in altezza: per cio che la linea piana nella superficie che e segnata C.D. et il lato F.C. che scortia sonno equali, cosi l'altezza del primo angolo di questo corpo e quanto quella parte di essa linea. Seguita adonque che questo corpo e quadro perfetto dupplicato: dico in longhezza, che non intèdeste il cubo dupplicato, & questo corpo come ho detto di sopra seruirà a diuerse cose, & se anchora vorrai vedere piu quadri in longitudine continua la linea piana in tante parti di piu, & trouarai sempre il vero di questa cosa: & similmente se vorrai corniciare questi corpi tenerai la via che nel principio di questi dimostrai.

Le corps cy dessoubz designé est releué de la superficie q' i'ay figurée deuant luy & si est fait par les mesmes horizons, & vient a estre de deux quarez en longueur, & vn en hauteur. A raison que la ligne plaine estant en la superficie & merquée C.D. & le costé de F.C. qui se raccourcit sont esgaulx. Pareillement la hauteur du premier angle de ce corps est aussi grãde que la partie de ceste ligne, parquoy s'ensuyt que ce corps est vn quarré parfait doublé, ie dy seulement en longueur, afin que lon n'entende qu'il y ait duplication de cube. Ce corps comme i'ay dict, pourra seruir a plusieurs choses, mais qui voudroit encores faire diuers quarez en longitude, faudroit qu'il poursuyuist a diuiser la ligne du plant en autant de parties de plus, & il trouueroit la verité de ceste reigle: mais si son vouloir est d'enrichir ces corps de cornices, tiéne la voye que ie luy ay monstrée au commencement de ces corps. Ce faisant, il ne fault point.

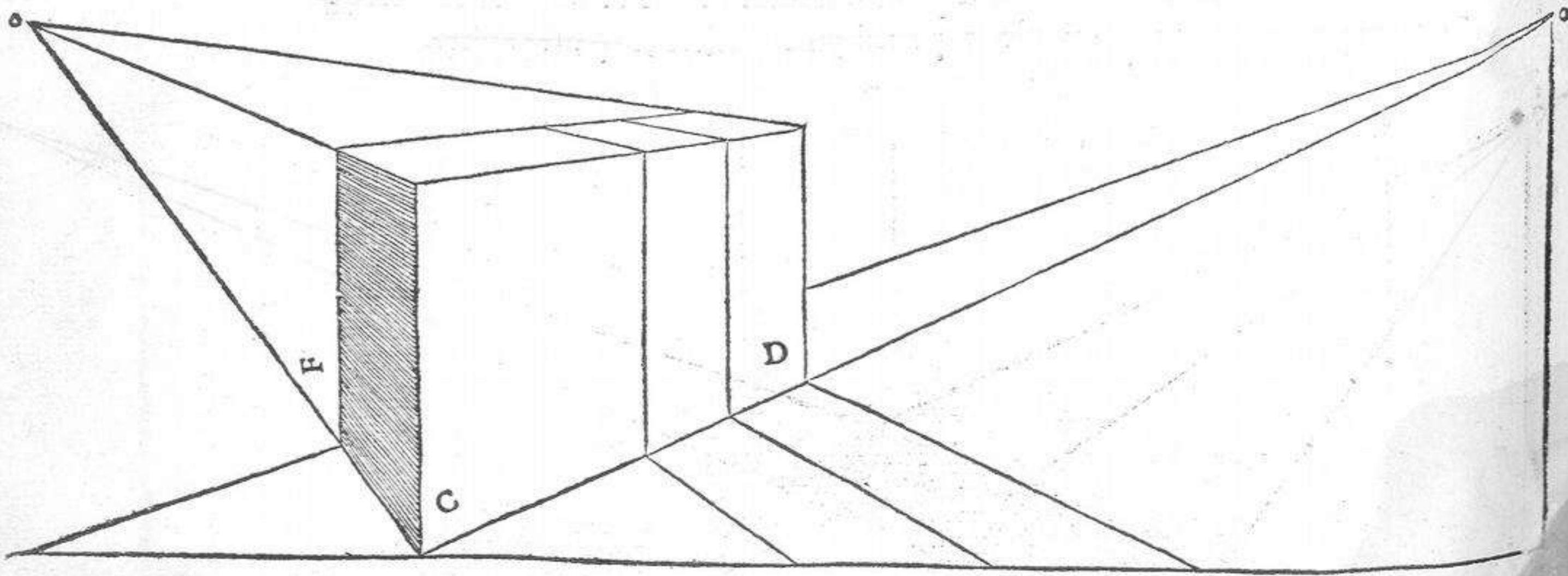



Ma sel si vorra fare diuerse cose sopra vn piano: sara bene a formar prima vn pauimento come si vede qui disotto dimostrato, & sopra quello per via di quadri andar formando qualũque cosa se vorra, & quanto li quadri saran piu piccoli & di magior quantita, le cose formate sopra essi veranno meglio. La croce fatta sopra questo piano e solamẽte per aprire la strada al studioso: ma di questa si formarebbe vn tẽpio moderno al costume Christiano. L'altra forma li acãto denota vn pezzo di fondamẽto di vno edificio. Ma tutte queste cose si possono, poi in vna gran forma, & di molti quadri augmentare in ornamenti & anchora in forme diuerse, & tal volta mutar li orizzonti & far veder le cose piu da vn lato: che dal' altro, ma che sempre li orizzonti siano di equal altezza.

Qui auroit entrepris de faire diuers ouurages sur vn plant, il seroit bon qu'auãt toute œuure il formast vn paué de la sorte qu'il se voit cy dessoubz figuré, & puis par voye de quarrez allast formant toutes choses que bon luy sembleroit: mais tãt plus ces quarrez seront petitz & en plus grand nombre, plus se trouueront belles & agreables les fantazies formées sur iceulx. Et pour en dõner exẽple, iay bien voulu figurer vne croix sur ce paué, afin d'ouurir seulement le chemin aux studieux. Si est ce qu'on pourroit releuer dessus vne eglise moderne a la facon de nostre Christianité. L'autre figure estant a costé, represente vne partie des fondemẽtz de quelque edifice, & toutes telles choses se peuent puis apres augmenter sur vne grande forme composée de plusieurs quarrez pour decoration & enrichissement de quelque ouurage: & peult on (si bon semble) changer les orizõs pour faire voir les choses plus d'vn costé que d'autre, mais il fault bien prendre garde a ce qu'ilz soyent toufiours d'vne pareille haulteur.

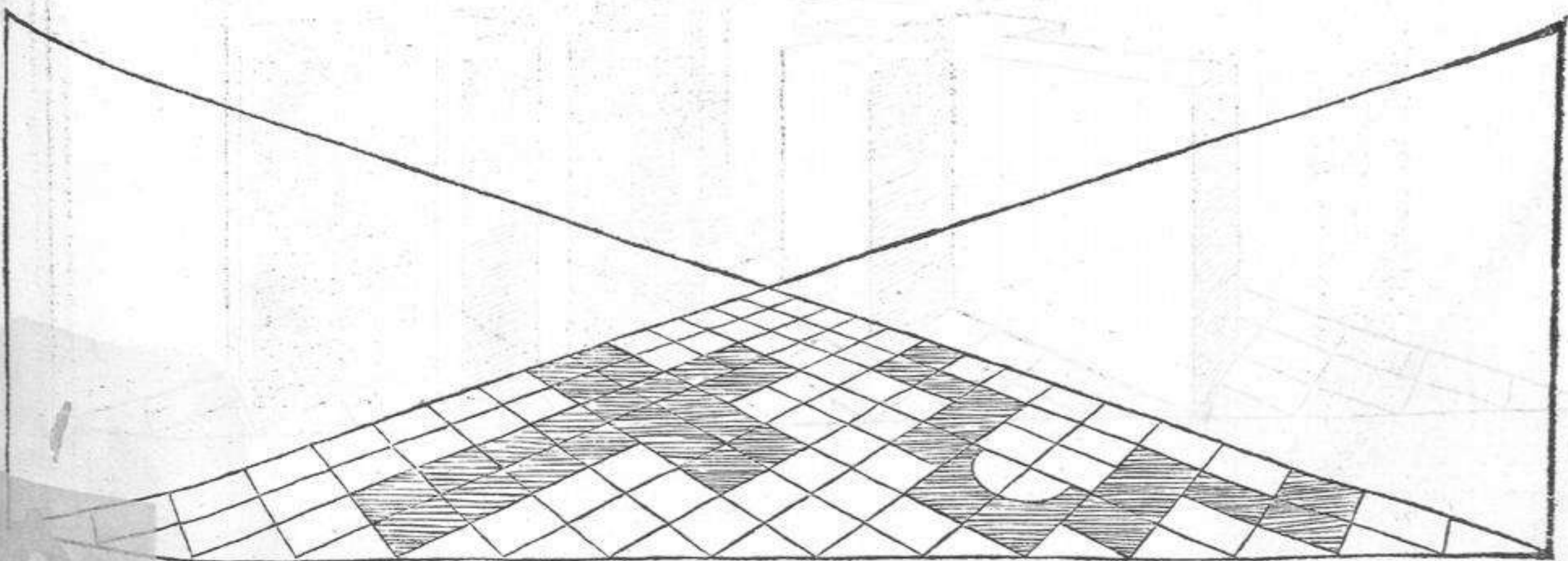



## Second liure de Perspectiue

Di queste superficie qua di sopra ho anchor voluto leuare dal piano li suoi corpi: accio se vegga come reusciscono, & ancho per dimostrare che li medesimi orizzonti seruono ad essi corpi: si come trouerai facendone esperientia, & veramente queste cose fuori di squadra vorebbono vn libro per se sole, ma nel vero, io (come ho detto) ci sono entrato per farne tre o quattro figure, nòdimeno voglio compire fin a dieci figure, l'assando poi faticarsi alli studiosi: li quali son certissimo che hauendo alcuno piu occio di me & anco piu patientia: troueranno di molte cose che io non scriuo, ne pongo in disegno.

Encores ay ie bien voulu releuer sur le plât les corps de ces superficies, afin que lon voye quelz ilz peuuēt estre en œuure, & aussi pour demōstrer que les orizons d'icelles superficies seruent a ces mesmes corps, chose que pourra facilement trouuer celuy qui en voudra faire l'experience, mais a la verité, ces ouurages hors du quarré requerroiēt bien vn liure apart, & ie ne me suis mis a en traicter sinon pour en donner trois ou quatre exemples: toutesfois ie passeray iusques a dix, puis laisseray trauailler dessus ceulx qui s'y voudront employer, lesquelz s'ilz ont plus de loysir ou de patience que moy, ie suis certain qu'ilz trouueront beaucoup de choses que ie n'escry, ny demonstre par pourtraicture.

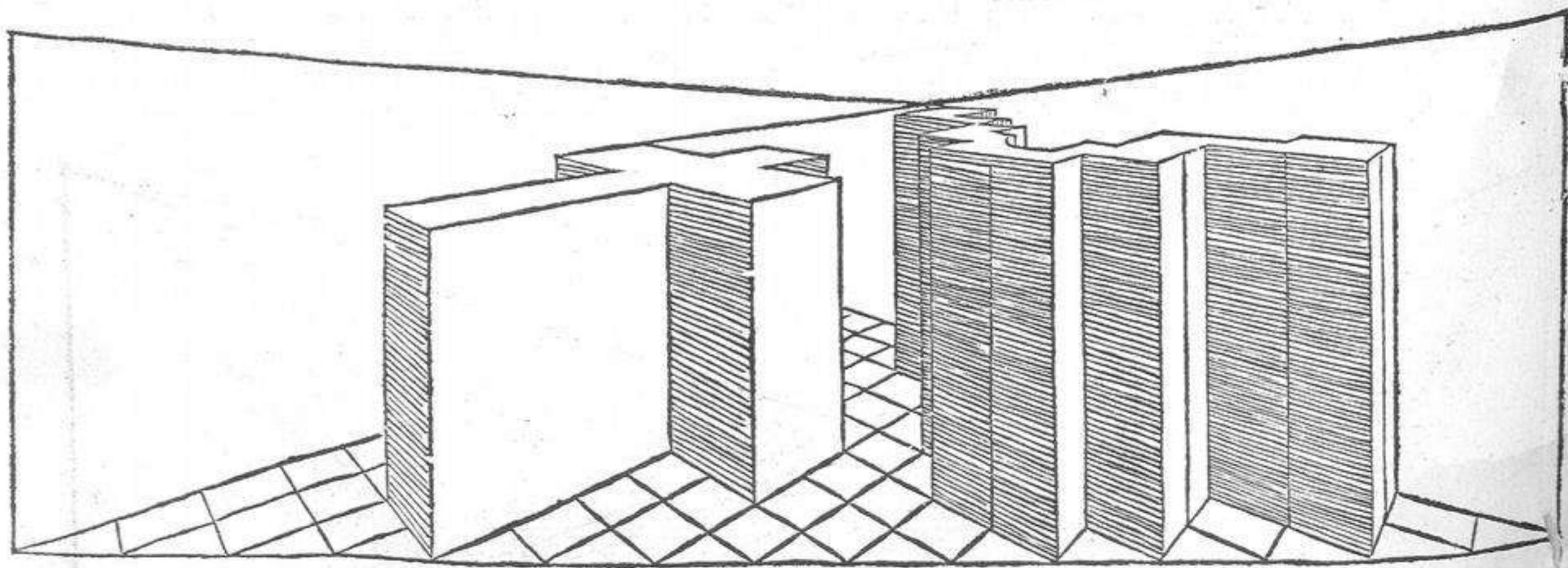



Sopra questi pauimenti di quadri fuori di quadro, come ho detto, si puo formare cio che si vuole: ma in questo qui acato si vede vna colonna di otto faccie, la quale occupa tre quadri per grossezza, & in longhezza ne occupa quator dici. Questa essendo di otto faccie e necessario cauarla del quadro, come da principio dimostrarai, & in questo quadro si vedono le linee occulte, & poi li termini de li otto angoli de linee espresse. Ma per che questa si vede troppo per fianco: ne ho formato vno altro pezzo, che per esser piu vicino al suo orizonte si vede piu in maiesta. benché perho non e di tanta longhezza, ma e per la meta di questa: che son sette piedi, nella fronte del quale si vede la forma ottogona, & le altre parti trasparenti, d'essa colonna, & se anchora questa colonna fusse piu vicina a l'angolo sinistro del pauimento, la grossezza sua si vederebbe piu in faccia, ma non giamai tãto ch'ella dimostrasse la sua perfetta forma, per esser sempre fuori di quadro.

Dessus ces pauementz fait de quarez hors du quarré lon peult (comme i'ay dict) former ce que lon veult, mais en celuy que vous voyez i'ay bien voulu mettre vne colonne de huit faces, laquelle comprend trois quarez en grosseur, & quatorze de longueur: & pource qu'elle est de huit faces, il est bien force la tirer du quarré par la voye que i'ay au commencement demonstree. Tant y a que lon peult voir en cediect quarré la progression des lignes occultes avec les termes des huit angles constituez de lignes formées: & a raison que ceste colone se voit trop de flanc, i'en ay d'auantage formé vn autre piece, laquelle pour estre plus approchante de son orizon, se voit en plus grande apparence, non obstant qu'elle ne cõtienne que sept piedz de longueur, qui ne sont que la moytie de l'autre. Bien est vray qu'en son front lon y voit plus appertement la forme octogone, & ses autres parties transparentes: encores si elle estoit plus prochaine du costé gaulche de ce paué, sa grosseur se verroit plus en face, neantmoins elle ne monstreroit du tout la parfaicte figure, a cause que (cõme i'ay dict) elle est du nombre de celles qui sont hors du quarré.

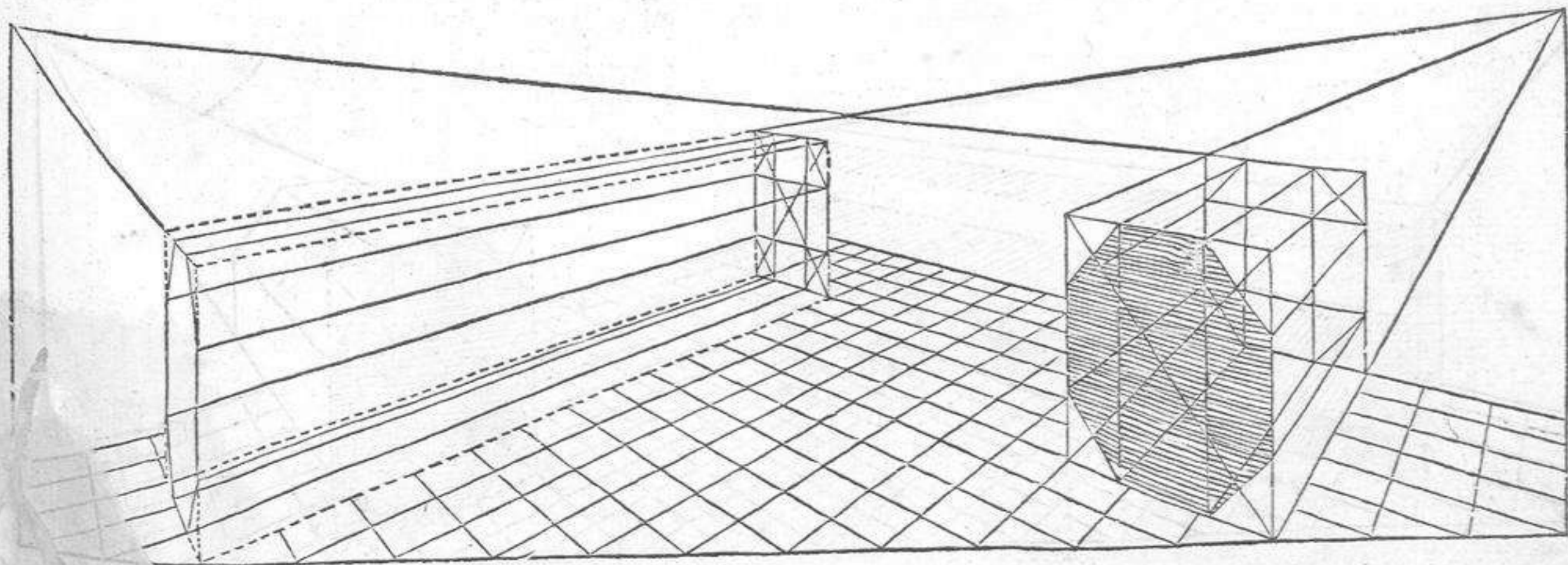



Queste colonne qui uicanto son le medesime di sopra, ma quelle son transparenti & queste solide, dalle quali lo accorto Architetto trouara diuerse cose, essercitandosi su questa via, ben che ci sonno altre vie: come quella del telar o del portello (che vogliamo dire) laqual e dimostrata da Alberto durerò, ci e anchor quella della propria forma, via veramente bonissima & sicura: ma molto difficile a mostrarla altrimenti che alla presentia de l'huomo. Perche questa ho io eletta per la piu facile di tutte l'altre. Et se non che io voglio ristringermi: anzi dar fine a questo libro, per dar opera aglialtri di maggiore importanza: io hauerei tirato diuersi corpi & casamenti su questa via, laquale (veramente) non e tanto difficile quanto la teneuano glihuomini qualchi anni sonno. Ma perche delle scene & apparati di comedie & tragedie che a tempi nostri si costumano, & massimamente in Italia: voglio trattarne alquanto: io farò fine a questa via fuori di quadro, lassando (come io dissi) faticarsi, studiare, & inuestigare a l'huomo, ch'io son certissimo che qualcuno ne trara gran fruto.

Ces colonnes cy deffoubz pourtraictes sont les mesmes de cy deuant, mais les premieres sont transparentes, & ces secondes sont solides. Sur la voye de ces colonnes l'Architecte ingenieux trouuera plusieurs beaux secretz, s'il veult exerciter ceste pratique: si est ce qu'il est quelques aultres facons de faire, comme celle du telier ou mestier du tisserrant, si nous le voulòs ainsi dire, dont Albert Durer a traicté en ses œuures: & semblablement y a le moyen qu'on appelle la propre forme, lequel veritablemēt est bon & seur, mais a grand peyne se scauroit il enseigner si non en conferant ensemble, pource qu'il est merueilleusement obscur & difficile. qui me faict choisir ceste tradition pour la plus aysee de toutes. Et n'estoit que ie me veuil restraindre pour donner vne fin a ce liure, desirant de venir aux autres qui sont de plus grande importance, i'eusse figuré diuers corps & maisonnages suyuant ceste voye, qui n'est a beaucoup pres tant malaysée, comme les hommes estimoient il y a quelques années: mais pource que ie veuil traicter des scenes avec les equipages des comedies & tragedies qui sont a ceste heure en vsage, principalement en Italie, ie termineray ceste doctrine dicte hors du quarré, pour laisser (comme dict est) traouailler apres, ceulx qui se delecteront de perspectiue & architecture, estant assure que quelq'vn en fera tresbien son profit.

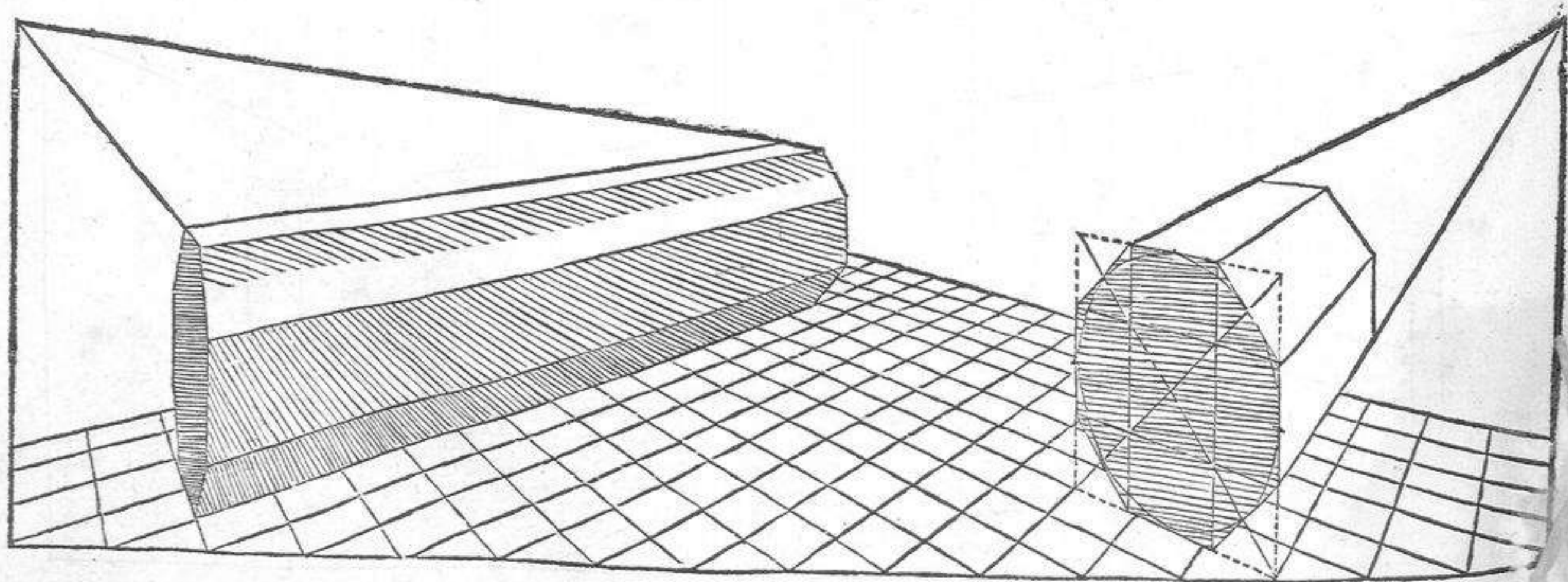



Per che ne la seguente carta io trattaro delle Scene e de Theatri che a nostri tempi si costumano, onde sara difficile a comprendere doue & come si debbia porre l'orizonte delle Scene, per essere diuerso modo dalle regole passate. Ho voluto far prima questo profilo accio, che la piãta insieme col profilo l'vn per l'altro si possino intendere, ma sara perho bene a studiare prima su la pianta, & se quelle cose non si intenderãno ne la pianta, ricorrere al profilo doue meglio s'intendera. Primieramente dunque io cõinciario dal suolo dauanti: lo quale sara a l'altezza de l'occhio, & voglio che sia piano & segnato C. & da B. fin a l'A. sara lo suolo leuato dalla parte de A. la nona parte, et quel diritto piu grosso sopra del quale e M. dinota lo muro nel capo della sala. Quel diritto piu sottile doue e P. sara lo pariete della scena cioel vltimo. Al termine doue e l'O. e l'orizonte. La linea di punti che viene ad essere aliuello da L. a O. doue essa finira nel pariete vltimo della scena, iui sara l'orizonte, loqual perho seruirã solamẽte per quel pariete, & questa linea sara quella che sara sempre orizõte, alle faccie de i casamenti che saranno in maicsta. Ma quelle parti de i casamenti che scurtiano: lo suo orizonte sara quel piu lontano segnato O. & e ben ragione se i casamẽti in effetto han dua faccie: le quai spettino a dua lati: che anchora habbino dua orizonti, & questo e quãto al profilo della scena. Ma lo proscenio si e quella segnata D. La parte E. rappresenta l'orchestra, leuata da terra mezzo piede. Doue si vede F. sonno le sedie de piu nobili. Li primi gradi segnati G. sarano per le donne piu nobili, & salendo piu ad alto le men nobili vi si metterano. Quel luoco piu spaciooso doue e H. e vna strada, & cosi la parte I. vn'altra strada onde fra l'vna e l'altra quei gradi sarãno per la nobilita degli homini. Dal I. in su li gradi che vi sonno, li men nobili si metteranno. Quel gran spacio segnato K. sara per la plebbe, & sara magiore & minore secondo la grandezza del luoco, et lo Theatro, et la Scena ch'io feci in Vicenza, furono circa a questo modo, & da l'vn corno a l'altro del Theatro era da piedi ottanta, per essere questo fatto in vn gran cortile, doue trouai magior spacio: che doue era la Scena: per essere quella appoggiata ad vna logia. Li armamẽti et ligature de i legnami furono nel modo dimostrato qui auanti, et per essere questo Theatro senza appoggio alcuno, io volsi (per magior fortezza) farlo a scarpa nella circonferentia di fuori.



Pource que au fueillet suyuant cestuy cy mon intention est traicter des Scenes & Theatres qui sont maintenant en vsage, & qu'il seroit bien difficile de comprendre ou il fault asseoir leur orizon, a cause que c'est vne chose toute diuerse aux reigles cy deuant données, il me semble necessaire de former (auant toute oeuvre) ce present profil, afin qu'il & son plant se puissent entendre l'un par l'autre: toutefois ce sera bien fait de s'exerciter sur ledict plant, & si il se y trouuoit quelque chose difficile a entendre, faudra recourir a ce profil qui s'explique & manifeste par soy mesme. A ceste cause ie commenceray au plant de deuant qui sera leué au nyueau de la hauteur de l'oeuil de l'homme. Quant a ce plant mon aduis est qu'il doit estre tout vny, comme celuy signé par C. depuis le B. iusques a l'A. ceste partie de plant sera releuée du costé d'iceluy A. seulement d'une neufiesme partie, & cest entre deux hault & droit noté par M. represente le mur qui est au bout de la sale. L'autre ligne droicte plus delyée merquée P. est la muraille d'icelle Scene, il fault entendre la derniere. L'extremité cotté O. est l'orizon, & ou l'aligne de pointe signes par L. qui vient a estre au nyueau dudict orizon, finira contre la derniere paroy de la Scene, la fera le propre lieu de l'orizon, lequel toutesfois ne seruira que pour icelle muraille, & ceste ligne sera celle qui representera tousiours cest orizon pour les faces des maisonnages estans en apparence: mais pour les parties des bastimens qui raccourciron, leur orizon sera celuy qui est le plus loingtain noté par O. Et a la verité il est bien raisonnable si les edifices ont deux faces regardantes sur deux costez, que semblablement ilz ayent deux orizons: & cela s'entend quant au profil de la Scene, mais la place qui doit estre entre les ioueurs & les hommes regardés, cest celle que i'ay cottée D. La partie signée E. represente l'orchestre, cest adire vn petit lieu ou sont les sieges des Senateurs, & cest orchestre est releué seulement demy pied plus hault que le plant. Les sieges desdictz Senateurs, ou autres plus nobles spectateurs sont au lieu ou est mise l'F. Les premiers degrez signez par G. sont pour les plus apparentes dames & damoyelles, celles de moyéne qualité se mettét en ceulx de dessus. Le lieu spacieux merqué H. est vn passage pour les allans & venás, aussi est bien la partie I. Les marches mises entre ces deux sont destinées aux gentilz hommes & autres personnages de qualité. Depuis ledict I. iusques au bout des degrez montant contremont, c'est la place des marchans & gens de mestier. Le grand espace noté K. est reserué au menu peuple, & cestuy la comprendra le plus d'estendue qu'il sera possible selon la capacité du lieu. Ce faisant, tout se conduira bien, car le Theatre & la Scene q'ie fey a Vincéce, furent par moy ordónez en ceste sorte, & depuis l'un des boutz du Theatre iusques a l'autre il y auoit quatre vingt piedz de longueur, aussi fut il dressé en vne grande court de plus grand espace q'le lieu ou fut construite la Scene, laquelle d'une part estoit appuyée contre vne gallerie, mais la charpéterie fut dressée tout en la sorte que ie la móstre: & a raison que le Theatre n'auoit appuy d'aucun costé, ie voulu pour meilleure asseurance le bastir en facon de scharpe en la seincture de dehors, aussi n'en veint point de faulte.



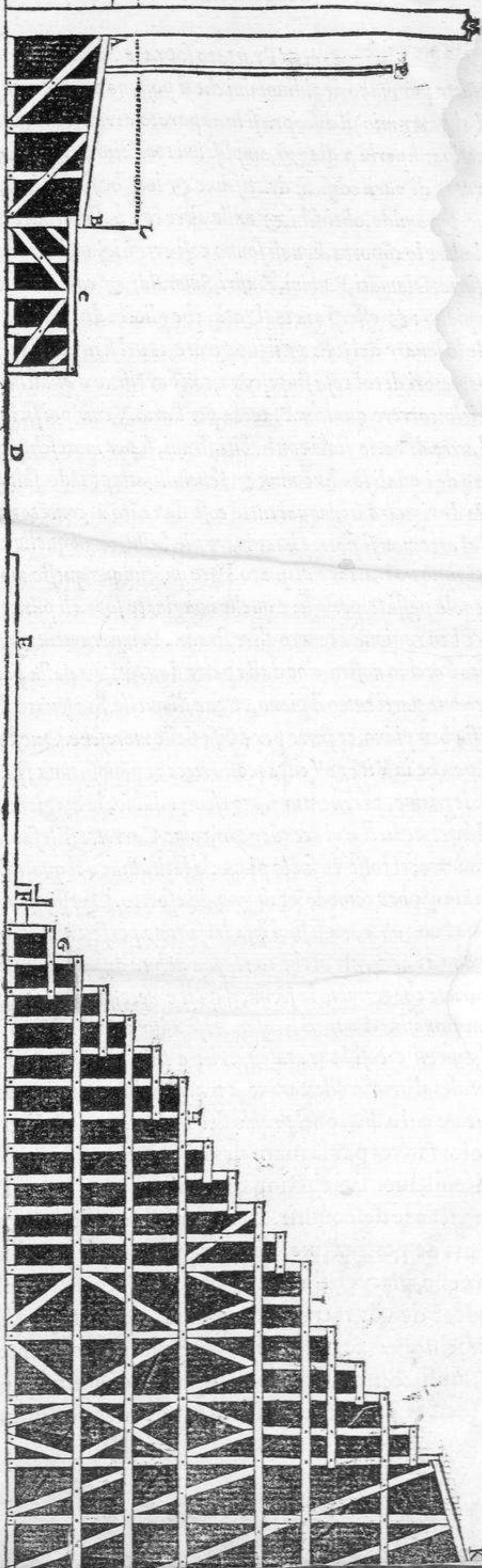



## Trattato sopra le Scene.

Fra l'altre cose fatte per mano degli huomini che si possono mirare con gran cõtetezza d'occhio & satisfactioni d'animo: e (al parer mio) il discoprirsi lo apparato di vna scena, doue si vede in piccol spacio fatto da l'arte della Perspectiua: superbi pallazzi, amplissimi tempü, diuersi casamenti, & da presso, & di lontano, spaciose piazze ornate di varü edificiü: drittissime & longhe strade incrociate da altre vie, archi triöphali, altissime colonne, pyramide, obelischi, & mille altre cose belle, ornate d'infiniti lumi, grandi, mezzani, et piccoli secödo che l'altre lo cõporta, liquali sonno così artificiosamete ordinati: che rappresentano tate gioie lucidissime, come saria: Diamanti, Rubini, Zafiri, Smeraldi, & cose simili. Quiui si vede la cornuta, et lucida luna, leuarsi pian piano: & essersi gia inalzata, che gli occhi de i spettatori non l'han veduta muouersi, in alcune altre si vede lo leuare del sole: & il suo girare, et nel finire della comedia tramontar poi con tale artificio che molti spettatori di tal cosa stupiscono, con l'artificio a qualche buon proposito si vederä descẽdere alcun Dio dal cielo: correre qualche Pianeta per l'aria. Venir poi su la scena diuersi intermedii richissimamente ornati, liuree di varie sorti con habiti strani, si per morefche, come per musiche. Talhor si vede strani animali entro de i quali son huomini: & fanciulli, atteggiädo, saltando, & corredo così bene, che non e senza marauiglia de riguardati, lequai tutte cose dan tãto di cõtetezza a l'occhio: & a l'animo, che cosa materiale, fatta dal arte: non si potria imaginare piu bella, & di quelle cose poi che siamo in proposito dell'arte della perspettiua: io ne trattaro al quãto. Pure quãtunque questo modo di Perspectiua di ch'io parlaro sia diuerso dalle regole passate: per essere quelle imagnate sopra li parieti piani: & questa per essere materiale & di rilieuo e ben ragione a tenere altre strada. Primieramente per il commune vso si fa vn suolo leuato da terra quãto l'occhio nostro, cioe dalla parte dauanti, & dalla parte di dietro si fa piu alto la nona parte, partendo in noue parti tutto il piano, et vna di quelle. Sia leuato il detto suolo dalla parte di drieto verso l'orizöte, et sia ben piano, et forte per causa delle morefche. Questa pendetia io l'ho trouata cõmoda con la esperientia, perche in Vicẽza (citta molto ricca et pöposissima fra l'altre d'Italia) io feci vno Theatro: et vna scena di legname, perauentura, anzi senza dubio, la maggiore che a nostri tempi si sia fatta, doue per li merauigliosi intermedii che vi accadeuano, come Carrette, Elefanti, & diuerse morefche, io volsi che dauati la scena pendente: vi fosse vn suolo piano: la latitudine del quale fu piedi xii. & in löitudine piedi lx. doue io trouai tal cosa ben cõmoda: et di grande aspetto. Questo primo suolo essendo piano lo suo pauimento non vbidia a l'orizzonte, ma li suoi quadri furono perfetti, et al cominciare dal piano pẽdente, tutti quei quadri andauano a l'orizzonte, il che con la sua debita distãtia sminui. Et perche alcuni han posto l'orizzonte a l'ultimo pariete che termina la scena, il qual e necessario metterlo sul proprio suolo al nascimento di esso pariete, doue dimostra che tutti li casameti se adunano: io mi sono imaginato di trapassare piu la con l'orizzonte, la qual cosa mi e così bene reuscita: che a fare tal cose ho sempre tenuto questa strada, & così consiglio coloro che di tal arte se diletterano, a tener questo camino, come nella seguente carta dimostraro, & come ne ho trattato qui a dietro nel profilo del Theatro, et della Scena.

Entre les choses faictes par la main des hõmes dont lon se peult esmerueiller, & receuoir contentement d'oeuil, avec satisfaction de pensẽe, a mon iugemẽt c'est l'appareil de quelque Scene quand on viẽt a le descouurir. La raison est, que lon y voit en peu d'espace aucuns palais dressez par art de perspectiue, avec grans Temples & diuers maisonnages proches & loingtains de la veue, places belles & spacieuses decorẽes de plusieurs edifices, rues longues & droittes, croysẽes de voyes trauersantes, arcz de triumphes, colonnes haultes a merueilles, Pyramides, obelisques, & mille autres singularitez, enrichies de lumieres grandes moyennes & petites, ainsi comme l'art le comporte, ordonnẽes par tel artifice qu'elles semblent autant de pierres precieuses rendantes vne lueur admirable, comme seroient Rubiz,



Dyamans, Saphirs, Esmerauldes, & choses semblables. D'auantaige lon y voit petit a petit leuer la lune cornue laquelle en peu de temps se vient a haulser par si grande industrie qu'apeyne peuuent les yeux des regardans congnoistre comment cela se faiçt, mais en certaines autres Scenes lon voit le leuer du Soleil, & son mouuement circulaire. Puis sur la fin du ieu son occident conduiçt par vne telle ruze que plusieurs des assistans sont estonnez de la merueille, & en ces entrefaiçtes se voit (quand l'occasion se presente) quelque dieu descẽdre du ciel, vn planete courir en l'air, & venir sur les eschauffaux certains personages de la Scene, richement accoustrez de plusieurs sortes de liurées, & desguyez d'habitz estráges, accommodez a Morisques, ou a Musiques, & a la fois des animaulx contrefaiçtz au naturel, dedás lesquels aura des hommes, ou garçons faisans diuers actes, sautellans ou courans de si bonne grace, que les contemplateurs ne les scauroient regarder sans admiration: Toutes ces choses en general & particulier causent si grand contentement a l'oeuil & a la fantazie, que lon ne scauroit imaginer ouuraige faiçt par prudẽce humaine plus recreatif que cela. Parquoy puis que nous sommes a ceste heure en propos de la perspectiue, ie me delibere en toucher vn mot en passant. Et cõbien que le moyen que ie tiendray pour la declarer, soit contraire aux reigles passées qui ne seruent que pour platte painçture, & q̃ ceste cy est pour les choses de relief. Il est bien raisonnable de tenir autre voye. En premier lieu doncques ie dy que communement il se faiçt vne platte forme, esleuée de terre en sa partie de deuant au nyueau de nostre veue, & en la partie de derriere plus haulte seulement d'vne neufiesme part, puis tout le plant se compartit en neuf, & en l'vne de ces diuisions lediçt plant doit aller en taluz en la partie de derriere qui approche de l'orizon, & fault necessairemẽt que le solier soit bon & fort, pour soustenir le faix des morisques qui se y dansent. Et a dire la verité, i'ay trouuée par experiẽce que ce pãchement est profitable. Car en la ville de Vincẽce (riche & pompeuse entre toutes celles d'Italie) i'ordonnay vn Theatre & vne Scene de charpẽterie, la plus grande (parauanture) qui ait point esté faiçte d'aage d'homme. Et pour l'ayfance des estráges figures de personages qui se deuoient entremettre du ieu, mesmes pource qu'il estoit besoing qu'il y eust des chars de triumphe, des Elephans, & des morisques de beaucoup de sortes, ie voulu qu'il y eust deuant la Scene pẽchãte vne platte forme large de douze piedz, & longue de soixante, laquelle fut certes bien cõmode & d'vne fort belle presence. Mais ceste premiere plate forme n'estoit subgeçte a l'orizon, pource que son pauement estoit tout vny, toutesfois ses quadrangles estoient parfaiçtz. Depuis le bort du solier penchant tous les autres quarrez estoient respondás a l'orizon: neantmoins ie les faisoye raccourcir selon le deuoir de leur distance. Et pourautãt q̃ certains Architectes ont posé l'orizon en la derniere muraille qui termine la Scene, & qu'il est force le releuer du plant, duquel sort ladiçte muraille, ou il semble q̃ tous les bastimens se rencontrẽt, ie pensay en moy mesme que ie feroye passer cest orizon plus arriere, & cela me succeda si bien que du depuis quãd c'est venu a faire telles entreprises i'ay tousiours suyuy ceste voye, laquelle ie conseille tenir a tous ceulx qui se delecteront de choses semblables, suyuant ce que i'en ay desia predit, & q̃ ie mõstreray par figure au fueillet ensuyuant, ou ie designeray la forme du Theatre.



Et perche gli apparati delle comedie sono di tre maniere, cioe la Comica, la Tragica, e la Satyrica: io trattaro al presente de la comica, i casamenti della quale voglion essere di personagi priuati, li quali apparati per la maggior parte si fanno al coperto in qualche sala, che nel capo di essa vi sia camere per la comodita de i dicatori, & iui si fa lo suolo come qui piu a dietro io dissi, e ne dimostrai lo suo profilo, & qui auanti dimostrero la pianta. Primieramente la parte C. e quel suolo piano et ponian caso che vno quadro sia dua piedi, et medesimamente quegli del piano pendente son dua piedi per ogni lato, & e segnato B. e (come ho detto nel profilo) io non intendo di mettere l'orizzonte al pariete vltimo della Scena, ma quãto sara dal principio di esso piano B. fin al muro sia trapassato altro tãto dila dal muro con l'orizzonte, et quelle dua linee di punti dinotano lo muro in capodi essa sala et cosi tutti li casamenti: & altre cose hauerãno piu dolcezza ne i scurcii, doue tirati tutti li quadri ad esso orizzonte, et diminuiti segõdo la sua distantia, si leuaran su li casamenti li quali son quelle linee grosse su pel piano, per diritto: & per trauerso: et questi tai casamẽti io li ho sempre fatti di telari, sopra li quali ho poi tirato telle, facendogli le sue porte in faccia & in scurtio secondo le occasioni, & anco ci ho fatto alcune cose di basso rilieuo di legnami che han aiutato molto le pitture, come al suo loco ne trattaro Tutto lo spacio da li telari al muro segnati A. seruirano per li dicatori, & sempre lo pariete vltimo vuol essere discosto dal muro almen dua piedi, accio li dicatori possino passar coperti, dipoi quãto si trouera alto l'orizzõte, sia tãto alzato vn termino al principio del piano B. che sara L. et dali a l'orizzonte sia tirata vna linea che di punti, laquale sara alliuello, et doue questa ferira nel vltimo pariete: iui sara l'orizzonte di esso pariete: et nõ seruira perho ad altro telaro: ma la detta linea sia vna cosa stabile, per che questa seruira a tutti quei telari che saranno in maiesta, per trouare le grossezze di alcune cose, ma lo primo orizzonte dila dal muro seruira a tutti li scurcii de i casamẽti. Et perche a far questo saria necessario a rõpere esso muro: il che non si puo fare, io ho sempre fatto vn modello piccolo di cartoni et legnami, ben misurato et trasportato poi ingrãde di cosa in cosa giustissimamẽte con facilitã. Ma questa lettione forsi ad alcuno sara difficile, nondimeno sara necessario faticarsi nel far de modelli et esperiẽtie, che studiãdo trouara la via. Et perche le sale (per grande che siano) non son capaci di Theatri: io nondimeno per acostarmi quanto io posso agli antichi: ho voluto di esso Teatro farne quella parte che in vna gran sala possi capere, perho la parte D. seruira per proscenio. La parte circolare segnata E. sara l'orchestra leuata vn grado dal proscenio, intorno laquale son sedie per li piu nobili, che son F. li gradi primi G. son per le donne piu nobili, la parte H. e strada et cosi la parte I. G. li altri gradi son per li huomini men nobili, fra liquali vi son scale per salire pia agiatamente. Quei luochi spaciosi segnati K. saran poi per la plebe et saranno maggiori: o minori secondo li luochi, et come il luoco sara maggiore: lo Teatro prendera piu della sua perfetta forma.

Pource que les equipages des Comedies sont de trois sortes differẽtes, a scauoir de la Comique, de la Tragique, & de la Satyrique: ie cõmenceray premierement a traicter de la Comique: les maisonages de laquelle doyuent estre propres a personnes priuẽes. Et pour la plus grãde partie ces comedies se iouent en lieu couuert, cõme seroit en quelque sale, au bout de laquelle y ait certaines chãbres pour la comoditẽ des ioueurs: & la se fait le solier en la maniere q' i'ay cy deuant dicte, & dont i'ay monstrẽ le profil, mais cy apres i'en mõstreray le plant. La partie merquẽe C. est ce solier qui doit estre tout plain. Et posẽ le cas qu'vn quarrẽ cõtiẽne deux piedz en tout diametre, & que tous ceulx du plain pendant soient de semblable mesure.



principalement ou i'ay signé B. ie n'entens situer l'orizon a la derniere paroy de la Scene, mais veuil qu'il passe oultre le mur autât qu'il y aura d'espace depuis le cōmencemēt d'iceluy plât merqué B. iusques a ladicte muraille, laquelle est denotée par les deux lignes que voyez faiçtes de poinçtz. Parainfi tous les maisonages & autres choses de perspectiue acquerrōt plus de douceur en leurs raccourcissēmēs. Or quand tous les traicçtz diceulx quarrez auront esté tirez a l'orizon, & qu'ilz diminuerōt selon la diistance, adonc se releuerōt les edifices qui sont representez par les lignes grosses pourtraicçtes sur le plât tât de droit cōme de trauers. Et pour faire ces maisonages, ma coustume a tousiours esté les bastir de lattes, & puis les couvrir de toile, ordonnât leurs portes & ouuertures de frōt, & en raccourcissant, m'accōmodant aux occasions qui se sont presentées. Et d'auantage les ay enrichiz d'aucuns ouurages de bas relief, ou demy bossē faiçtz de menuiserie qui ont fort bien accōpagné les painçtures. Et de ceste facon de faire i'en traicçteray en lieu plus cōuenable. Tout l'espace qui est depuis ces cloysōs de toile iusques au mur signé par A. est destiné pour la retraicte des ioueurs, mais il fault noter q̄ la derniere paroy de toile doit estre reculée du mur pour le moins de deux piedz, afin q̄ lesdictz ioueurs puissent aller & venir a couuert. Je veuil aussi qu'autant q̄ l'orizon sera hault, autant soit esleué vn terme sur le cōmencemēt du plant, cōme celuy noté par L. & q̄ de la iusques a l'orizon soit tirée vne ligne de poinçtz droict a nyueau, laquelle responde a la paroy derniere, & la sera l'orizon de ladicte paroy, toutesfois il ne seruira q̄ pour ceste muraille de toile. Si est ce qu'il fault q̄ ladicte ligne soit vne chose ferme & stable a cause qu'elle seruira pour tous les teliers qui serōt de front, & pour trouuer les espoysseurs de quelzqs choses. Mais l'orizon d'oultre le mur sera pour tous les raccourcissēmēs des maisonages. Et d'autât q̄ pour faire ceste chose, il sembleroit qu'il feust besoing de rompre ladicte muraille, qui ne se peut ny ne doit faire, i'ay tousiours en telz accidentz faiçt vn moule ou patron d'aix de papier, & de boys mesurez le plus iustement qu'il a esté possible, & cela m'a seruy pour faire facilement en grād, l'ouurage q̄ i'auoye entrepris. Je ne scay si ceste leçon sera malaycée a entēdre a aucuns studieux de ceste science. Mais ie ne la puis rendre plus intelligible q̄ par conseiller qu'ilz facēt des moules, car l'experience conioincte a l'estude faiçt trouuer la verité de ce q̄ lon cherche. D'auantaige pource q̄ toutes sales pour amples & spacieuses qu'elles puissent estre, ne sont capables de receuoir Theatres en leurs diametres. Si est ce q̄ pour me réger le plus pres que ie puis aux antiques, i'ay bien voulu figurer vne partie d'vn d'iceulx Theatres qui pourroit demourer en vne sale La partie dōcques merquée D. seruira de passage commun. La partie circulaire signée E. sera l'orchestre releué d'vn degré plus hault que ledict passage, & enuiron cest orchestre serōt les sieges des plus nobles qui sont merquées par F. les premiers degrez notez G. sont pour les dames & damoysselles de plus grande apparence. La partie H. est vne voye, & aussi est celle la de I. Les autres marches sont pour les gentilz hommes moins riches. Et entre ces marches il y a des escalliers pour y monter plus aysemēt. Les deux espaces notez K. sont pour le menu peuple, & ceulx la serōt grādz ou petitz selon la capacité de la sale, laquelle tant plus sera grāde, plus prendra le Theatre de la perfection de sa forme.



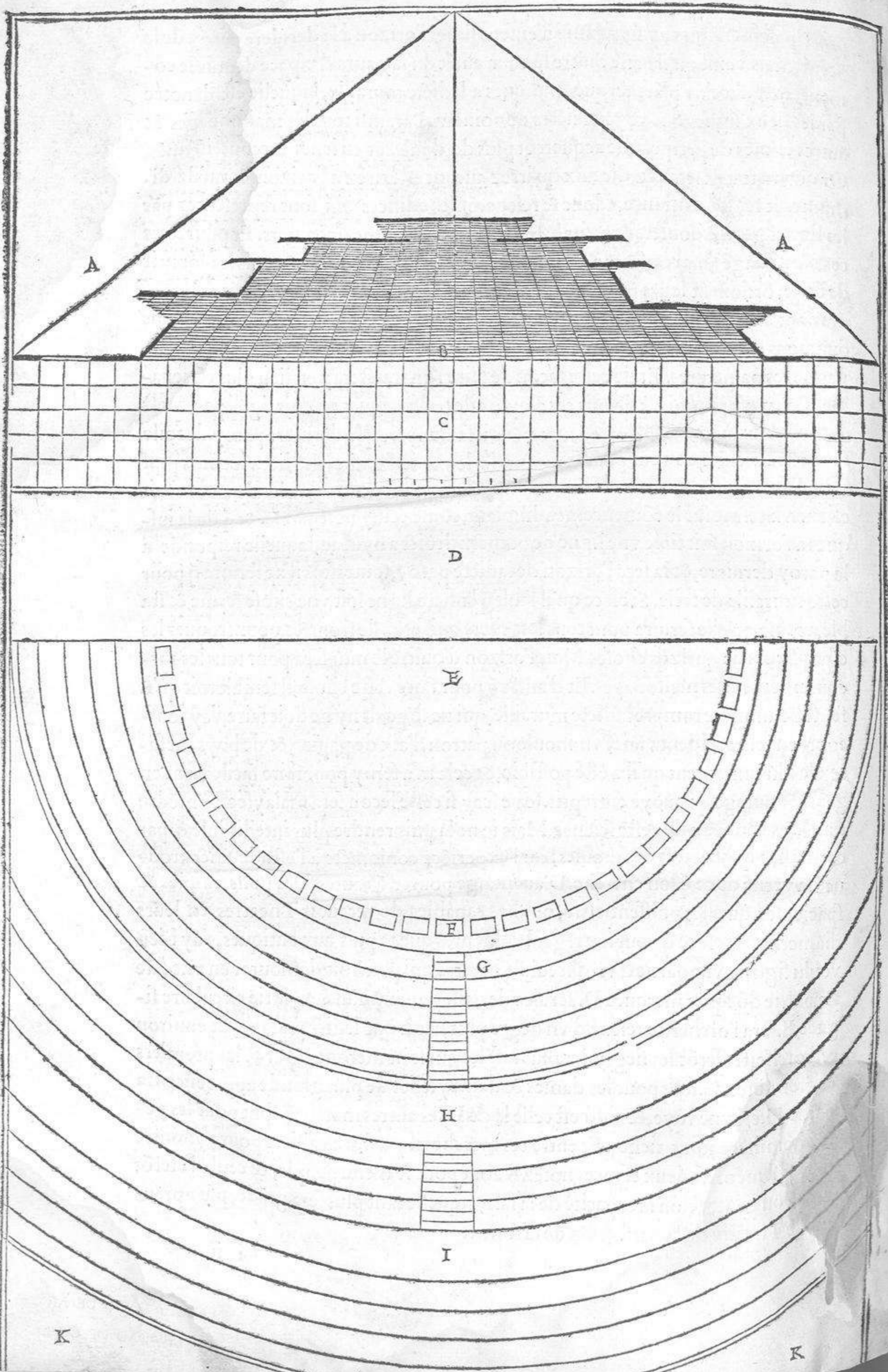



## Della Scena Comica.

Quanto alla dispositione de i Theatri, & delle Scene circa alla pianta io ne ho trattato qui adietro, hora delle Scene in perspectiua ne trattaro particularmente, et perche (com'io disse) le Scene si fanno di tre sorte, cioe la comica per rappresentar comedie: la Tragica per le tragedie, e la Satyrica per le Satyre, questa prima sara la comica, i casamenti della quale vogliono essere di personagi priuati, come saria di cittadini, auocati, mercanti, parasiti, & altre simili persone. Ma sopra il tutto che non vi manchi la casa della Ruffiana ne sia senza hostaria, & vno tempio vi e molto necessario. Per disporre li casamenti sopra lo piano, detto suolo: io ne ho dato il modo piu adietro, si nel leuare i casamenti sopra li piani: come nella pianta delle Scene massime, come & doue si dee porre l'orizonte. Nientedimeno accio che l'huomo sia meglio instrutto circa alle forme de i casamenti: io ne dimostro qui alato vna figura laquale potra essere vn poco di luce a chi di tal cosa vorra dilettersi. Pur in questa essendo cosi piccola non ho potuto offeruare tutte le misure. Ma solamente ho accennato alla inuentione per aduertir l'huomo a saper fare elettione di quei casamenti che posti in opera habbino a reuscir bene, come saria vn portico traforato, dietro del quale si vegga vn altro casamento, come questo primo: li archi del quale son di opera moderna. Li poggiuoli, altri li dicono pergoli: altri Renghiere: hanno gran forza nelle faccie che scurzano, & cosi qualche cornice che li suoi finimenti vengano fuori del suo cantonale tagliati intorno & accompagnati con l'altre cornice dipinte: fanno grande effetto, cosi le case che han gran sporto in fuori reusciscono bene: come l'hostaria dalla luna qui presente, & sopra tutte le altre cose si de fare elettione delle case piu piccole, & metterle dauanti: accio che sopra esse si scuoprano altri edificii, come si vede sopra la casa della Ruffiana, l'insegna della quale sono li rampini, o vogliam direhami, onde per tal superiorita della casa piu adietro, viene a rappresentar grandezza, & rièpisse meglio la parte della Scena, che non farebbe diminuendo se le summita delle case diminuissero l'vna doppo l'altra, & benche le cose qui dissegnate habbino vn lume solo, da vn lato nondimeno tornano meglio a dargli il lume nel mezzo: per cio che la forza de i lumi si mette nel mezzo, pendenti sopra la Scena, et tutti quei tondi, o quadri che si veggono per gli edificii sono tutti lumi artificiatu di vari colori trasparenti: de i quali daro il modo da fargli nel estremo di questo libro, le finestre che sono in faccia sara bene a mettergli de lumi di dietro, ma che siano di vetro, & ancho di carta: o vero di tela dipinta torneran bene. Ma s'io volessi scriuere di tutti gli aduertimenti che mi abbondano circa a tal cose, io sarei forse tenuto prolisso, perho io le lassaro nel intelletto di coloro che in tal cose, si voranno essercitare.

Auregard de la disposition du plant des Theatres, & des Scenes, i'en pense auoir suffisamment parlé, reste maintenât de traicter en particulier, côme elles doiuent estre reduictes en perspectiue: mais a raison qu'il en est de trois sortes (côme i'ay cy dessus monstré) ascauoir Comique pour representer Comedies, Tragique pour Tragedies, & Satyrique pour Satyres. Je despecheray ceste comique la premiere, & pour ce faire fault presuposer que ses maisonages doiuent estre propres a personnes priuez, comme sont Bourgeois, gens de loy, marchans, curialistes, & autres de pareille estoffe. Et entre ceulx la est besoing qu'il y ait le logis d'vne mesfagiere d'amours, que nous appellons macquerelle. Vn temple, & vne hostellerie,



dont i'ay desia baillé l'ordonnance pour les releuer sur le plant, & par especial en la figure de la Scene, ou i'ay dict en quelle maniere, ou en quel endroit l'orizon se deura poser. Toutesfois pour rendre encores le lecteur mieux satisfait, & plus instruit, ie metz cy deuant vne figure qui pourra seruir de quelque lumiere a ceulx qui se delecteront de ceste science. Vray est q̄ pour estre reduicte en si petite espace, ie n'ay peu garder les mesures comme i'eusse bien desiré. Ains seulement ay representé l'inuention, pour enseigner a si bien eslire l'ordre des bastimés, que quand ilz seront mis en œuure, le tout puisse venir a point, & auoir vne bõne grace, comme seroit vn porche percé a iour, derriere lequel on peust voir vn autre bastiment de la taille de ce premier. Les arcz duquel sont faitz d'œuure moderne, dont les appentiz ou voletz ont merueilleuse force a l'endroit des raccourcissements, aussi ont bien quelzques cornices de qui les extremitez se regettēt en dehors sur les angles, principalement si elles sont menées de sorte qu'elles voyent rencõtrer les autres cornices contrefaites de paincture: car en ce point elles font vn merueilleux effect. D'auantage les bastimés qui ont grande faillye sur la rue, sont fort commodes a telles Scenes, & ie vous en donne l'exemple par l'hostellerie du croissant. Ce neantmoins il est de necessité que l'ouurier face election par son bon iugement des maisons qui deurõt estre plus basses q̄ les autres, & qu'il les rége au premier front, afin q̄ les plus magnificques apparoißent par derriere. Chose que ie demonstre assez clairement par le logis de la macquerelle merqué par l'enseigne des hameßons: car le feste de la maison qui se voit au derriere, represente bien sa grãdesse, & réplit mieulx sa partie de la Scene qu'elle ne feroit si les edifices venoient en diminuant l'vn apres l'autre. Mais combien que les choses pourtraictes en ceste figure n'ayent leur iour que d'vne part. Si est ce que qui leur donneroit du meillieu, elles en auroient beaucoup plus grand monstre, a raison que la force des lumieres esclairantes a la Scene, est constituée sur le meillieu, mesmes que tous les rondz & quadrangles accommodez aux edifices sont tous muniz de lumieres artificieles penetrantes diuerses couleurs, la pratique desquelles sera par moy deduiete a la fin de ce liure. Mais a present ie veuil bien dire qu'il sera requis mettre des flábeaux derriere les fenestrages faitz en la face de la Scene, garniz de verre, papier, ou toille paincte de telles couleurs que l'Architecte aduisera, surquoy ie tetmineray cest article. Car si ie vouloye escrire toutes les particularitez qui meviennent en memoire, ie n'auroye iamais fait: & pour ceste cause, ie laisseray le reste en l'ymagination de ceulx qui se voudront applicquer en telz exercices.



Scena Comica.

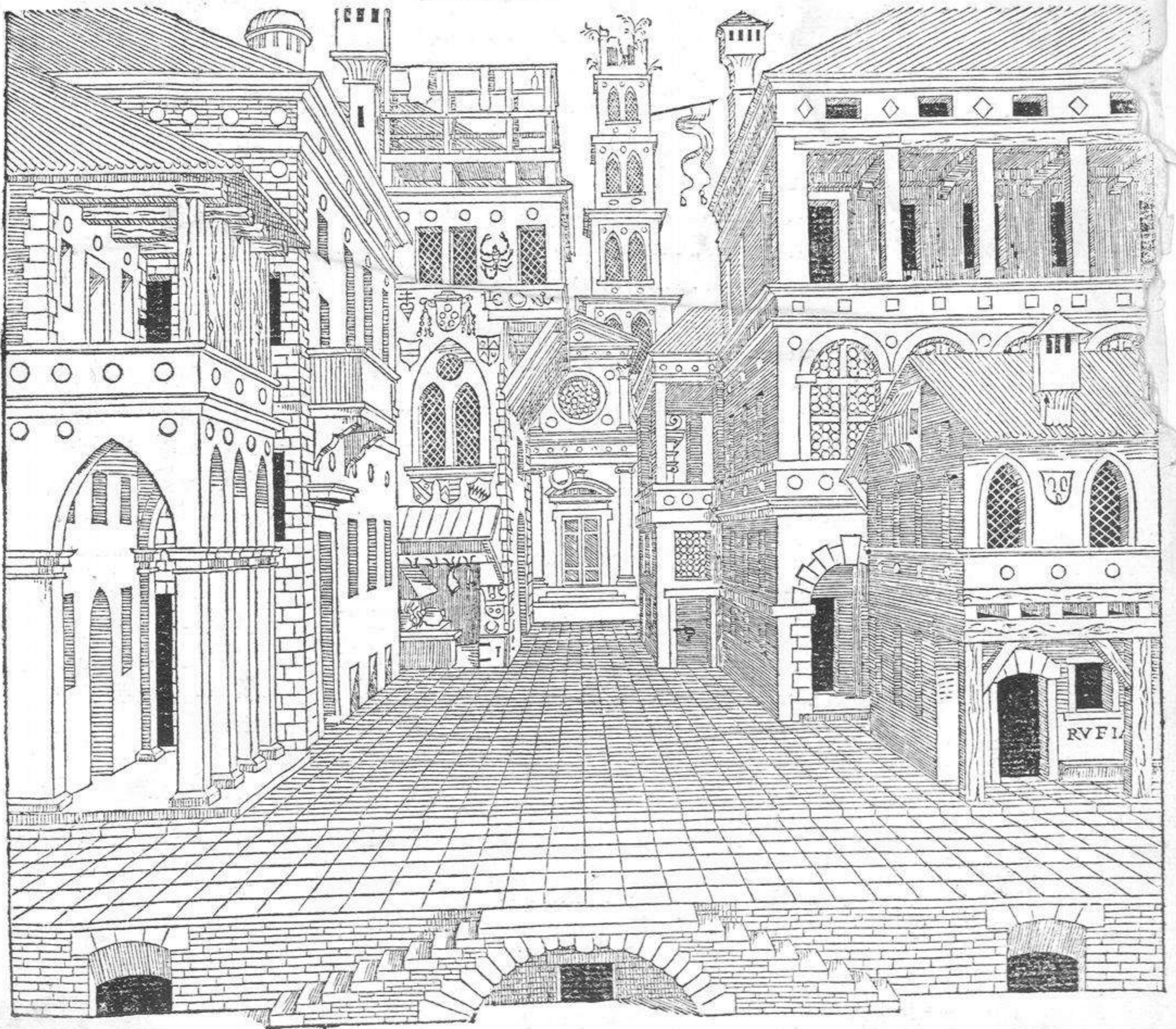







## Della Scena Tragica.

La Scena Tragica fara per rappresentare tragedie. Li casamenti d'essa vogliono essere di grandi personagi: per cio che gli accidēti amorosi: et casi inopinati, morte violēti & crudeli (per quanto si lege nelle tragedie antiche, & anco nelle moderne) sonno sempre interuenute dentro le case de signori, duchi, o gran principi, imo di Re, & perho (come ho detto) in cotali apparati non si fara edificio che non habbia del nobile: si come se dimostra nella seguente figura, entro la quale (per esser cosa piccola) non ho potuto dimostrare quei grādi edificii Regii, et signorili: che in vn luogo spaciofo si potrebbero fare. Ma basti solamēte a l'Architetto che in torno a cose simili si vorra essercitare: per hauer vn poco di luce circa alla inuētione, et dipoi secondo li luochi & anchora li soggetti sapersi accomodare, & (come ho detto nella Scena comica) sempre si de fare elettione di quelle cose che tornano meglio a riguardanti, non hauendo rispetto a mettere vn edificio piccolo dauanti ad vno grande: per le gia dette ragioni. Et perche tutte le mie scene ho fatte sopra li telari: ci sono tal volta alcune difficulta, che e ben necessario a seruirsi del rilieuo di legname, come quello edificio al lato sinistro, li pilastri del quale posano sopra vn bassamento con alcuni gradi. In questo caso fara da fare il detto bassamento di basso rilieuo, leuato sopra lo piano, & poi si faran li dua telari: cioe quello in faccia, & quello in scurtio, & siano solamēte fin alla summita del parapetto che e sopra li primi archi. Hora perche gli archi secondi se ritirano per dar luoco al parapetto: cosi li dua telari di sopra se ritirerāno: di maniera che tal opera verra bene, & quello ch'io dico di questo edificio se intende anchora deglialtri, quādo qualche parti se ritireranno, massimamente di quei casamenti che sono qua dauanti. Ma quando tai cose fussero di lontano, vn telaro solo seruiria, facendo tutte le parti ben lineate, & ben colorite. Circa alli lumi artificiat: se detto a bastāza nella Scena comica. Tutte le superficie sopra li tetti come saria camini, cāpanili, & cose simili (benche quiui non vi siano) se faranno sopra vna tauola sottile, tagliati intorno, ben lineati & coloriti. Similmente qualche statue finte di marmo, o di bronzo, si faranno di grosso cartone, o pur di tauola sottile, ben ombregiate et tagliate intorno, poi si metteranno alli suoi luochi, ma siano talmente disposti, & lontani che i spettatori non le possino vedere per fianco. In queste Scene benche alcuni hanno dipinto qualche personagi che rappresentano il viuo, come saria vna femina ad vn balcone, o drento d'vna porta, etiamdio qualche animale: queste cose non consiglio che si faccino, perche non hanno il moto, & pure rappresentano il viuo, ma qualche persona che dorma a bon proposito: o vero qualche cane, o altro animale che dorma, perche non hāno il moto. Anchora si possono accomodare qualche statue, o altre cose finte di marmo, o d'altra materia, o alcuna hystoria, o fabula dipinta sopra vn pariete, che io lodaro sempre si faccia cosi. Ma nel rappresentare cose viue lequali habbino il moto, nel'estremo di questo libro ne trattaro, & daro il modo come s'habbino a fare.

La Scene Tragique sert a representer Tragedies. les bastimēs doiuent estre cōuenables a grans personnages, a raison que (suyuant la doctrine des Tragicomedies antiques & modernes) les accidentz amoureux & mesaduantures inopinées, dont la fin sont mortz violentes & cruelles, aduiennēt coustumieremēt es maisons des grans seigneurs, cōme sont roys, ducz, cōtes, & semblables. A ceste cause (cōme



i'ay dict) en lieu destiné pour iouer telles choses ne se scauroit faire bastimēt qui ne sente sa grādesse (ainsi q̄ ie demōstre par ceste figure) Toutesfois pour estre la feuille si petite, il ne ma esté possible y faire voir les edifices sūptueux & seigneuriaux, cōme i'eusse bien peu faire en espace plus ample. Ce nonobstant le peu que i'en ay fait, pourra suffire a l'Architecte qui se voudra exercer en cela, & luy donnera quelque ouuerture a l'endroit des inuentions pour (aduenant l'opportunité) se scauoir accōmoder aux lieux & subgectz qui se presenteront en la matiere tragicque: Si est ce qu'il fault tousiours faire election prudente des obgectz qui se rendent plus agreables a la veue des regardās, & se garder de mētre vn petit edifice deuant vn grand. Et pource q̄ i'ay dict cy dessus, q̄ i'ay basti toutes mes Scenes de murailles de toile, il pourra aucunesfois subuenir telles difficultez q̄ l'Architecte seroit contrainct les faire de charpenterie, comme s'il falloit faire le bastiment qui est a main gaulche en madiete figure, car ses pilastres posent sur vn embassemēt releué de certains degrez: & si telle chose aduenoit, il faudroit faire ledict embassemēt de basse taille, & le releuer sur le plant, puis faire les deux cloysons de toile, scauoir est celle de front, & l'autre qui se raccourcit, lesquelles doiuent tant seulement monter iusques a la sommité de l'accoudoer, regnans dessus les premiers arcz: & s'il se fait ainsi tel ouurage succedera bien. Je n'entens seulement cela de cest edifice, mais de tous autres dont quelque partie se retire, cōme font les maisonnages de cy deuant. Mais si telles choses estoient fort esloignées de la veue, vn simple tellier seruiroit, pourueu que toutes ces parties feussent bien traśées de lignes, & industrieusement colorées. Au regard des lumieres artificielles, i'en ay parlé a suffisance au traicté de la Scene comique. Reste maintenant a dire que toutes les superficies excedentes les couuertes des maisons, comme sont cheminées, clochers, & autres de telle espece, combien qu'elles ne soient en icelle figure, se devront faire d'vne table deliée, taillées a iour, ou bien traśées de lignes artificielement colorées. Et en pareil s'il y fault faindre quelque statue de marbre ou de cuyure, cela se fera de gros papier ou quelzques aix de boys legier bien taillé, & bien vmbagé, puis ces images se mētrōt en leurs lieux. Mais il les fault si bien asseoir & tāt retirer de la veue, que les spectateurs ne les puissent regarder de flanc. Or nonobstāt que certains Architectes ayent sceu faindre en leurs Scenes des personnages representans le vif, cōme vne femme sur vne gallerie, ou dedans vne porte entr'ouuerte, ou bien l'effigie de quelque animal: de ma part ie ne suis d'oppinion que cela se face, a raison que telles choses n'ont point de mouuement, encores qu'elles semblēt estre viues, mais ie ne dy pas, que lon n'y peust mētre quelque personnage dormant, comme chien, ou autre beste couchée, pource que telles choses ne se bougent: & qui voudroit, y pourroit faindre aucunes statues, ou autres inuentions de marbre, ou d'autre matiere, ou bien certaine hystoire, ou fable paincte cōtre vne muraille, car ce sont choses q̄ i'approueray tousiours estre faictes: mais pour représenter les viues qui ayēt agitation & mouuement, i'en traictteray a la fin de ce liure, & enseigneray le moyen comment elles se devront faire.







## Della Scena Satyrica.

La Scena Satyrica e per rappresentar Satyre, nellequali se riprendono (anzi vero se mordeno) tutti coloro che licenciosamente viuono, & senza rispetto nelle Satyre antiche erano quasi mostrati a ditto glihuomini viciosi & mal viuèti. Perho tal licentia si puo comprendere che fusse concessa a personagi che senza rispetto parlassero, come saria a dire gente rustica, per cio che Vitruuio trattando delle Scene, vuole che questa sia ornata di arbori, sassi, colli, montagne, herbe, fiori, & fontane, vuole ancora che vi siano alcune capane alla rustica, come qui apresso se dimostra. Et perche atèpi nostri queste cose per il piu delle volte si fanno la inuernata: doue pochi arbori & herbe con fiori se ritrouano, si potran bene artificiosamente fare cose simili di seta, lequali saranno anchora piu lodate che le naturali, per cio che: cosi come nelle Scene Comiche e Tragiche, se imitano li casamenti & altri edifici: con l'artificio della pittura: cosi anchora in questa si potran bene imitare gli arbori, et l'herbe co fiori. Et queste cose quanto saranno di maggior speza: tanto piu lodeuoli saranno, perche (nel vero) son proprie di generosi, magnanimi, et ricchi signori, nemici della brutta Auaricia. Questo gia videro gliochi miei in alcune Scene, ordinate dal intèdète Architetto Girolamo gèga, ad instantia del suo padrone Fràcesco maria Duca di Urbino, doue io compresi tanta liberalita nel prence, tanto giudicio & arte ne l'Architetto, & tanta bellezza nelle cose strutte: quanto in altra opera fatta da l'arte che da me sia stata veduta giamai (O Dio immortale) che magnificencia era quella di veder tanti arbori & frutti: tante herbe & fiori diuersi, tutte cose fatte di finissima seta di variati colori, le ripe & i sassi copiosi de diuerse conche marine, di limache & altri animalletti, di tronchi di coralli di piu colori, di madreperle, & di granchi marini inserti ne i sassi, con tanta diuersita di cose belle: che a volerle scriuere tutte: io sarei troppo longo in questa parte. Io non diro de i Satyri: delle Nymphe, delle Syrene, & diuersi monstri o animali strani, fatti con tal'artificio, che aconzi sopra glihuomini & fanciulli secondo la grandezza loro: & quelli andando & mouendosi secondo la sua natura, rappresentauano essi animali viui. Et se non ch'io sarei troppo prolisso: io narrarei glihabiti superbi di alcuni pastori, fatti di ricchi drappi d'oro & di seta, foderati di finissime pelle d'animali seluatichi. Direi anchora de i vestimèti d'alcuni pescatori, liquali non furono men ricchi degli altri, le rete de iquali erano di fila d'oro fino, & altri suoi stromenti tutti dorati. Direi di alcune pastorelle et nymphe, glihabiti delle quali spreza uano l'Auaricia. Ma io lassaro tutte queste cose negl'intelletti de i giudiciosi Architetti: liquali faranno sempre di queste cose, quando trouaranno simili padroni conformi alle lor voglie: gli & donanti piena licentia, con larga mano, di operare tutto quello che vorranno.



La Scene Satyrique sert a representer Satyres, aufquelles sont repris & licentieusement blasmez ceulx qui vivent suyuant la volupté brutale. Car par les discours de ces poemes antiques, les hommes de telle condition estoient sans aucun respect vilipendez, & quasi monstrez au doy, qui peut donner a congnoistre q̄ ceste prerogatiue estoit permise a certains personnages ayans liberté de tout dire, comme pourroient faire gens rustiques & chapestres. A ceste cause Vitruue, traictant de la propriété de ceste Scene, veult q̄ le lieu ou elle se ioue, soit paré d'arbres, rochiers, môtagnes, vallées, herbes, fleurs, fontaines, & ruyssaux d'eau courante. Puis semblablement qu'il y ait aucunes petites cabanes a la rurale selõ le pourtrait ensuyuant. Or a raison qu'au tēps qui court, telles choses se font coustumierement en yuer, ou lon ne treuve gueres de verdure ny de fleurs, cela se pourra faindre de soye, & par ce moyen serõt plus riches q̄ les naturelles. Car tout ainsi comme aux ieux Comiques & Tragicques, les edifices des grans seigneurs, & citoyens sont representez par l'art de paincture, pareillement en ceste cy, se doyuēt imiter les arbres, herbes, & autres naturalitez dessus nommées, lesquelles tant plus sont de grans fraiz, plus sont elles admirables a ceulx qui les contemplent, pour estre actes de seigneurs riches, puissans, magnanimes, & ennemyz de mauidicte auarice. Et certainement i'ay autresfois veu ces singularitez en quelques Scenes ordonnées par l'ingenieux Architecte messire Iherosme Genga, par le commandement de son maistre le seigneur Francoys Marie duc d'Vrbis, car il y eut si grande liberalité de la part du prince, & tāt d'art conioinct a bõne discretion du costé de l'Architecte, avec aussi tant d'excellēce au subgect lequel fut ioué, que ie ne vey en iour de ma vie artifice plus a priser. O (dieu) quele magnificence de voir tant d'arbres, fruitz, herbettes, & fleurs de toutes facons faictes de fine soye, & accommodées sur les riuages des ruyssaux, muniz de rochiers abondans en coquilles marines, lymassons de toutes especes, & autres bestelettes estranges, posées sur branches de coral, nacres de perles, & cassérons marins, inferez parmy les pierres, avec vne si grande & merueilleuse diuersité de choses belles, que si ie me vouloye amuzer a les escrire, ie seroye par trop proluxe en cest endroit, parquoy ne parleray pour le present des effigies d'aucuns Satyres, Nymphes, Seraynes, & autres monstres admirables, composez par si grand artifice, que certains hommes & enfans de la grandeur conuenable a chascun animal, reuestuz de ces masques, & se mouuās parmy la Scene, representoient vne chose toute viue, non artificielle ou faincte. Je me tairay aussi des accoufremens sumptueux faictz de drap d'or & de soye fourrez d'excellētes peaulx de bestes sauuaiges, dont quelques pasteurs estoient parez: & si ne parleray des vestemens de certains pescheurs, non moins riches que les autres, car ilz auoiēt des filez de fin or, & tout le reste de leur equippage doré, ie ne feray pareillement aucune mention des habitz de quelques pastourelles, & nymphes qui estoient faictz en despit de la faulce Auarice, mais laisseray toutes ces singularitez en la contemplation des Architectes ingenieux, qui en pourront tousiours faire de semblables ou plus magnifiques, quand ilz trouueront des seigneurs conformes a leurs entendementz, & qui leur donneront plaine authorité, avec main liberale pour executer ce que bon leur semblera.



Second liure de Perspectiue





## Di lumi artificiali delle scene.

Ho promesso piu adietro ne gli trattati delle scene, di dare il modo come si fanno i lumi artificiali di variati colori trasparenti, perche primieramente diro del colore celeste, il quale rappresenta il zafiro & anco assai piu bello. Prendi vn pezzo di sale ammoniaco: & habbi vno bacile da barbiere o altro vaso di ottone, mettendogli dentro vn detto di aqua. Poi questo pezzo di sale va ben fregando nel fondo, & intorno questo bacile, tanto ch'el se consumi tutto: agiungendogli del aqua tuttauaia, & quanto vorrai piu quantita di questa aqua, & chel colore sia piu bello fa maggiore la quantita del sale ammoniaco. Fatto adonque vno bacile pieno di questa aqua falla passare per il feltro in vno altro vaso, & questa sara di color celeste bellissimo. Ma volendolo piu chiaro vi agiungerai del aqua pura, cosi di questo sol colore ne farai di molti piu chiari & piu scuri quanto vorrai, & se di questa medesima aqua zafirina vorrai fare colore di Smeraldo: mettili dentro alquanto di zafarano, tanto piu o meno: secondo che la vorrai piu oscura: o piu chiara. Di queste cose non ti do' le proportioni: ma con la esperientia ne farai di piu sorte o chiare o pur oscure. Se vorrai fare del colore di Rubino, se sarai in luoco doue siano vini vermigli carichi di colori & chieretti: questi faranno de rubini maturi & gai, cioe acerbi, & se non hauerai de vini, pre' di del vergine tagliatto in pezzeti, mettendolo in vna caldara piena d' aqua, con alquanto di alume di rocha, & la farai bollire spiumandola. & poi passare pel feltro, & agiungendogli aqua pura se vorrai colore piu chiaro, & se vorrai colore di Balasso, il vino goro, bianco, & vermiglio insieme, fara tal colore. Così anchora li vini bianchi piu & meno carichi, faran colore de Griso passo, et di Thopasso. Ma (senza dubio alcuno) l' aqua pura passata pel feltro, contrafara li Diamati. Pure per farli, sara necessario adoperare alcune forme in punta, et in tauola, et alla fornace de i vetri fare delle bozze che prendano tal forma, et quelle impire d' aqua. Ma il modo de disporre questi colori trasparenti sara questo. Sara di dietro alle cose dipinte doue andaranno questi colori, vna tauola sottile traforata nel modo che saran compartiti questi lumi, sotto laquale sara vn' altra tauola per sostenere le bozze di vetro piene di queste aque, poi dette bozze si metteranno con la parte piu curua appoggiate a quei buchi, et bene assicurate che non caschino per i strepiti delle morefche, et dietro le bozze si mettera vno cesendello: o vero lampada accio, lo lume sia sempre equale, et selle bozze verso la lampada saranno piane, anzi concaue, riceueranno meglio la luce, & li colori saranno piu trasparenti, cosi anchora per quei tondi li quali saranno in scurtio, sara da fare le bozze di quella sorte. Ma se accadera tal fiata vn lume grande & gagliardo, sara da metterui di dietro vna torza, doppo laquale sia vn bacile da barbiere ben lucido et nuouo, la refllectione del quale fara certi splendori, come di raggi del sole. Et se alcuni l' uochi saranno quadri, come madola, o altre forme: si prendera delle piastre di vetri di variati colori, posti a quei luochi col suo lume di dietro. Ma questi lumi non saran (perho) quelli che aluminaranno la scena, per cio che gran coppia di torze si metteno pendente dauanti alla scena. Si potra anchora su per la scena mettere alcuni candelieri con torze sopra, & anchora sopra essi candelieri vi sia vn vaso pieno di aqua d' reto, laquale metterai vn pezzo di camphora, loquale ardendo fa bellissimo lume, & e odorifero. Alcuna fiata accade a dimostrare qualche cosa che abbruscia (sia que si voglia) si bagnara benissimo di aqua vitæ della piu potente, & apizato gli lo fuoco con vna candeletta: ardera per vn pezzo. Et benche quanto alli fuochi si potria dire assai piu, voglio questo sia bastevole per presente. Ma parliamo di alcune cose lequali sono di gran diletto a spettatori. Mentre la scena e vuota de d' colori. potra l' Architetto hauer preparato alcune ordinanze di figurette: di quella grandezza



che se ricercara doue haueranno a passare, & queste saranno di grosso cartone colorite & tagliate intorno, lequali posarãno sopra vn regolo di legno atrauerso la Scena, doue sia qualche arco, fatto sopra il suolo vno incastro a coda di Rondina, entro lquale si metterã detto regolo & cosi pianamente vna persona dietro al detto archo le fara passare, & tal fiata dimostrare che siano musici con instrumenti & voci, onde dietro alla Scena sara vna musica a sommissa voce. Tal volta fara correre vn squadrone de gẽte chi a piedi, & chi a cavallo, lequali con alcune voci o gridi sordi, strepiti di tamburi: & suono di trombe, pascono molto gli spettatori. Et se tal volta accadera che vno Pianeta, o altra cosa per aria si vegga passare, sia ben dipinta quella cosa in cartone et tagliata intorno, poi dietro la Scena (cioe a gli vltimi casamẽti) sia tirato atrauerso vn filo di ferro sottile, & con alcuni anelleti in esso filo attaccati dietro il cartone, nelquale sia vno filo negro, & dallaltro lato sara vna persona che pian piano lo tirara a se, ma sara di sorte lontano, che ne l'vno ne l'altro filo sara veduto. Tal fiata accadera tuoni: lampi & folgori a qualche proposito, li tuoni cosi si faranno. Sempre (come ho detto) le scene si fanno nel capo di vna sala, sopra laquale glie sempre vn suolo, sopra del quale si fara correre vna grossa balla di pietra, laquale fara bene il tuono. Lo lãpo cosi si fara, Sara vno dietro alla Scena in luogo alto, hauendo nella mano vna scatoletta, entro laquale vi sia polue di vernice: et il coperchio sia pieno di busi: nel mezzo del coperchio sara vna candeletta accesa, et alzando in su la mano. quella polue salira in alto, et percuotera nella cãdela accesa, di maniera che fara lampi assai bene. Circa al folgore, sara tirato vn filo di ferro lontano a trauerso la Scena, che descẽda a basso, entro del quale sara aconcio vn rochetto: o raggio che si sia, ma questo sara ornato di oro stridente, & mẽtre si fara lo tuono, nel finir di quello sia scaricata vna coda, et nel medesimo tempo dato il fuoco al folgore, & fara buono effetto. Ma s'io vollessi trattare di quante cose mi abbondano: io saria troppo longo, perho faccio fine quanto alla perspettiua.



## Des lumieres artificieles des Scenes.

J'ay cy deuât promis au traicté des Scenes, de donner les moyens pour faire les lumieres artificieles, variées de couleurs transparètes. Maintenant pour accomplir ma promesse, ie parleray auant toutes autres de la couleur celeste, representée par le Saphir, lequel (sans point de doubte) se peult surmonter par artifice.

Prenez vn lopin de sel Ammoniac, & le mettez en vn bassin de barbier, ou autre vaisseau de laton, dedans lequel y ait vn doy d'eau, puis frottez vostre sel contre le fons & les riues iusques a ce qu'il soit tout consumé, mais adioustez y de l'eau de foys a autre: et tant plus voudrez auoir grande quantité de ceste eau, & faire q̄ la couleur soit exquisite, fondez y du sel Ammoniac en plus grande abondâce. Puis quand vous aurez vn bassin plain de ceste liqueur, faiçtes la distiller par filtre en vn autre vaisseau, & elle fera de couleur celeste singuliere a merueilles. Si vous la defirez plus claire, il y faudra mettre de l'eau d'auâtage, & par ce moyen de ceste couleur seule vous en ferez plusieurs, claires & obscures tant & si peu q̄ bon vous semblera. Et si de ceste mesme eau Saphirine il vous plaisoit faindre couleur d'esmeralde, gettez dedás du lassi<sup>an</sup> peu ou assez, selon que la voudrez obscure ou claire. Je ne vous donne point les proportions de ces choses, pource q̄ l'experience vous apprendra. Mais si vous voulez faire couleur de Rubis, ~~et vous estes en lieu ou il y~~ ait des vins vermeilz ou claiertz chargez de couleur, ceulx la vous seruirôt a vostre besoing pour contrefaire Balays ou Iacinçtes. Toutesfois si vous ne pouuez auoir des vins a cõmandemēt, prenez des coppeaux de bresil, & les mettez en vne chaudiere pleine deau, avec quantité d'Alun de roche, puis faiçtes bouillir ceste eau laquelle soit songneusement escumée. apres distillez la par filtre: & si voulez couleur plus claire, adioustez y de l'eau toute pure, & pour faire couleur d'escarboncle, mettez parmi du vin fauveau, blanc, ou vermeil, & vous viendrez a vostre entente. Sembleblement est a noter que par le moyen de vins blancz plus ou moins couuertz, pourrez faire couleur de Chrysolite ou de Topasse, mais l'eau pure distillée par le filtre, rēdra couleur de Dyamāt. Si est ce que pour bien représenter ces pierres, il sera bon de faire aucunes formes de verre, comme poinçtes & tables, puis les emplir de ces liqueurs, & les disposer par la maniere suyuate. Derriere les toiles painçtes ou se deueront applicquer ces couleurs, fault qu'il y ait vne table delyée, percée en la sorte que ces lumieres artificieles doyent estre comparties, & soubz ceste table soit mis vn aix pour soustenir les vaisseaux de verre empliz de ces eaux colorées, & que les ventres ou courbures de ces vaisseaux soient appuyez contre les pertuys de celle table delyée percée a iour au plaisir de l'Architecte, & ce le plus seurement qu'il sera possible, de peur qu'ilz ne tumbent par les gambades & autres mouuementz robustes des danseurs de morisque: puis derriere ces vaisseaux soiēt allumées des lampes ardantes, afin que la lueur soit tousiours egale, & si deuers la reuerberation de ces lampes, iceulx vaisseaux estoient platz ou concaues, ilz en receuroiēt trop mieulx la lumiere, & les lustres s'en monsteroiēt beaucoup plus appareçtz. Mais pour les rondz appetissans, faudra trouuer des fioles toutes propres. Et si quelque fois aduenoit qu'il fallust faire vne clairté grande & resplendissante,



soient en lieu de lampes mises des torches derriere les vaisseaux, & que chascune de ces torches ait derriere sa flambe vn bassin de barbier bien luyfant & poli, qui puisse receuoir en sa concauité la reflection de la lumiere, & la regetter aux yeux des regardans, ainsi que rayons de soleil. Ou s'il y a des lieux quarrez taillez en facons de lozenges, ou en autre maniere, soient garniz de pieces de verre de diuerses couleurs, ayans des lumieres appliquées par derriere: toutesfois ces lumieres ne feront celles qui donneront clarté a la Scene. ains vn grand nombre de flambeaux allumez penduz deuant son appareil, & d'auantage certaines torches mises dessus les eschauffaux, & dessus aucuns chandelliers accommodez ou il sera requis, se pourront mettre quelzques vaisseaux de verre plains d'eau claire, dedans lesquelles soient gettées aucunes pieces de caphre bien allumées, & cela rendra vne clarté fort singuliere, & d'vne odeur bonne & suauie. Puis s'il eschet qu'il soit besoing représenter quelque chose brulante, il ne la faudra qu'enroser d'eau de vie bien rectifiée, & luy donner le feu avec vne chandelle, ainsi elle ardra pour vne espace de temps, sans se gaster en aucune maniere. Or combien qu'al'endroit de ces matieres de feu, il se pourroit dire beaucoup de choses non communes, ie veuil que pour ceste foiz ce petit narré vous suffise, pourautant qu'il me fault parler de certaines autres choses qui ont accoustumé estre de grand plaisir aux spectateurs ce pendant que les ioueurs se preparent, & ne sont encores sur les eschauffaux.

L'architecte bien aduisé pourra d'industrie auoir fait preparation d'aucunes fainctes de grandeur conuenable aux lieux par ou elles auront a passer, & ces fainctes seront d'aix de papier colorées, formées, & taillées selon les subgectz qu'elles deueront représenter, & seront assises sur aucunes tringles de boys, trauersans la Scene par dessoubz quelque arche releuée sur le plât, lesquelles tringles seront enchassées en des mortaises taillées en queue d'arondele, & y aura quelque personne cachée derriere ceste arche, qui fera passer & rappasser ces fainctes par deuant les yeulx des regardans aucunesfois en forme de musiciens chantans & sonnás de diuers instrumetz. Aussi pour bien faire il faudra que derriere la Scene il y ait des chantres & menestriers, chantans & sonnans en voix sourdes. Puis d'autresfois ceste personne apostée fera courir par dessus ces tringles vn bataillon de gens de guerre, les vns a pied, les autres a cheual, lequelz avec aucuns criz & huyeries sourdes, ou son de tabourins, & bruyt de trópettes satisferont merueilleusement aux attédás. Apres s'il est requis qu'vn planete ou autre impression celeste se voye trauerser en l'air de necessité faudra que ceste chose soit proprement paincte & formée, mesme q̄ tout au derriere de la Scene (scauoir est en ses derniers maisonages) soit tiré d'vn bout a autre vn fil de fer subtil & delyé, passant a trauers certains anneletz, attachez au derriere des figures ainsi moulées d'aix de papier, & que a chascune de ces fainctes soit attaché vn filet noir qu'vne personne estant a l'vn des boutz de la Scene tirera tout bellemét a foy, mais l'vn & l'autre de ces filetz soient tant esloignez de la veue qu'on ne les puisse aucunemét apperceuoir. Et s'il fault a quelque propos représenter des esclairs, tónerres, & fouldres, iceulx tonnerres se feront en ceste maniere. Les Scenes (comme i'ay prealablemét dict)



se font ordinairement a vn bout de quelque grand sale, sur laquelle y a tousiours vn plâcher, du long duquel fauldra faire rouler vne grosse boule de pierre, & ce bruyt representera singulierement bien le tōnerre. Quant a l'esclair il se fera ainsi, Derriere la Scene, il y aura vn homme qui tiendra vne boyste plaine de vernis mis en pouldre bien subtile & delyée, le couuercle de ceste boyste sera percé de plusieurs petitz trous, au meillieu desquelz y aura vne bougie alumée, & en gettant sa main contremont, la pouldre fauldra par les pertuys, & se frappera en la flamme si bien qu'elle contrefera l'esclair assez naturellement: mais pour imiter a peu pres le foudre, fauldra qu'il y ait vn fil de fer tiré du hault en bas de la Scene, au bout duquel sera attachée vne fuzée toute couuerte d'or clicquant, & cependant que le tonnerre se fera, soit sur la fin du bruyt deschargée vne boyste d'artillerie seulement chargée de pouldre, & en ce mesme instant soit donné le feu a la fuzée, & cela fera bon effect, qui sera pour fin de la perspectiue, pource que si ie me vouloye amuzer a traicter de plusieurs choses semblables aux dessusdictes qui me viennent en la memoire, ie seroye trop long, & (parauenture) ennuyeux en cest endroit.

Fin des deux liures de Geometrie & Perspectiue  
de messire Sebastian Serlio de Bologne.



## Ricordo alli lettori.

Benigno lettore la volonta ch'io tengo di seguitare, & cōdur a buon fine li altri libri per me promessi nel principio della mia Geometria, li quali iddio merce, & del mio Re: sonno gia tutti a buon camino, ha causato ch'io habbia quasi violentemente dato fine allo libro della prospettiva per cio che pure a l'hora ch'io l'ho lassato per finito: tante cose mi sopr'abbondauano, che assai maggior volume potrei hauer fatto. Ma (se piacera a l'altezza di Dio) finiti che sarāno li altri tre libri, che come ho detto sonno a buon camino, cioe quello de li tēpli che e per mettersi sotto la stampa, & quello di tutte le habitationi degli huomini di tutti, li gradi loquale sopra tutti li altri sara utile ad ogni persona & pia ceuole, che e digia li dua terci in ordine: & quello degli accidenti (cosa per auentura non mai piu veduta) del quale in gran parte io son gia risoluto. Io vi prometto molti pezzi di carta reale de diuerse inuentioni di Perspective & di Architettura poi, che nel libro secōdo (per esser piccoli li luochi) non ho potuto allargarmi di alcune cose che mi rimangono nella mente, & anche digia dissegnate apresso di me. Hora perche ho veduto le mie fatiche essere molto grate agli huomini della Franza, et ad altre nationi anchora: hauendo io questi dua libri fatti tradurre nella lingua Frācese accompagnata dalla Italiana, & cosi volēdo fare li tre libri che mi restano. Anchora (per seruar l'ordine) lo terzo libro delle antiquita, & il quarto delle regole generali io faccio tradurre nella sopra detta lingua Frācese, accio che tutti seguitino vno stilo, & che non siano variati di figure & del modo di parlare attento ch'io ho qualche odore che oltra quello che e ristampato nella Allemagna, si traduceno in lingua Frācese quelli non intendo io che sian stampati sotto il nome mio. Anzi col priuilegio Reale io ne faro effecutione.



## Aduertissement aux lecteurs.

Sachez (lecteurs) que i'ay bonne intétion de poursuyure & mener a fin les autres liures d'ot ie vous faiz promesse au premier chapitre de ma Geometrie, & desia (par la grace de dieu, & de mon Roy) ilz sont tous en assez bonne voye: ce qui a esté cause que i'ay d'onné vne fin quasi violente a celuy de ma perspectiue, d'autant qu'a l'heure q'ie l'ay laissé pour acheué, tant de choses me sont suruenues en la memoire, q'ie en eusse peu faire vn volume beaucoup plus ample. Mais si c'est le bon plaisir de dieu, incontinent que les autres trois liures seront finiz & accompliz, lesquels (comme i'ay dict) sont de present en bonne voye, scauoir est celuy des Temples, qui est prest a estre imprimé, & celuy de routes les habitations des hommes de tous estatz & qualitez, lequel sera plus vtile, necessaire, & recreatif a toutes personnes que tout le reste. Les deux tiers de cestuy la sont desia en ordre: Puis quant a celuy des accidentz, qui est vne chose parauanture non iamais veue ny entendue, i'en suis desia resolu en grád partie: encores apres toutes ces choses, ie vous pmetz plusieurs pieces de carte royale de diuerses inuentions de Perspectiue & Architecture, a cause qu'en mon second liure (pour estre le marge petit) ie ne me suis peu estendre en certaines choses qui demeurét en mon entendement, & si en ay desia beaucoup de dessignées. Or pourautant que i'ay veu & congneu que mes traux font agreables aux hommes de la France, & pareillement a d'autres nations, ayant fait traduire ces deux liures en la langue Francoyse, accompagnée de l'Italienne, & voulant poursuyure en ceste sorte les trois autres qui sont en mes mains, ie faiz pour garder l'ordre traduire d'vne mesme main mon troyfiesme des antiquitez, & mon quatriesme des reigles generales, afin que tous suyuet vn seul stile, & qu'ilz ne soient desguisez de figures ny de langage. Consideré que i'ay quelque aduertissement que oultre celuy qui a esté imprimé en Allemaigne, aucuns se meslent de traduire en Frácoys iceulx miens liures tiers & quart, & ie n'entens point quant a moy que ceulx la soient mis en lumiere soubz mon nom. Et s'ilz le sont a mon desceu, ie les feray saisir & meétre en mains de iustice, par vertu de mon priuilege du Roy.



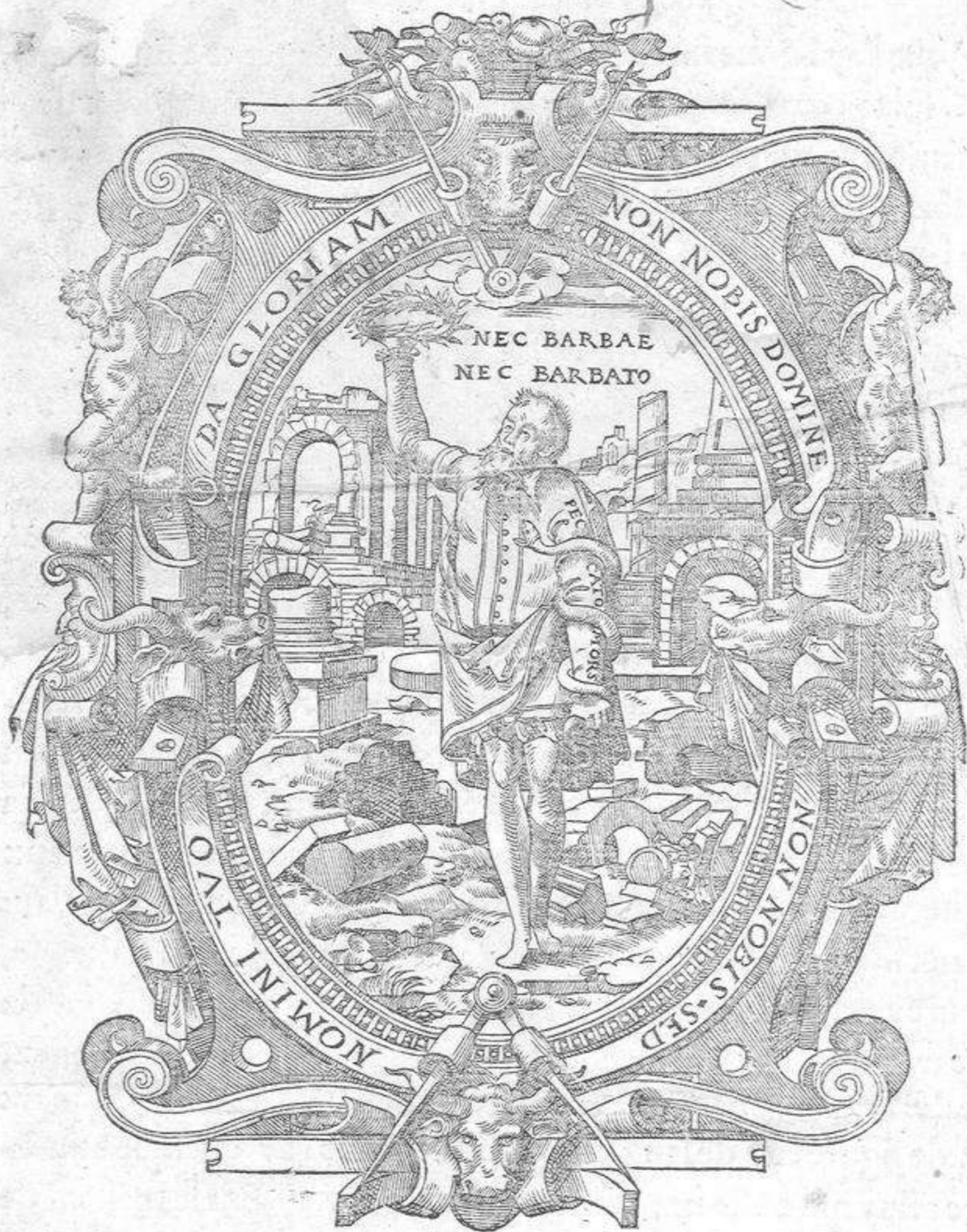

De L'imprimerie De Jehan Barbé le vingt deuxiesme  
iour d'Aoust. M. D. quarante cinq.